

DEWALT®



**ELEKTROMOS
SZERSZÁMOK**

**2018 /
2019**

TARTALOM

1. FLOTTAMENEDZSMENT	4	AKKUS MULTIVOLTOS ÉS HÁLÓZATI KÉSZÜLÉKEK	51	FÉMDARABOLÓK	101
2. AKKUS ELEKTROMOS SZERSZÁMOK	6	Akkus és hálózati rádiók	51	Gyorsdaraboló	101
A DEWALT XR FLEXVOLT AKKUMULÁTOR RENDSZER	7	Bluetooth-os hangszóró	52	Fémkőrfűrész	101
54 V XR FLEXVOLT Akkus kombinált fúrókalapács	8	Akkus adapter USB-csatlakozókkal	52	SPECIÁLIS FŰRÉSZEK	102
54 V Akkus sarokcsiszoló	10	Akkus és hálózati / nedves- és száraz porszívók	53	KARDFŰRÉSZEK	104
54 V Akkus kardfűrész	10	TARTALÉK AKKUK ÉS TÖLTŐKÉSZÜLÉKEK	54	DEKOPÍRFŰRÉSZEK	105
54 V Akkus speciális fűrészek	11	XR Flexvolt akku packok	54	HŐLÉGFŰVŐ	106
54 V Akkus keverőgép	12	18 V XR akkus akku pack	55	FAMEGMUNKÁLÁS	107
54 V Akkus kompresszor	12	Tartalék akkuk és töltők	56	CSISZOLÓKÉSZÜLÉKEK	108
54 V Akkus sarokfűrőgép	13	3. LÉZER- ÉS MÉRÉSTECHNIKA	58	Excentercsiszoló	108
54 V Akkus kézi körfűrészek	13	Lézeres távolságmérő	59	Vibrációs csiszoló	109
54 V Akkus merülő fűrész	14	3 x 360 fokos lézer	60	Szalagcsiszoló	109
54 V Akkus panelfűrészek	15	Keresztvonalas lézer	61	OSZCILLÁCIÓS MULTI-TOOL BARE EGYSÉG	110
54 V Akkus asztali körfűrész	15	Forgó lézer	63	Multi-Tool tartozékok	111
KERTI KÉSZÜLÉKEK	16	2 pontos keresztaszlós vonallézer	64	MARÓK	114
54 V Akkus láncfűrész	16	5 pontos keresztaszlós vonallézer	65	Felsőmarók	114
54 V Akkus fűszegélyvágo	17	2 x 360 fokos lézer	66	Felsőmaró- és élmaró tartozékok	116
54 V Akkus avarfűjő	17	5 pontos lézer	67	Tárcsás maró	116
AKKU-PLUS – A 18 V XR AKKUS RENDSZER	18	Optikai	68	GYALUK	117
18 V XR AKKU-RENDSZER	18	Tartozékok és statívok	69	KÉZI ÉS MERÜLŐKÖRFŰRÉSZEK	118
18 V Akkus fúrócsavarozó	19	4. HÁLÓZATI KÉSZÜLÉKEK	70	Kézi körfűrészek	118
18 V Akkus ütvefúró csavarozó	20	PERFORM & PROTECT	72	Merülőkörfűrészek	119
18 V Akkus ütvecsavarozó	21	CSAVARÓZÓK ÉS ÜTVECSAVARÓZÓK	73	Tartozékok, vezetősínek és elszívó adapterek	120
18 V Akkus gipszkarton csavarozó	23	Csavarozók	73	HELYHEZ RÖGZÍTETT GÉPEK	121
18 V Akkus univerzális csavarozó	24	Ütvecsavarozók	73	Gérvágó fűrészek	122
18 V Akkus sarokfűrőgép	24	FŰRŐ- ÉS ÜTVEFŰRŐGÉPEK	74	Gérvágó - és asztali körfűrészek	125
18 V SDS-plus® akkus kombinált kalapács	25	Fúrógépek	74	Asztali körfűrész	126
Porelszívó akkus fúró kalapácshoz	26	Ütvefúrógépek	76	Átfordítható asztalos kombináltfűrész	127
18 V Akkus betontömörítő	26	GYÉMÁNTFŰRŐGÉPEK	77	Asztali, átfordítható és gérvágó fűrészek	128
18 V Akkus fém körfűrész	27	Gyémántfúrógépek	77	Univerzális tartóállványok	129
18 V Akkus lemezvágó olló	27	Vizes/száraz Gyémántfúrógépek	78	Radiál körfűrész	130
18 V Akkus menetes szárvágó	28	Fúróállványok	79	Szalagfűrészek	131
18 V Akkus csőtisztító	28	Száraz-nedves porszívó	79	Gyaluk	132
18 V Akkus sarokcsiszoló	29	FŰRŐ-, VÉSŐ- ÉS TÖRŐKALAPÁCSOK	80	ELSZÍVŐRENDSZEREK	133
18 V Akkus egyenes csiszoló	30	SDS-plus® kalapácsok	81	Nedves- és száraz-elszívőrendszerek	134
18 V Akkus kardfűrészek	30	SDS-plus® fúró- és véső kalapácsok	82	Akkus és hálózati / nedves- és szárazszívók	135
18 V Akkus dekopírfűrész	31	SDS-plus® tartozékok, véső kalapácsok max. 3 kg	83	5. DIREKT RÖGZÍTÉS ÉS SŰRÍTETT LEVEGŐS SZEGEZŐ	136
18 V Akkus kézi körfűrészek	31	SDS-plus® kombinált kalapácskészlet	84	BETONSZÖGEZÉS	138
18 V Akkus szalagfűrész	32	SDS-plus® vésőkalapács	84	Akkus gáz betonhoz és acélhoz	138
18 V Akkus gérfűrész	32	SDS-max® KALAPÁCSOK	85	Csapbeültető készülék betonhoz	138
18 V Akkus gyalu	33	SDS-max® véső kalapácsok	86	SŰRÍTETT LEVEGŐS SZEGEZŐ	139
18 V Akkus multitool	34	SDS-max® vésőkalapácsok	87	Merülőfejes szegező	139
18 V Akkus kartuskinyomó pisztoly	35	BONTÓKALAPÁCSOK	88	Stiftszegező	139
18 V Akkus szegező	36	SDS-max® bontókalapácsok	88	Kapcsos és tömítőfejes szegező	140
18 V Akkus zsírzipisztoly	37	Hatlapfejű bontókalapácsok	89	Kompresszorok	141
18 V Akkus nedves/száraz porszívó	37	PORELSZÍVÓK	90	Szögbelövők	142
18 V Akkus és hálózati porszívók	38	KŐ- ÉS CSEMPEMUNKÁLÁS	91	Keretszegezõ és horgonysegezõ	143
18 V Akkus lámpák és reflektorok	39	Betoncsiszoló készlet	91	6. TÁROLÁSTECHNIKA	144
18 V Akkus LED-es építkezési munkalámpa	39	Nedves- és száraz-elszívőrendszer	91	TÁROLÓ RENDSZEREK	145
18 V Kombo Packok	40	Kő- és csempegemunkálás	92	Tough tárolók	145
KERTI KÉSZÜLÉKEK	43	Nedves/száraz csempevágó	92	T STAK™ tárolók	148
18 V Akkus fűnyíró	43	FÉMMEGMUNKÁLÁS	93	SZERSZÁMTARTÓK	147
18 V Akkus fűkasza	44	EGYENES CSISZOLÓ	93	7. TERMÉKINDEX	150
18 V Akkus sövényvágó	44	SAROKCSISZOLÓK	94		
18 V Akkus lombfűjő	45	Sarokcsiszoló tartozékok	98		
18 V Akkus avartakarító	45	HORONYMARÓ ÉS POLÍROZÓ	99		
10,8 V XR AKKU-RENDSZER (LI-ION)	46	KOMBINÁLT KŐSZÖRŰ-ÉLEZŐK	100		
10,8 V Akkus fúrócsavarozó	46				
10,8 V Akkus csavarozó	46				
10,8 V Akkus ütvecsavarozó	47				
10,8 V Akkus készülékek kombo packok	48				
10,8 V Akkus kardfűrész	48				
10,8 V Akkus vizsgáló kamera	49				
10,8 V Akkus infra hőmérő	49				
10,8 V Akkus LED-lámpa	49				
7,2 V AKKU-RENDSZER	50				
7,2 V Akkus mozgás aktivált csavarozó	50				



TERMÉKJELLEMZŐK - GYORS ÁTTEKINTÉS



Működési funkció
Vésőfunkcióval



Működési funkció
Két beállítási lehetőség fúráshoz és kalapácsfúrásához



Működési funkció
Két beállítási lehetőség a kalapácsfúrásához és véséshez



Működési funkció
Három beállítási lehetőség fúráshoz, kalapácsfúráshoz és véséshez



Ütőszerkezet
Magas nyomatékú ütőszerkezet



SDS-plus szerszámtartó
a biztonságos szerszámüléshez és gyors cseréhez



SDS-max szerszámtartó
az SDS-plus tartóhoz hasonló, azonban nagyobb terhelhetőségű nagyobb furatátmérőjű



19 mm-, ill. 28 mm-es hatszögletű szerszámtartó
erős szerszámtartó nagyon nehéz teherhez



kétfokozatú sebességkapcsoló
az anyagnak megfelelő használatához



háromfokozatú sebességkapcsoló
az anyagnak megfelelő használatához, további sebességfokozattal akkus ütvecsavarozóknál 3 fokozatú elektronika



A fordulatszám konstans értéken tartása
terhelés mellett is garantálja a fordulatszám változatlanul maradását

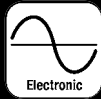

Elektronikus forgás-, ütés- vagy a löketség szabályozás
az anyagnak megfelelő munkához és a jobb gépellenőrzéshez



Elektronikus lágyindítás
akadályozza meg a gép hirtelen beindulását a kezdő fázisban



Anti-vibrációs rendszer
pl. rezgésleállító elemekkel a fogókban vagy aktív rezgésellenőrzéssel (AVC - lásd még 63. oldal) a kényelmesebb használhatóság érdekében nagyobb felhasználói biztonság



DEWALT flottenkezelő



Szerszám nélküli beállítás
ill. tartozékok és berakószerszámok cseréje



Gyorsbefogó fúrótokmány
kulcsmentes és gyors cseréhez, ill. biztonságos és centrikus fúróüléshez



Orsórögzítő
Gyors és egyszerű tartozékcseré a zárható hajtóorsóval



Jobb- / balmenetes
Jobb- / balmenetes beállítás minden csavarozó munkához



Lengőemelés-vezérlő
(többfokozatú) a magasabb munkateljesítmény eléréséhez és ezzel együtt a jobb vágóél minőséghez



Könnyebb szénkefecsere
a gyors és problémamentes szervizmunkákhoz



Elektronikus kijelző
optikai vezérlőelektronika figyelmeztet a szénkefék szükséges cseréjére

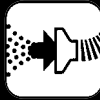

porelszívás
porzsákkal vagy csatlakoztatott elszívórendszerrel



IP védelmi osztály
kifejezetten por- és vízállóan épített szerkezetet jelöl kültéri használatra



LED-lámpa
teszti lehetővé a problémamentes munkát gyengén megvilágított munkakörülmények között.



Fűrészlap
szabványosan minőségi keményfém fűrészlappal, a megadott specifikációnak megfelelően



kétfokozatú tengelykapcsoló
kioldás 40 és 80 m²-en a maximális védelemre SDS-max fúromunkáknál



A biztonsági elektronika
a fúró elgömbülésekor egyetlen másodpercen belül minimálisra csökkenti a sebességet



A biztonsági kuplung
aktív védelmet jelent a felhasználó és gép számára



Kefe nélküli
hosszabb futásidő, hosszabb élettartam

MIÉRT DEWALT?

ÜGYFÉLIGÉNYEKHEZ IGAZODÁS

A termékfejlesztési folyamat részeként évente több mint 20000 végfelhasználóval folytatunk párbeszédet. Szeretnénk megérteni ügyfeink igényeit és követelményeit, hogy olyan testreszabott termékeket fejlesszünk ki, amelyek 100%-ban megfelelnek az ügyfelek igényeinek.

INNOVATÍV TERMÉKEK

Célunk, hogy minden területen innovatív, minőségi és a technika jelenlegi szintjének megfelelő termékeket fejlesszünk ki, valamint és mi is részesei legyünk az ipari standard meghatározásának. Termékeink innovációs erejét és minőségét rendszeresen nemzetközi díjak, például a „reddot-Award” igazolja.

TELJESKÖRŰ TERMÉKVÁLASZTÉK

A DEWALT a kézi vezérlésű, elektromos készülékek területén teljes termékspektrummal rendelkezik a professzionális felhasználók számára, ezért a gépek és tartozékok széles választékát kínálja.

TELEPHELYEK

Több mint 30 éve foglalkozunk kiváló minőségű elektromos szerszámok fejlesztésével telephelyeinken. Büchlbergi telephelyünkön pedig több mint 50 éve gyártunk fúrókat és más kiváló minőségű tartozékokat professzionális felhasználók számára.

Mindezt innovatív szimulációs szoftverrel és a legmodernebb, a technika legújabb vívmányának megfelelő laboratóriumban. A vállalaton belüli fejlesztéssel és gyártással biztosítjuk, hogy termékeink minősége megfeleljen a professzionális felhasználók legmagasabb igényeinek is.

FLOTTA- KEZELÉS





AKKUS ELEKTROMOS SZERSZÁMOK



DEWALT**XR FLEX
VOLT****TELJESÍTMÉNY!
KOMPROMISSZUMOK NÉLKÜL
VEZETÉK NÉLKÜL!**

A JÖVŐ ELKEZDŐDÖTT.

DEWALT XR FLEXVOLT AKKUMULÁTOR RENDSZER

**54V
LITHIUM ION**

AZ ELEKTROMOS KÉSZÜLÉKEK FORRADALMA

A DEWALT XR FLEXVOLT új, innovatív Li-ionos akkumulátoros elektromos szerszámok egyesítik a vezeték nélküli munkavégzés rugalmasságát és kényelmét a vezetékkel rendelkező gépek teljesítményével.

A DEWALT 54 Volt XR FLEXVOLT akkumulátorok folyamatos teljesítményt nyújtanak, kompatibilisek, így a 18 V XR választék szinte minden géphez használhatók. Az XR EXTREME RUNTIME tartozékot az XR Flexvolt gépek számára fejlesztették ki, akkutöltésenként kétszeres menetidővel.

Vezeték nélküli szabadság, kefe nélküli motortechnika, 100% teljesítmény – győződjön meg róla saját maga. Üdvözljük a jövőben!



Kapható a DEWALT XR FLEXVOLT partnernél.

Beszerezési források címe itt található: <http://www.dewalt-revolution.de>

**XR EXTREME
RUNTIME****www.DEWALT.com**

54 V XR FLEXVOLT SDS-MAX AKKUS KOMBINÁLT FÚRÓKALAPÁCS DCH481X2-QW

Az 54 V-os XR FLEXVOLT készülékkel a DEWALT akkus kombinált fúrókalapács választékot kínál, amelyek teljesítménye semmivel nem marad el a vezeték nélküli gépek mögött. Így az SDS-max tartományban akár 40 mm fúrásátmérő is eredményezhető, méghozzá vezeték nélkül. A DEWALT egyet jelent az iránymutató technológiák használatával.



A pneumatikus kalapácsszerkezet, 6,1 J értékű egyenkénti ütőenergiát hoz létre.

Hatékony rezgéscsillapítás, biztonságos használat az ergonomikus fogantyú segítségével.

Forgás- és ütésállítást pl. a könnyűtől a közepesen nehéz vésőmunkákhoz betonban és falazatban.

Biztonságos és fáradtságmentes munkavégzés az ergonomikusan gumírozott fogantyún.

A legújabb generációs kefe nélküli motortecnológia kompaktabb méretekkel, akkumulátor töltésenkénti hosszabb menetidőkkel rendelkezik és hosszabb élettartamú.

BRUSHLESS

A DEWALT 54 V XR FLEXVOLT akkumulátorok folyamatos teljesítményt adnak, visszafelé kompatibilisek és ezáltal az XR választék csaknem minden 18 V-os gépéhez használhatók.

TECHNIKAI ADATOK	
Akkumulátor	54 V / 162 Wh
Üresjárat fordulatszám	540 fordulat/perc
Üresjárat ütésszám	3.150 fordulat/perc
Max. egyes ütésenergia	6,1 J
Optimális átmérő-tartomány betonban	16 - 30 mm
Max. fúró- \varnothing betonban / áttörésfúróval / fúrókoronával	40 / 65 / 100 mm
Súly (akkival)	6,6 kg

KIBOCSÁTÁSI ÉRTÉKEK	
$L_{PA} / L_{WA} = 86,0 / 97,0$ dB(A) • K = 3,0 dB(A)	
Vibráció = kalapácsfúrás betonba 8,5 m/s ²	
K = 1,5 m/s ²	

DCH481X2-QW		DCH481N-XJ Kiszállítás tartótáskában, akkumulátor és töltőkészülék nélkül
--------------------	--	---



TELJESÍTMÉNY JELLEMZŐK

- Az antirotációs UTC funkció megakadályozza a készülék ellenőrzés nélküli forgását (pl. vasalási csatlakozóknál)
- Biztonságos, fáradtságmentes munka az alacsony rezgésszámnak és rugócsapágyas, a géptől különválasztott fogantyúnak köszönhetően
- Gumibevonatú fogantyú és ergonomikus, kompakt kialakítás, optimális gépsúlyponttal

ALAP FELSZERELTSÉG

2 akkumulátor, rendszer gyorsító, rezgéscsillapító segédfohantyú, strapabíró tartozéktáska

54 V XR FLEXVOLT AKKUS KOMBINÁLT KALAPÁCS

XR FLEXVOLT



Cikkszám	DCH335X2-QW	DCH334X2-QW	DCH333X2-QW	DCH323T2-QW
	ÚJ			
Specifikáció	SDS-plus akkus fúrókalapács porelszívóval	SDS-plus akkus fúrókalapács	SDS-plus akkus fúrókalapács	SDS-plus akkus fúrókalapács
Akkumulátor	54 V / 162 Wh	54 V / 162 Wh	54 V / 162 Wh	54 V / 108 Wh
Üresjárat fordulatszám	0 - 1.000 fordulat/perc	0 - 1.000 fordulat/perc	0 - 1.000 fordulat/perc	0 - 980 fordulat/perc
Üresjárat ütésszám	0 - 4.480 fordulat/perc	0 - 4.480 fordulat/perc	0 - 4.480 fordulat/perc	0 - 4.390 fordulat/perc
Max. egyes ütésenergia	3,5 J	3,5 J	3,5 J	2,8 J
Optimális átmérőtartomány betonban	10 - 20 mm	10 - 20 mm	10 - 20 mm	10 - 18 mm
Max. fúrás-Ø betonban / fémbe / fában	30 / 13 / 30 mm elszívóval 26 / 13 / 26 mm	30 / 13 / 30 mm	30 / 13 / 30 mm	28 / 13 / 30 mm
Súly (akkuval)	6,4 kg	5,1 kg	5,0 kg	4,8 kg
Teljesítmény jellemzők	<ul style="list-style-type: none"> Az antirotációs UTC funkció megakadályozza a készülék ellenőrzés nélküli forgását (pl. vasalási csatlakozóknál) Biztonságos, kifáradásmentes munka az alacsony rezgésérősségnek és rugócsapágyas, a géptől különválasztott fogantyúnak köszönhetően Szabadalmaztatott, csökkentett rezgésű segédfogantyú Forgás- és ütésálló pl. könnyű vésőmunkához vakolatban/csempében Gumibevonatú fogantyú és ergonomikus, kompakt kialakítás, optimális gépsúlyponttal Szerszám nélküli cserélhető fúrótokmány és 13 mm-es gyorszorító fúrótokmány (csak DCH334X2) D25304DH-XJ porelszívóval (csak DCH335X2-QW), további információkat lásd lent 			
A szállítási csomag szériatartalma	2 akkumulátor, rendszer gyorsító, Kiegészítő kézi markolat, fúrás-mélység-ütköző, tartozékféska, porelszívás	2 akkumulátor, rendszer gyorsító, 13 mm-es gyorskioldó fúrótokmány, Kiegészítő kézi markolat, fúrás-mélység-ütköző, T STAK™-tároló VI	2 akkumulátor, rendszer gyorsító, Kiegészítő kézi markolat, fúrás-mélység-ütköző, T STAK™-tároló VI	2 akkumulátor, rendszer gyorsító, Kiegészítő kézi markolat, fúrás-mélység-ütköző, T STAK™-tároló VI
	PERFORM PROTECT	PERFORM PROTECT	PERFORM PROTECT	PERFORM PROTECT

Cikkszám		DCH333NT-XJ	DCH323NT-XJ
A szállítási csomag szériatartalma		A szállítási csomag azonos az X2 változattal, azonban akkumulátorok és töltőkészülék nélkül	A szállítási csomag azonos a T2 változattal, azonban akkumulátorok és töltőkészülék nélkül

Kibocsátási értékek	$L_{PA} / L_{WA} = 94,0 / 105,0$ dB(A) $K = 3,0$ dB(A) Vibráció = kalapácsfúrás betonba $7,5$ m/s ² • $K = 1,5$ m/s ²	$L_{PA} / L_{WA} = 94,0 / 105,0$ dB(A) $K = 3,0$ dB(A) Vibráció = kalapácsfúrás betonba $7,5$ m/s ² • $K = 1,5$ m/s ²	$L_{PA} / L_{WA} = 94,0 / 105,0$ dB(A) $K = 3,0$ dB(A) Vibráció = kalapácsfúrás betonba $7,5$ m/s ² • $K = 1,5$ m/s ²	$L_{PA} / L_{WA} = 94,0 / 105,0$ dB(A) $K = 3,0$ dB(A) Vibráció = kalapácsfúrás betonba $7,5$ m/s ² • $K = 1,5$ m/s ²
---------------------	--	--	--	--

54 V XR FLEXVOLT akkuk + indítókészletek az 54. oldaltól

PORELSZÍVÓ SDS-plus KOMBIKALAPÁCSHOZ

D25304DH-XJ

ÚJ



TELJESÍTMÉNY JELLEMZŐK

- Nagy teljesítményű porelszívó HEPA szűrővel
- Kézi szűrőtisztító funkció
- A porelszívó szerszám nélküli rögzítése a géphez
- Fúrópor és por felfogása közvetlenül a furatlyuknál
- Ideális fejmagasság feletti és porra érzékeny környezetben végzett munkához

TECHNIKAI ADATOK

Fúrókalapács Modellekhez illeszthető	DCH283, DCH323, DCH333, DCH334, D25333, D25334
Max. fúróátmérő	26 mm
Max. fúrás mélység	180 mm
Súly	1,4 kg

D25304DH-XJ

54 V XR FLEXVOLT AKKUS SAROKCSISZOLÓ

DCG414T2-QW



TECHNIKAI ADATOK	
Akkumulátor	54 V / 108 Wh
Üresjárat fordulatszám	9.000 fordulat/perc
Max. tárcsaátmérő	125 mm
Hajtóorsó	M 14
Súly (akkival)	3,1 kg

KIBOCSÁTÁSI ÉRTÉKEK
$L_{PA} / L_{WA} = 84,0 / 95,0$ dB(A) • K = 3,0 dB(A)
Rezgés = felületcsiszolás 5,9 m/s ²
K = 1,5 m/s ²

DCG414T2-QW		DCG414NT-QW Szállítási tartalom azonos a T2 változat akkumulátorok és töltőkészülék nélkül
-------------	--	---



XR FLEXVOLT

TELJESÍTMÉNY JELLEMZŐK

- Az elektronikus tengelykapcsoló csökkenti a visszacsapódást a tárcsa leállításakor, a készülék leállításával
- A motorfék másodperceken belül leállítja a tárcsát, amint a kapcsolót elengedik
- Ferde fogazású hajtómű hosszú élettartamhoz és az alacsony vibrációhoz
- Gyorscsereelő anya - a gyors, szerszám nélküli tartozékcserehez
- Védőtető szerszám nélküli beállítása
- Speciális lapos és rendkívül erős hajtóműház

ALAP FELSZERELTSÉG

2 akkumulátor, rendszer gyorsító, gyorszorító anya, mellékfogantyú védőtető, T STAK™-tároló II

TARTOZÉKOK AKKUS SAROKCSISZOLÓHOZ

RUNTIME Cikkszám	Leírás	Átmérő (mm)	Vastagság (mm) vagy szemcseméret
DT99580-QZ	XR EXTREME RUNTIME rozsdamentes csiszolótárcsa	125	6
DT99581-QZ	XR EXTREME RUNTIME rozsdamentes csiszolótárcsa	125	3
DT99582-QZ	XR EXTREME RUNTIME lamellás tisztító tárcsa	125	1,1
DT99583-QZ	XR EXTREME RUNTIME lamellás tisztító tárcsa	125	K40
DT99584-QZ	XR EXTREME RUNTIME lamellás tisztító tárcsa	125	K60
DT99585-QZ	XR EXTREME RUNTIME lamellás tisztító tárcsa	125	K80

54 V XR FLEXVOLT AKKUS KARDFÜRÉSZ

DCS388T2-QW



TECHNIKAI ADATOK	
Akkumulátor	54 V / 108 Wh
Üresmeneti löketség	0 – 3.000 fordulat/perc
Lökethossz	29 mm
max. vágóteljesítmény	
fában	300 mm
PVC-ben	160 mm
Acél és csövek	130 mm
Súly (akkival)	4,5 kg

KIBOCSÁTÁSI ÉRTÉKEK
$L_{PA} / L_{WA} = 86,0 / 97,0$ dB(A) • K = 3,0 dB(A)
Vibráció = fafűrészelés 12,0 m/s ²
K = 2,3 m/s ²

DCS388T2-QW		DCS388NT-XJ Szállítási tartalom azonos a T2-változat, azonban akkumulátorok és töltőkészülék nélkül
-------------	--	--



XR FLEXVOLT

TELJESÍTMÉNY JELLEMZŐK

- Új meghajtókonceptió még keményebb alkalmazásokhoz, minimális rezgéssel
- Tengelykapcsoló a felhasználó és gép védelmére
- Integrált LED – a munkaterület jobb láthatóságához
- Ergonomikus kialakítású, gumibevonatú fogantyú
- Szerszám nélküli fűrészlap tartó

ALAP FELSZERELTSÉG

2 akkumulátor, rendszer gyorsító, T STAK™-tároló VI

XR EXTREME RUNTIME

TARTOZÉKOK AKKUS KARDFÜRÉSZHEZ

Cikkszám	Leírás	Teljes hossz (mm)	Fogazat osztása (mm)
DT99552-QZ	Rendkívül kemény, abrazív fémekhez, 5 db	203	1,4 - 1,8
DT99553-QZ	Rendkívül kemény, abrazív fémekhez, 5 db	152	1,4 - 1,8
DT99554-QZ	Gyors, durva vágásokhoz kemény- és puhafában, 5 db	152	4,2 - 6,36
DT99555-QZ	Gyors, durva vágásokhoz kemény- és puhafában, 5 db	230	4,2 - 6,36
DT99550-QZ	13 részes készlet XR EXTREME RUNTIME kardfűrészlapok (készlet tartalma: 2x DT 99552, 4x DT 99553, 5x DT 99554, 2x DT 99555)		
DT99551-QZ	8 részes készlet XR EXTREME RUNTIME kardfűrészlapok (készlet tartalma: 1x DT 99552, 3x 99553, 3x DT 99554, 1x DT 99555)		

54 V XR FLEXVOLT AKKUS SPECIÁLIS FŰRÉSZEK

DCS396N-XJ



XR FLEXVOLT

TECHNIKAI ADATOK

Akkumulátortechnológia	54 V XR FLEXVOLT
Üresjáratú löketség	2.400 fordulat/perc
Lökethossz	40 mm
Lapvezető	365 mm
Vágóhossz	295 mm
Súly (108 Wh-s akkuval)	6,5 kg



DCS396N-XJ

Szállítási csomag
akkumulátorok és töltőke-
szülék nélkül

KIBOCSÁTÁSI ÉRTÉKEK

$L_{PA} / L_{WA} = 95,0 / 104,0 \text{ dB(A)} \bullet K = 5,6 \text{ dB(A)}$
Vibráció = pórusbeton fűrészelés 4,1 m/s²
K = 1,5 m/s²



TELJESÍTMÉNY JELLEMZŐK

- Tartós, nagy teljesítményű motor a legkeményebb alkalmazásokhoz
- Alacsony rezgésszámú és nem visszacsapódó kettős fűrészlap rendszer 3 másodperc alatti gyorsleállítóval
- Csavarodásmentes kardlap a pontos vágáshoz, nagyon jól alkalmas szögvasághoz is
- Egyszerű és gyors fűrészlapcsereelő rendszer, lapcsereelő kulcs a készüléken
- Integrált véglezáró; az egész kardlapot át lehet húzni a vágáson
- Teljes gumibevonatú fogantyúk
- Csatlakozó poreszivóra
- Erős, tartós alumíniumház

ALAP FELSZERELTSÉG

Szerelőszerszám

DCS397N-XJ



XR FLEXVOLT

TECHNIKAI ADATOK

Akkumulátortechnológia	54 V XR FLEXVOLT
Üresjáratú löketség	2.400 fordulat/perc
Lökethossz	40 mm
Lapvezető	500 mm
Vágóhossz	430 mm
Súly (108 Wh-s akkuval)	6,7 kg



DCS397N-XJ

akkumulátorok és
töltőkészülék nélkül

KIBOCSÁTÁSI ÉRTÉKEK

$L_{PA} / L_{WA} = 95,0 / 104,0 \text{ dB(A)} \bullet K = 5,6 \text{ dB(A)}$
Vibráció = fafűrészelés 4,1 m/s²
K = 1,5 m/s²



TELJESÍTMÉNY JELLEMZŐK

- Tartós, nagy teljesítményű motor a legkeményebb alkalmazásokhoz
- Alacsony rezgésszámú kettős fűrészlap rendszer 3 másodperc alatti gyorsleállítóval
- Csavarodásmentes fűrészlap a pontos vágáshoz, akár szögvasághoz is
- Egyszerű és gyors fűrészlapcsereelő rendszer, lapcsereelő kulcs a készüléken
- Integrált véglezáró; az egész fűrészlapot át lehet húzni a vágáson
- Gumibevonatú fogantyúk
- Csatlakozó poreszivóra
- Erős, tartós alumíniumház

ALAP FELSZERELTSÉG

Szerelőszerszám

XR EXTREME
RUNTIME

TARTOZÉKOK SPECIÁLIS FŰRÉSZEKHEZ

Cikkszám	Leírás
DT99590-QZ	XR Extreme Runtime speciális fűrészlap HM gázbetonhoz 295 mm
DT99591-QZ	XR Extreme Runtime speciális fűrészlap HM porotonhoz 430 mm
DT99592-QZ	XR Extreme Runtime speciális fűrészlap HSS fához 295 mm
DT99593-QZ	XR Extreme Runtime speciális fűrészlap HSS fához 430 mm

54 V XR FLEXVOLT AKKUS KEVERŐGÉP

DCD240X2-QW

ÚJ



XR FLEXVOLT

TECHNIKAI ADATOK	
Akkumulátor	54 V / 162 Wh
Üresjárati fordulatszám	0 – 725 fordulat/perc
Fordulatszám fokozatok	5 (mit 0 – 225 / 350 / 475 / 600 / 725 fordulat/perc)
Keverőszár tartó	M 14
Max. keverő-átmérő	160 mm
Keverőtjeljesítmény akkutöltésként	kb. 12 zsák x 25 kg Finomvakolat / gipszvakolat
Súly (akkumulátorral)	6,3 kg

KIBOCSÁTÁSI ÉRTÉKEK

$L_{PA} / L_{WA} = 76,0 / 87,0 \text{ dB(A)}$ • $K = 3,0 \text{ dB(A)}$
Vibráció < 2,5 m/s²
 $K = 1,5 \text{ m/s}^2$

DCD240X2-QW		DCD240N-XJ Szállítási csomag azonos az X2 változattal, azonban akkumulátorok, töltőkészülék és hordtáska nélkül
--------------------	--	---

BL

TELJESÍTMÉNY JELLEMZŐK

- Az új FLEXVOLT akkumulátorok rendkívül nagy kapacitásának köszönhetően egyetlen akkumulátor töltéssel átlagon felüli üzemidő
- Erős és tartós, fém hajtómű
- Optimális fordulatszám- / nyomatékarány
- 5 fokozatú fordulatszám választási lehetőség
- Az M14 tartó lehetővé teszi a keverő egyszerű cseréjét
- Hosszú élettartam, problémamentes, hosszú idejű használat és védett akkumulátor a zárható házának köszönhetően
- Tökéletes ergonómia a gumibevonatú fogantyúktól az optimális dőlésszögig
- Biztonsági kapcsoló nyitószerszeggel

ALAP FELSZERELTSÉG

2 db akkumulátor, rendszer gyorstöltő, 160 mm-es keverőszár, hordtáska az akkumulátorok, a töltőnek és a szerelőszerszámoknak

54 V XR FLEXVOLT AKKUS KOMPRESSZOR

DCC1054N-XJ

ÚJ



XR FLEXVOLT

TECHNIKAI ADATOK	
Akkumulátortechnológia	54 V XR FLEXVOLT
Tartálytérifogat	10 liter
Teljesítmény	0,3 kW
Munkanyomás	0 - 9 Bar
Légszűrő 7 bar nyomáson	31 l/min
Szivóteljesítmény	48 l/min
Szivattyútípus	Olajmentes
Légkimenetek száma	1
Súly (108 Wh-s akkuval)	12 kg

KIBOCSÁTÁSI ÉRTÉKEK

$L_{PA} / L_{WA} = 79,0 / 91,5 \text{ dB(A)}$
 $K = 3,0 \text{ dB(A)}$

DCC1054N-XJ akkumulátorok és töltőkészülék nélkül

BL

TELJESÍTMÉNY JELLEMZŐK

- Könnyű és kompakt akkumulátoros kompresszor
- Innovatív, kefe nélküli motortechnológia – nagyobb teljesítmény, kompaktabb méretek és hosszabb élettartam
- OneTurn™ nyomásszabályozó – a tartály- és a kimenő nyomás automatikus beállítása
- Erős ház görgőfészekkel és gumibevonatú lábakkal
- Alapváltozatként (akkumulátorok és töltőkészülék nélkül) optimálisan alkalmas meglévő 54 V-os XR FLEXVOLT akkumulátorokhoz

54 V XR FLEXVOLT AKKUS SAROKFÚRÓGÉP

DCD460NT-XJ

ÚJ



XR FLEXVOLT

TECHNIKAI ADATOK	
Akkumulátortechnológia	54 V XR FLEXVOLT
Üresjárat fordulatszám	0 - 300 / 1.250 fordulat/perc
Max. forgatónyomaték	140 / 130 Nm
Max. fúróátmérő fába:	
Lyukfűrész	158 mm
Erdészfűrő	117 mm
Ütvefűrő	38 mm
szerszámtartó	13 mm fogaskoszorús fúrótokmány
Súly (108 Wh-s akkuval)	5,9 kg

KIBOCSÁTÁSI ÉRTÉKEK	
$L_{PA} / L_{WA} = 80,0 / 94,0 \text{ dB(A)} \bullet K = 3,0 \text{ dB(A)}$	
Vibráció = fúrás fémben $4,9 \text{ m/s}^2$	
$K = 1,5 \text{ m/s}^2$	

DCD460NT-XJ
akkumulátorok és
töltőkészülék nélkül



TELJESÍTMÉNY JELLEMZŐK

- Kialakítás optimalizált gépsúlyponttal
- Optimálisan beállított kétésebességű, teljesen fémből gyártott, magas fordulatszámú hajtómű
- Az antirotációs UTC funkció megakadályozza a szerszám ellenőrzés nélküli forgását (pl. elhajlaskor)
- Könnyen állítható kapcsolóelektronika a pontos fúráshoz
- Erős, 13 mm-es, teljesen fém fogaskoszorús fúrótokmány, központosan szorító pofákkal
- Fém hajtóműház
- Állítható kengyelfogantyú és mellékfogantyú
- Gumibevonatú fogantyú és kompakt kialakítás, optimális gépsúlyponttal

ALAP FELSZERELTSÉG

Kengyelfogantyú, mellékfogantyú, T STAK™-tároló VI

54 V XR FLEXVOLT AKKUS KÉZI KÖRFŰRÉSZEK

DCS575T2-QW /
DCS576T2-QW



XR FLEXVOLT

TECHNIKAI ADATOK	
Akkumulátor	54 V / 108 Wh
Üresjárat fordulatszám	5.800 fordulat/perc
Dőlésbeállítás	57°
Max. vágómélység DCS 575	67 mm
Max. vágómélység DCS 576 (vezetősín nélkül / vezetősínnel)	61 mm / 57 mm
Fűrészlap méret	190 x 30 mm
Súly (akkuval)	4,0 kg

KIBOCSÁTÁSI ÉRTÉKEK	
$L_{PA} / L_{WA} = 94,0 / 105,0 \text{ dB(A)} \bullet K = 3,0 \text{ dB(A)}$	
Vibráció = fafűrészelés $<2,5 \text{ m/s}^2 \bullet K = 1,5 \text{ m/s}^2$	

DCS575T2-QW



DCS575NT-XJ

Szállítási tartalom azonos a T2 változat akkumulátorok és töltőkészülék nélkül

DCS576T2-QW



DCS576NT-XJ

Szállítási tartalom azonos a T2 változat akkumulátorok és töltőkészülék nélkül



TELJESÍTMÉNY JELLEMZŐK

- Könnyű és pontos vágómélység- és vágószög beállítás (max. 57°-ig)
- Mellékfogantyú a biztonságos kétkézes munkához
- Optimálisan kiegyensúlyozott a kényelmes munkavégzéshez
- Speciális fűrészlappal DEWALT vezetősínhez (csak DCS576T2 / NT)
- Az XR Extreme Runtime fűrészlap akkumulátora még hosszabb menetidejű és hosszú élettartamú

ALAP FELSZERELTSÉG

2 akkumulátor, rendszer gyorsöltő, XR Extreme Runtime 24 fogas HM-fűrészlap, T STAK™-Box VI

54 V XR FLEXVOLT AKKUS MERÜLŐFÜRÉS

DCS520T2-QW



XR FLEXVOLT

TECHNIKAI ADATOK	
Akkumulátor	54 V / 108 Wh
Üresjárat fordulat/szám	2 500 – 4 200 fordulat/perc
Dőlésszög	47°
Max. vágómélység / vezetősínrel	59 mm / 55 mm
Fűrészlap méret	165 x 20 mm
Súly (akkumulátorral)	5,1 kg

KIBOCSÁTÁSI ÉRTÉKEK	
$L_{PA} / L_{WA} = 82,2 / 92,2$ dB(A) • K = 2,9 dB(A)	
Vibráció = vágás fában $1,1$ m/s ² • K = 1,5 m/s ²	

DCS520T2-QW	DCS520NT-QW
	Szállítási csomag azonos a T2 változattal, azonban akkumulátorok, töltőkészülék és vezetősín nélkül



TELJESÍTMÉNY JELLEMZŐK

- Párhuzamos merülőszerkezet teszi lehetővé az ergonomiailag optimális kézi helyzetben végezhető, biztonságos besüllyesztést
- Gumibevonatú mellékfogantyú a biztonságos kétkézes munkához
- Optimálisan kiegyensúlyozott a kifáradásmentes munkavégzéshez
- Speciális fűrészpapuccsal a DEWALT vezetősínre
- Visszaütés gátló akadályozza meg a besüllyesztés közbeni visszacsapódást
- Az XR Extreme Runtime fűrészlap hosszabb menetidejű és hosszú élettartamú

ALAP FELSZERELTSÉG

2 akkumulátor, rendszer gyorsító, XR Extreme Runtime 42 fogas HM-fűrészlap, T STAK™-tároló VI, 1500 mm-es vezetősín (csak DCS520T2)

TARTOZÉKOK KÉZI- ÉS MERÜLŐFÜRÉSHEZ

Cikkszám	Leírás
DWS5021-XJ	1 000 mm-es vezetősín
DWS5022-XJ	1500 mm-es vezetősín
DWS5023-XJ	2600 mm-es vezetősín
DE6292-XJ	Sínösszekötő darab

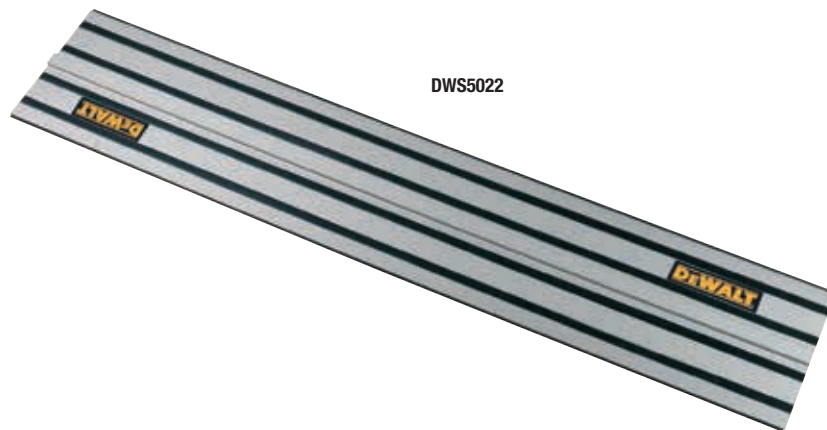

DWS5022

VEZETŐSÍN TARTOZÉKOK

Cikkszám	Leírás
DWS5025-XJ	Táska 1000 és 1500 mm-es vezetősínhez
DWS5026-XJ	1 pár vezetősín gyorszorító
DWS5029-XJ	3 m-es tartalék forgácsoló
DWS5030-XJ	5 m-es tartalék csúszóburkolat
DWS5032-XJ	3 m-es tartalék tapadó alátét
DE6992-XJ	Vezetősín összekötő darab

54 V XR FLEXVOLT AKKUS PANELFŰRÉSZEK ÉS ASZTALI KÖRFŰRÉSZEK

XR FLEXVOLT



Cikkszám	DHS780T2A-QW	DCS778T2-QW	DCS777T2-QW	DCS7485T2-QW
Specifikáció	Hálózati / akkus gérfűrész	Akkus gérfűrész	Akkus gérfűrész	Akkus asztali gérfűrész
Akkumulátor	54 V / 108 Wh	54 V / 108 Wh	54 V / 108 Wh	54 V / 108 Wh
Üresjárat fordulatszám	3.800 fordulat/perc	4.300 fordulat/perc	6.300 fordulat/perc	5.800 fordulat/perc
Gérbeállítások	50° / 60° (balra / jobbra)	50° / 50° (balra / jobbra)	50° / 50° (balra / jobbra)	-
Dőlésbeállítás	max. 49°-ig	48° (bal)	48° (bal)	-3 – 48°
Max. vágótartmány 90° / 90° 90° / 45° 45° / 90° 45° / 45°	303 x 110 mm 330 x 58 mm 211 x 112 mm 244 x 58 mm	305 x 85 mm 305 x 58 mm 215 x 85 mm 215 x 58 mm	270 x 60 mm 270 x 48 mm 190 x 60 mm 190 x 48 mm	Max. vágómélység 90°-on 65 mm 45°-on 45 mm
Fűrészlap méretek	305 x 30 mm	250 x 30 mm	216 x 30 mm	210 x 30 mm
Súly (akkival)	27,5 kg	17,2 kg	14,0 kg	21,5 kg
Teljesítmény jellemzők	<ul style="list-style-type: none"> Szabadalmaztatott XPS vágóvonal kijelző a pontos vágáshoz és a vágóterület tökéletes megvilágításához Gyors sarokbeállítás a fix rögzítővel szabványos szögeknek Nagyméretű munkadarabok egyszerű megmunkálása a nagy, porvédett kettős kihúzóknak köszönhetően Sikmarított alaplemez és ütköző kiváló minőségű öntött alumíniumból Biztonságos szállítás a fűrészfej egyszerű rögzítésével XR Extreme Runtime fűrészlap a még hosszabb akkumulátor menetidőhöz és a hosszú élettartamhoz <p>csak DHS780T2A:</p> <ul style="list-style-type: none"> Működés 2 x 54 V XR FLEXVOLT akkumulátorral vagy 230 V-os hálózati adapterrel (szállítási része) A vágómélység korlátozó csapoláshoz, bevágáshoz és hornyoláshoz 12-es élfá hosszoldásához (20 mm-es közdarabbal) 			<ul style="list-style-type: none"> Mindkét oldalon fogasléc vezetési, párhuzamos ütköző A vágómélység és a dőlés könnyű beállítása Alacsony súly, kompakt kialakítás a könnyű szállításhoz Üvegszál erősítésű ház és védőkeret Az XR Extreme Runtime fűrészlap akkumulátora még hosszabb menetidejű és hosszú élettartamú
Alap felszereltség	2 db akkumulátor, kettős rendszertöltő, 230V-os DCB500 hálózati adapter 60 fogas HM-fűrészlap, Szerelőszerszám, porgyűjtő zsák, munkadarab szorító	2 akkumulátor, rendszer gyorsító, 24 fogas HM-fűrészlap, Munkadarab szorító, cserélhető forgácscszakadás védő	2 akkumulátor, rendszer gyorsító, 24 fogas HM-fűrészlap, Munkadarab szorító, cserélhető forgácscszakadás védő	2 akkumulátor, rendszer gyorsító, 24 fogas HM-fűrészlap, AirLock adapter, párhuzamos ütköző

Cikkszám	DHS780N-XJ	DCS778N-XJ	DCS777N-XJ	DCS7485N-XJ
Alap felszereltség	Szállítási csomag azonos a T2 változattal, azonban akkumulátorok, töltőkészülék és hálózati adapter nélkül	Szállítási csomag azonos a T2 változattal, azonban akkumulátorok és töltőkészülék nélkül	Szállítási csomag azonos a T2 változattal, azonban akkumulátorok és töltőkészülék nélkül	Szállítási csomag azonos a T2 változattal, azonban akkumulátorok és töltőkészülék nélkül

Kibocsátási értékek	$L_{PA} / L_{WA} = 93,0 / 100,0$ dB(A) K = 3,0 dB(A) Vibráció = fafűrészelés < 2,5 m/s ² K = 1,5 m/s ²	$L_{PA} / L_{WA} = 94,2 / 107,2$ dB(A) K = 3,0 dB(A) Vibráció = fafűrészelés 2,5 m/s ² K = 1,5 m/s ²	$L_{PA} / L_{WA} = 91,0 / 102,0$ dB(A) K = 3,2 dB(A) Vibráció = fafűrészelés 2,1 m/s ² K = 1,5 m/s ²	$L_{PA} / L_{WA} = 86,0 / 100,0$ dB(A) K = 3,0 dB(A) K = 3,0 m/s ²
---------------------	--	--	--	---

TARTOZÉKOK AKKUS GÉRFŰRÉSZEKHEZ

Cikkszám	Leírás
DCB500-QS	230 V hálózati adapter DHS780-hoz (T2A változatban alapfelszereltség)

AZ ÚJ DEWALT 54 V KERTI GÉPEK

Erősek és hosszú üzemidővel rendelkeznek a DEWALT új 54 V-os kerti gépei, amelyek a kültéri választékot egészítik ki. A kert- és tájépítőknek a benzinüzemű gépek összes előnyét kínálják, ugyanakkor sokkal könnyebbek és csendesebbek és mindenekelőtt teljesen kipufogógáz mentesek. Ergonomikus kialakításuk, kényelmes kezelésük és tökéletesen illeszthető tartozékaik további innovációt jelentenek. Nagy teljesítményű FLEXVOLT akkumulátorokkal és kefe nélküli motorokkal a legnehezebb alkalmazásokra és hosszú élettartamra tervezték. Praktikusak az új akkumulátorok, melyek minden olyan, 54 és 18 V-os DEWALT készülékhez használhatóak, amelyeket a „zöld ágazat” a kültérben használ.

54 V XR FLEXVOLT AKKUS LÁNCFŰRÉS

DCM575X1-QW



TECHNIKAI ADATOK	
Akkumulátor	54 V / 162 Wh
Láncvezető hossza	40 cm
Láncsebesség	15 m/s
Súly (akkumulátorral)	5,6 kg

DCM575X1-QW		DCM575N-XJ Szállítási tartalom azonos a X1 változat akkumulátor és töltőkészülék nélkül
-------------	--	--

KIBOCSÁTÁSI ÉRTÉKEK
$L_{PA} / L_{WA} = 80,5 / 100,5 \text{ dB(A)} \bullet K = 3,0 \text{ dB(A)}$
Vibráció = fafűrészelés $3,5 \text{ m/s}^2$
$K = 1,5 \text{ m/s}^2$



TELJESÍTMÉNY JELLEMZŐK

- 40 cm-es OREGON® kardlap és fűrészlánc
- Motorfék - leállítja a láncot, ha a gázkapcsolót nem használják
- Gumibevonatú fogantyú és ergonomikus kialakítás a kényelmes munkavégzéshez
- Automatikus láncfenés - csökkenti a karbantartó munkákat
- Szerszám nélküli láncfeszítés - könnyű lánc-/ kardlap csere és gyors utánszorítás hosszú szünetek nélkül
- Szerszám nélküli olajtartály záto és félig átlátszó olajtartály az egyszerű és gyors olajszint ellenőrzéshez

ALAP FELSZERELTSÉG

Akkumulátor, rendszer gyorstöltő, láncvédő tok

TARTOZÉKOK AKKUS LÁNCFŰRÉSHEZ

Cikkszám	Leírás
DT20660-QZ	Kardlap 40 cm-es fűrészláncsal
DT20661-QZ	Kardlap 46 cm-es fűrészláncsal
DT20662-QZ	Láncfűrészolaj, 1 Liter
DT20663-QZ	Fűrészlánc 40 cm
DT20664-QZ	Fűrészlánc 46 cm



Akkus láncfűrész DCM575X1-QW:

Könnyű és csendes: nagy vágókapacitással és erős, kefe nélküli motorral a benzinmotoros gépek valódi alternatívája.

54 V XR FLEXVOLT AKKUS FÜSZEGÉLYVÁGÓ

DCM571X1-QW



XR FLEXVOLT

TECHNIKAI ADATOK	
Akkumulátor	54 V / 162 Wh
Üresjáratú fordulatszám	0 - 5.500 / 6.600 fordulat/perc
Szálátmérő	2,0 mm
Vágási szélesség	38 cm
Hossz	1,8 m
Súly (akkival)	4,8 kg

KIBOCSÁTÁSI ÉRTÉKEK	
$L_{PA} / L_{WA} = 79,0 / 94,0 \text{ dB(A)} \bullet K = 1,0 \text{ dB(A)}$	
Vibráció $< 2,5 \text{ m/s}^2$	
$K = 1,5 \text{ m/s}^2$	

DCM571X1-QW	DCM571N-XJ
	Szállítási tartalom azonos a X1 változat akkumulátor és töltőkészülék nélkül



TELJESÍTMÉNY JELLEMZŐK

- Kétfokozatú elektronika és gázadó kapcsoló
- Szabadalmaztatott hajtómű a hatékony erőátvitelhez és hosszú élettartamhoz
- „Bump Feed” szálfaj - a szálhossz egyszerű utánállítása a szálfaj felrakásáig
- Gumibevonatú fogantyú és ergonomikus kialakítás a kényelmes munkavégzéshez

ALAP FELSZERELTSÉG

Akkumulátor, rendszer gyorsító, 7,5 m szál hosszúság, bozótívágó kés (3 lapú), adapterkészlet késhez, vállszij

TARTOZÉKOK AKKUS FÜSZEGÉLY VÁGÓHOZ

Cikkszám	Leírás
DT20650-QZ	Vágószál, átmérő 2,0 mm, hossz 15,2 m
DT20651-QZ	Vágószál, átmérő 2,0 mm, hossz 68,6 m
DT20652-QZ	Vágószál, átmérő 2,5 mm, hossz 68,6 m
DT20657-QZ	Késadapter készlet
DT20653-QZ	Bozótívágó kés, 25 cm, 3 késlap
DT20654-QZ	Fűvágó lap, 25 cm, 2 késlap
DT20655-QZ	Fűvágó lap, 23 cm, 4 késlap
DT20656-QZ	Fűvágó tartalékterkercs, komplett (7,5 m vágószállal, hossza 2,0 mm Ø-nél)

ÚJ

54 V AKKUS AVARFÚJÓ

DCM572X1-QW



XR FLEXVOLT

TECHNIKAI ADATOK	
Akkumulátor	54 V / 162 Wh
Fúvási sebesség	207 km/h
Kapacitás	718 m³/h
Súly (akkival)	4,5 kg

KIBOCSÁTÁSI ÉRTÉKEK	
$L_{PA} / L_{WA} = 88,0 / 99,5 \text{ dB(A)} \bullet K = 1,0 \text{ dB(A)}$	
Vibráció $= 1,9 \text{ m/s}^2$	
$K = 1,5 \text{ m/s}^2$	

DCM572X1-QW	DCM572N-XJ
	Szállítási tartalom azonos a X1 változat akkumulátor és töltőkészülék nélkül



TELJESÍTMÉNY JELLEMZŐK

- Elektronikus fordulatszám szabályozó és zárható gázadó kapcsoló a pontos munkavégzéshez és az egyszerű folyamatos működéshez
- Erős légáramlás 207 km/h sebességig
- Gumibevonatú fogantyú és ergonomikus kialakítás a kíméletes munkavégzéshez
- Fűvóka – a nagyobb és erősen tapadó szennyeződésnél
- Erős és stabil láb a biztonságos megállításhoz, ha nincs használatban a szerszám

ALAP FELSZERELTSÉG

Akkumulátor, rendszer gyorsító, fűvóka

Bemutatjuk a DEWALT új, 18 V-os akkumulátor rendszerét, amely mindenfajta alkalmazáshoz és bármilyen munkához a lehető legjobb akkumulátor-gép kombinációt kínálja! Válassza ki gépét (gépeit) a széles spektrumú akku Plus-programból anélkül, hogy bármilyen kompromisszumot kellene vállalnia. Ugyanis az alap-, illetve az NT-változatban kívánt gépét (gépeit) akkumulátor és töltőkészülék nélkül különlegesen vonzó áron kapja úgy, hogy a gépeket probléma nélkül kombinálhatja össze, tetszőlegesen az akku-készlettel. Az AKKU Plus testreszabott megoldást kínál az akkuk darabszáma, kapacitása, mérete és súlya tekintetében.

AKKU+

1 VÁLASSZA KI 18 V AKKUMULÁTOROS GÉPÉT (GÉPEIT)

Mindenfajta alkalmazásra a DEWALT megfelelő 18 V-os akkumulátoros gépet kínál aktuálisan, vonzó alaptípus árakon, amelyeket tetszése szerint kombinálhat össze az indítókészlet valamennyi akkumulátorával. Különlegesen praktikus: az összes alaptípust szériaszérien erős, innovatív T STAK™-tárolóban szállítjuk ki.



2 VÁLASSZA KI AKKU-KITJÉT

18 V-OS NAGYTELJESÍTMÉNYŰ AKKUK, VÁLASZTHATÓAN ULTRAKOMPAKT 2 Ah-VÁLTOZATBAN VAGY KÜLÖNLEGESEN HOSSZÚ MENETIDŐVEL AZ 5 Ah-NAK KÖSZÖNHETŐEN.

Függetlenül attól, hogy 2 vagy 3 akkumulátorra van szüksége – függetlenül attól, hogy 2 vagy 3 Ah kapacitást választ: Az összes akkumulátor-készlet szériaszérien tartalmazza a DCB115 rendszer gyorsító készüléket, amely az összes V és Ah-osztályú XR akkuhoz illeszthető.

2 AH	+	2 x 2 Ah akkumulátor	+	3 x 2 Ah akkumulátor	+	2 x 5 Ah akkumulátor	+	3 x 5 Ah akkumulátor
DCB115D2								
		DCB115D3				DCB115P2		DCB115P3

3 VÁLASSZA KI A KIEGÉSZÍTŐKET

3 GÉP VÁSÁRLÁSA ESETÉN ...

... az aktuális akku Plus-programból erős és akár 100 kg-ig terhelhető TS CART kerekes deszka kapható az innovatív T STAK™-rendszerből. A praktikus klip-csatlakoztató rendszerrel jól használható kiegészítő a T STAK™-dobozokhoz (rendelési sz.: DWST1-71196).



5 GÉP VÁSÁRLÁSA ESETÉN ...

... az aktuális akku Plus-programból sokoldalúan használható koci kapható, amely a praktikus klip-csatlakoztató rendszerrel ideálisan alkalmas több T STAK™-tároló szállítására. Az erős és akár 150 kg-ig terhelhető alumínium szerkezet az összehajtható mechanikával optimálisan alkalmas a szerelési munkák során. (Rendelési sz.: DWST1-71196)



18 V-OS AKKUMULÁTOROS FÚRÓ-CSAVARÓZÓK



Cikkszám	DCD991P2-QW	DCD791P2-QW	DCD791D2-QW	DCD777S2T-QW
				ÚJ
Specifikáció	3 sebességes fúró-csavarozó	2 sebességes fúró-csavarozó	2 sebességes fúró-csavarozó	2 sebességes fúró-csavarozó
Akkumulátor	18 V / 5 Ah	18 V / 5 Ah	18 V / 2 Ah	18 V / 1,5 Ah
Üresjárat fordulatszám	0 - 450 / 1.300 / 2.000 fordulat/perc	0 - 550 / 2.000 fordulat/perc	0 - 550 / 2.000 fordulat/perc	0 - 500 / 1.750 fordulat/perc
Max. forgatónyomaték (h / w)	95 / 66 Nm	70 / 27 Nm	70 / 27 Nm	65 / 26 Nm
Max. fúró-Ø fában / fémben	55 / 15 mm	40 / 13 mm	40 / 13 mm	38 / 13 mm
Fúrótokmány feszítáv	1,5 – 13 mm	1,5 - 13 mm	1,5 – 13 mm	1,5 – 13 mm
Súly (akkumulátorral)	2,0 kg	1,7 kg	1,5 kg	1,5 kg
Teljesítmény jellemzők	<ul style="list-style-type: none"> • Optimálisan összehangolt 3 sebességes teljesen fémből készített hajtómű • Biztonsági elektronika – folyamatosan vizsgálja az akku hőmérsékletét, az áramfogyasztást stb. • Elektronikus fordulatszám szabályozás, valamint jobbos/balos futás • 11 fokozatú forgatónyomaték modul • 13 mm-es, teljesen fémből gyártott gyorszorító fúrótokmány • 3 fokozatú LED-lámpa max. 77 lumennel 	<ul style="list-style-type: none"> • Optimálisan összehangolt 2 sebességes teljesen fémből készített hajtómű • 15 fokozatú forgatónyomaték modul • Kapcsolóelektronika a pontos ráfűráshoz és a precíz csavarozáshoz • Biztonsági elektronika – folyamatosan vizsgálja az akku hőmérsékletét, az áramfogyasztást stb. • 13 mm-es, teljesen fémből gyártott gyorszorító fúrótokmány • 3 fokozatú LED-lámpa max. 77 lumennel 	<ul style="list-style-type: none"> • Optimálisan összehangolt kétssebességes, teljesen fémből gyártott hajtómű • 15 fokozatú forgatónyomaték modul • Kapcsolóelektronika a pontos ráfűráshoz és a precíz csavarozáshoz • Biztonsági elektronika – folyamatosan vizsgálja az akku hőmérsékletét, az áramfogyasztást stb. • 13 mm-es, teljesen fémből gyártott gyorszorító fúrótokmány • 3 fokozatú LED-lámpa max. 77 lumennel 	<ul style="list-style-type: none"> • Optimálisan összehangolt kétssebességes, teljesen fémből gyártott hajtómű • 15 fokozatú forgatónyomaték modul • Biztonsági elektronika – az akku hőmérsékletének, az áramfogyasztás stb. folyamatos felülvizsgálata • kompakt, ergonomikus szerkezet, gumibevonatú fogantyúval • 13 mm-es gyorszorító fúrótokmány • Beépített LED-lámpa
Alap felszereltség	2 akku, rendszer gyorsító készlet, övhorog, mágneses bittartó, mellékfogantyú, T STAK™-doboz	2 akku, rendszer gyorsító készlet, övhorog, mágneses bittartó, T STAK™-doboz	2 akku, rendszer gyorsító készlet, övhorog, mágneses bittartó, T STAK™-doboz	2 akku, rendszer gyorsító készlet, övhorog, T STAK™-doboz

Cikkszám	DCD991NT-XJ	DCD791NT-XJ	
Alap felszereltség	Optimális Alap felszereltség azonos a P2 változattal, azonban akkumulátorok és töltőkészülék nélkül	Optimális Alap felszereltség azonos a P2 és a D2 változattal, azonban akkumulátorok és töltőkészülék nélkül	

Kibocsátási értékek	$L_{PA} / L_{WA} = 75,0 / 86,0$ dB(A) $K = 3,0$ dB(A) Rezgés = fúrás fémben $2,5$ m/s ² $K = 1,5$ m/s ²	$L_{PA} / L_{WA} = 76,0 / 87,0$ dB(A) $K = 3,0$ dB(A) Rezgés = fúrás fémben $<2,5$ m/s ² $K = 1,5$ m/s ²	$L_{PA} / L_{WA} = 72,0 / 83,0$ dB(A) $K = 3,0$ dB(A) Rezgés = fúrás fémben $<2,5$ m/s ² $K = 1,5$ m/s ²
---------------------	--	---	---

18 V-OS AKKUMULÁTOROS ÜTVEFÚRÓ CSAVAROZÓK



Cikkszám	DCD996P2-QW	DCD796P2-QW	DCD796D2-QW	DCD778S2T-QW
Specifikáció	3 sebességes ütvefúró csavarozó	2 sebességes ütvefúró csavarozó	2 sebességes ütvefúró csavarozó	ÚJ 2 sebességes ütvefúró csavarozó
Akkumulátor	18 V / 5 Ah	18 V / 5 Ah	18 V / 2 Ah	18 V / 1,5 Ah
Üresjárat fordulatszám	0 - 450 / 1.300 / 2.000 fordulat/perc	0 - 550 / 2.000 fordulat/perc	0 - 550 / 2.000 fordulat/perc	0 - 500 / 1.750 fordulat/perc
Üresjárat ütésszám	0 - 8.600 / 25.500 / 38.250 fordulat/perc	0 - 9.350 / 34.000 fordulat/perc	0 - 9.350 / 34.000 fordulat/perc	0 - 7.650 / 29.750 fordulat/perc
Max. forgatónyomaték (h / w)	95 / 66 Nm	70 / 27 Nm	70 / 27 Nm	65 / 26 Nm
Max. fúrás-Ø Fa / fém / kő	55 / 15 / 16 mm	40 / 13 / 13 mm	40 / 13 / 13 mm	38 / 13 / 13 mm
Fúrótokmány feszítáv	1,5 – 13 mm	1,5 – 13 mm	1,5 – 13 mm	1,5 – 13 mm
Súly (akkumulátorral)	2,1 kg	1,8 kg	1,6 kg	1,5 kg
Teljesítmény jellemzők	<ul style="list-style-type: none"> Optimálisan összehangolt 3 sebességes teljesen fémből készített hajtómű Biztonsági elektronika – folyamatosan vizsgálja az akku hőmérsékletét, az áramfogyasztást stb. Elektronikus fordulatszám szabályozás, valamint jobbos / balos futás 11 fokozatú forgatónyomaték modul 13 mm-es, teljesen fémből gyártott gyorszorító fúrótokmány 3 fokozatú LED-lámpa max. 77 lumennel 	<ul style="list-style-type: none"> Optimálisan összehangolt 2 sebességes teljesen fémből készített hajtómű 15 fokozatú forgatónyomaték modul Kapcsolóelektronika a pontos ráfúráshoz és a precíz csavarozáshoz Biztonsági elektronika – folyamatosan vizsgálja az akku hőmérsékletét, az áramfogyasztást stb. 13 mm-es, teljesen fémből gyártott gyorszorító fúrótokmány 3 fokozatú LED-lámpa max. 77 lumennel 	<ul style="list-style-type: none"> Optimálisan összehangolt 2 sebességes teljesen fémből készített hajtómű 15 fokozatú forgatónyomaték modul Kapcsolóelektronika a pontos ráfúráshoz és a precíz csavarozáshoz Biztonsági elektronika – folyamatosan vizsgálja az akku hőmérsékletét, az áramfogyasztást stb. 13 mm-es, teljesen fémből gyártott gyorszorító fúrótokmány 3 fokozatú LED-lámpa max. 77 lumennel 	<ul style="list-style-type: none"> Optimálisan összehangolt 2 sebességes teljesen fémből készített hajtómű 15 fokozatú forgatónyomaték modul Biztonsági elektronika – folyamatosan vizsgálja az akku hőmérsékletét, az áramfogyasztást stb. Kompakt, ergonomikus kialakítás, gumibevonatú fogantyúval 13 mm-es gyorszorító fúrótokmány Beépített LED-lámpa
Alap felszereltség	2 akku, rendszer gyorsító készülék, mellékfogantyú, mágneses bittartó, övhorog, T STAK™-tároló	2 akku, rendszer gyorsító készülék, mágneses bittartó, mellékfogantyú, övhorog, T STAK™-tároló	2 akku, rendszer gyorsító készülék, mágneses bittartó, mellékfogantyú, övhorog, T STAK™-tároló	2 akku, rendszer gyorsító készülék, T STAK™-tároló
Cikkszám	DCD996NT-XJ	DCD796NT-XJ		
Alap felszereltség	Optimális AKKU+ Alap felszereltség azonos a P2 változat akkumulátorok és töltőkészülék nélkül	Optimális AKKU+ Alap felszereltség azonos a P2 és a D2 változattal, azonban akkumulátorok és töltőkészülék nélkül		
Kibocsátási értékek	$L_{PA} / L_{WA} = 97,0 / 108,0$ dB(A) K = 3,0 dB(A) Rezgés = fúrás fémbe 2,5 m/s ² Csavarok ≤ 2,5 m/s ² K = 1,5 m/s ²	$L_{PA} / L_{WA} = 89,0 / 100,0$ dB(A) K = 3,0 dB(A) Rezgés = fúrás fémbe < 5 m/s ² K = 1,5 m/s ²		$L_{PA} / L_{WA} = 87,0 / 98,0$ dB(A) K = 3,0 dB(A) Rezgés = fúrás fémbe < 2,5 m/s ² K = 1,5 m/s ²

18 V-OS AKKUMULÁTOROS ÜTVECSAVAROZÓK (3/4" / 1/2")



Cikkszám	DCF897NT-XJ	DCF899P2-QW	DCF899HP2-QW	DCF894NT-XJ
	ÚJ			ÚJ
Specifikáció	Akkumulátoros ütvecsavarozó (3/4")	Akkumulátoros ütvecsavarozó (1/2")	Akkumulátoros ütvecsavarozó (1/2")	Akkumulátoros ütvecsavarozó (1/2")
Akkumulátor	18 V XR III. XR FLEXVOLT	18 V / 5 Ah	18 V / 5 Ah	18 V XR III. XR FLEXVOLT
Üresjárat fordulatszám	0 – 400 / 1.200 / 1.900 fordulat/perc	0 – 400 / 1.200 / 1.900 fordulat/perc	0 – 400 / 1.200 / 1.900 fordulat/perc	0 – 900 / 2.000 fordulat/perc
Üresjáratú ütésszám	0 – 600 / 1.800 / 2.400 fordulat/perc	0 – 600 / 1.800 / 2.400 fordulat/perc	0 – 600 / 1.800 / 2.400 fordulat/perc	3.100 fordulat/perc
Max. forgatónyomaték	135 / 400 / 950 Nm	135 / 400 / 950 Nm	135 / 400 / 950 Nm	200 / 447 Nm
Max. kioldó nyomaték	1.625 Nm	1.625 Nm	1.625 Nm	746 Nm
Max. csavar-Ø	M24	M20	M20	M20
szerszámtartó	3/4" külső négyélű HOG-gyűrűvel	1/2" külső négyélű kapcsolóval	1/2" külső négyélű HOG-gyűrűvel	1/2" külső négyélű kapcsolóval
Súly (akkumulátorral)	3,1 kg (5 Ah akkumulátorral)	3,3 kg	3,3 kg	2,3 kg (5 Ah akkumulátorral)
Teljesítmény jellemzők	<ul style="list-style-type: none"> Különlegesen erős nyomatékú akkumulátoros ütvecsavarozó Fém hajtómű és ütőszerkezet erős alumíniumházban Tökéletesen összehangolt fordulatszám- és ütésszám arány 3 fokozatban, elektronikusan állítható Biztonságos géphasználat az elektronikus motorfék segítségével Erős 3/4"-os négyoldalú tartó HOG-gyűrűvel, garantáltan biztonságos ülés, valamint a berakott szerszámok gyors cseréje Ergonomikus, kiegyensúlyozott kialakítás gumibevonatú fogantyúval Nagyteljesítményű LED optimálisan beigazított világító kúppal 	<ul style="list-style-type: none"> Különlegesen erős nyomatékú akkumulátoros ütvecsavarozó Fém hajtómű és ütőszerkezet erős alumíniumházban Tökéletesen összehangolt fordulatszám- és ütésszám arány 3 fokozatban, elektronikusan állítható Biztonságos géphasználat az elektronikus motorfék segítségével Erős 1/2"-os négyoldalú tartó HOG-gyűrűvel, garantáltan biztonságos ülés, valamint a berakott szerszámok gyors cseréje Ergonomikus, kiegyensúlyozott kialakítás gumibevonatú fogantyúval Nagyteljesítményű LED optimálisan beigazított világító kúppal 	<ul style="list-style-type: none"> Különlegesen erős nyomatékú akkumulátoros ütvecsavarozó Fém hajtómű és ütőszerkezet erős alumíniumházban Tökéletesen összehangolt fordulatszám- és ütésszám arány 3 fokozatban, elektronikusan állítható Biztonságos géphasználat az elektronikus motorfék segítségével Erős 1/2"-os négyoldalú tartó HOG-gyűrűvel, garantáltan biztonságos ülés, valamint a berakott szerszámok gyors cseréje Ergonomikus, kiegyensúlyozott kialakítás gumibevonatú fogantyúval Nagyteljesítményű LED optimálisan beigazított világító kúppal 	<ul style="list-style-type: none"> Nagyteljesítményű, 3 fokozatú akkumulátoros ütvecsavarozó További 3. ellenőrző fokozat a menet túlforgatása ellen (a 2. fokozattal megegyező maximális értékeknel) Nagyon magas forgatónyomaték nehéz csavarozó munkákhoz Könnyen adagolható kapcsolóelektronika Probléma mentes hosszú idejű használat a biztonsági elektronikától Erős alumínium ütőszerkezetű ház Biztonságos géphasználat az elektronikus motorfék segítségével Erős 1/2"-os külső négyélű tartó kapcsolóval garantálja a berakott szerszámok biztonságos elhelyezkedését kemény csavarozó munkákhoz is
Alap felszereltség		2 akku, rendszer gyorsító készülék, T STAK™-tároló II	2 akku, rendszer gyorsító készülék, T STAK™-tároló II	

Cikkszám	DCF899NT-XJ	DCF899P2-QW	DCF899HP2-QW	DCF894NT-XJ
Alap felszereltség	Optimális AKKU+ Alap felszereltség T STAK™-dobozzal II, azonban akkumulátorok és töltőkészülék nélkül	Optimális AKKU+ A alap felszereltség azonos a P2 változattal, azonban akkumulátorok és töltőkészülék nélkül	Alap felszereltség akkumulátorok, töltőkészülék és T STAK™-doboz II nélkül	Optimális AKKU+ Alap felszereltség T STAK™-dobozzal II, azonban akkumulátorok és töltőkészülék nélkül

Kibocsátási értékek	$L_{PA} / L_{WA} = 101,0 / 112,0$ dB(A) K = 3,3 dB(A) Rezgés = 13,0 m/s ² K = 5,9 m/s ²	$L_{PA} / L_{WA} = 101,0 / 112,0$ dB(A) K = 2,9 dB(A) Rezgés = 13,0 m/s ² K = 5,9 m/s ²	$L_{PA} / L_{WA} = 101,0 / 112,0$ dB(A) K = 2,9 dB(A) Rezgés = 13,0 m/s ² K = 5,9 m/s ²	$L_{PA} / L_{WA} = 94,0 / 105,0$ dB(A) K = 3,3 dB(A) Rezgés = 13,5 m/s ² K = 4,4 m/s ²
---------------------	--	--	--	---

18 V-OS AKKUMULÁTOROS ÜTVECSAVARÓZÓ (1/4")

DCF887P2-QW



<p>DCF887P2-QW 5 Ah akku</p>	<p>DCF887D2-QW Szállítási csomag meg- egyezik a P2 változattal, azonban 2 Ah akkumu- látorral</p>	<p>DCF887NT-XJ Optimális</p> <p>AKKU+</p> <p>Szállítási csomag azonos a P2 és a D2 változattal, azonban akkumulátorok és töltőkészülék nélkül</p>
---	--	---

TECHNIKAI ADATOK	
Akkumulátor	18 V / 5 Ah
Üresjárat fordulatszám	0 - 1.000 / 2.800 / 3.250 fordulat/perc
Üresjárat ütésszám	0 - 400 / 2.800 / 3.800 fordulat/perc
Max. forgatónyomaték	27 / 170 / 205 Nm
Max. csavarátmérő	M12
szerszámtartó	1/4" belső hatlapú csavar
Súly (2 Ah, ill. 5 Ah akku)	1,3 ill. 1,5 kg

KIBOCSÁTÁSI ÉRTÉKEK
$L_{PA} / L_{WA} = 96,0 / 107,0 \text{ dB(A)}, K = 3,0 \text{ dB(A)}$ Rezgés = $22,0 \text{ m/s}^2, K = 2,1 \text{ m/s}^2$

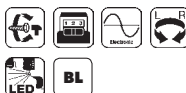

TELJESÍTMÉNY JELLEMZŐK

- Kapcsolóelektronika pontos csavarozó munkákhoz
- Problémamentes hosszú idejű használat a biztonsági elektronikától
- Alumínium ütőszerkezetű ház
- Fordulatszám és ütésszám 3 fokozattal, elektronikusan beállítható
- 1/4"-os belső hatlapú tartó önzáró szerkezettel és „drop-out” funkcióval a gyors bitcseréhez
- Diódagyűrű 3 db nagy teljesítményű LED-del

ALAP FELSZERELTSÉG

2 akku, rendszer gyorsító készülék, mágneses bittartó, övhorog, T STAK™ tároló

18 V-OS AKKUMULÁTOROS GIPSZKARTONCSAVARÓZÓK



Cikkszám	DCF620D2-QW	DCF620P2K-QW
Specifikáció	Akkumulátoros gipszkartoncsavarozó	Csavaradagoló gipszkarton csavarozó
Akkumulátor	18 V / 2 Ah	18 V / 5 Ah
Üresjárat fordulatszám	0 – 4 400 fordulat/perc	0 – 4.400 fordulat/perc
Max. forgatónyomaték (h / w)	30 / 5 Nm	30 / 5 Nm
szerszámtartó	¼" belső hatlapú anyag	¼" belső hatlapú anyag
Súly (akkumulátorral)	1,5 kg	2,1 kg
Teljesítmény jellemzők	<ul style="list-style-type: none"> • Optimálisan összehangolt fordulatszám • Elektronikus motorfék • Hosszú élettartamú, csendes tengelykapcsoló • Pontos csavar mélyítés magas ismétlési pontosság mellett • Kompakt méretek, kis súly 	<ul style="list-style-type: none"> • Optimálisan összehangolt fordulatszám • Elektronikus motorfék • Hosszú élettartamú, csendes tengelykapcsoló • Pontos csavar mélyítés magas ismétlési pontosság mellett • Kompakt méretek, kis súly
Alap felszereltség	Mágneses bittartó Ph2-csavarbittel (25 mm), 2 db akku, rendszer gyorsító készülék, csavar mélyítés, övhorog, T STAK™-doboz II	DCF6201 magazin-előtető, Ph2-csavarbit DT7205 (153 mm) magazin-előtetőhez, csavar mélyítés, mágneses bittartó Ph2-csavarbittel (25 mm), 2 akku, rendszer gyorsító készülék, övhorog, T STAK™-doboz II

Cikkszám	DCF620NT-XJ	DCF620D2K-QW
Alap felszereltség	<p>Optimális</p> <p>Alap felszereltség azonos a D2 változattal, azonban akkumulátorok és töltőkészülék nélkül</p>	<p>Alap felszereltség és műszaki adatok megegyeznek a P2 változattal, azonban 2 db 2 Ah akkumulátorral, 1,9 kg súly (akkumulátorral)</p>
Kibocsátási értékek	$L_{PA} / L_{WA} = 77,0 / 88,0$ dB(A) K = 3,0 dB(A) Rezgés = $\leq 2,5$ m/s ² K = 1,5 m/s ²	$L_{PA} / L_{WA} = 77,0 / 88,0$ dB(A) K = 3,0 dB(A) Rezgés = $\leq 2,5$ m/s ² K = 1,5 m/s ²

CSAVARADAGOLÓ FELTÉT AKKUMULÁTOROS GIPSZKARTONCSAVARÓZÓHOZ

DCF6201-XJ



DCF6201-XJ

TELJESÍTMÉNY JELLEMZŐK

- Praktikus és erős csavaradagoló feltét XR akkumulátoros gipszkartoncsavarozóhoz DCF620 (18 V) és DCF621 (14,4 V)
- Optimálisan alkalmas probléma nélküli sorozat csavarozásokhoz fa- és fémszerkezetekbe
- Visszaütés nélküli csavaradagoló feltét gyors és pontos szériacsavarozásokhoz
- Feltétlen lévő csavarok gyors töltése
- Tökéletes kezelés folyamatos használatkor is a kiegyensúlyozott szerkezetnek és az alacsony súlynak köszönhetően
- Probléma nélküli használat korlátozott helyviszonyok mellett is a kompakt méretnek köszönhetően
- Pontos csavar mélyítés magas ismétlési pontossággal
- Könnyen tisztítható magazinhegy garantálja a probléma nélküli, tartós használatot
- Szériászerűen minden 18 V XR csavaradagoló feltétnél D2K- és P2K-változatban, valamint utólagosan felszerelhető minden D2 és NT változathoz
- Ph2 csavarbittel DT7205 (153mm)

18 V-OS LI-ION NYOMATÉK SZABÁLYOZÓ CSAVAROZÓ

DCF622P2-QW

ÚJ



TECHNIKAI ADATOK	
Akkumulátor	18 V / 5 Ah
Üresjárat fordulatszám	0 – 2 000 fordulat/perc
Max. forgatónyomaték (h / w)	34 / 11 Nm
Max. csavarátérő	6,5 mm
Csavarok száma (4,8 mm) 5 Ah akkutöltésenként	kb. 700
szerszámtartó	¼" belső hatlapú csavar
Súly (akkumulátorral)	1,9 kg

KIBOCSÁTÁSI ÉRTÉKEK

$L_{PA} / L_{WA} = 74,0 / 85,0$ dB(A) • K = 3,0 dB(A)
 Rezgés 2,5 m/s² • K = 1,5 m/s²

DCF622P2-QW		DCF622NT-XJ Optimális
	<p>Szállítási csomag azonos a P2-változattal, azonban akkumulátorok és töltőkészülék nélkül!</p>	



TELJESÍTMÉNY JELLEMZŐK

- Több fokozatban beállítható forgatónyomaték, ezzel univerzálisan használható
- „Versa-Clutch” tengelykapcsoló a beállított forgatónyomaték rövid ideig tartó áthidalásához, magasabb meghúzási nyomatékoknál
- Hosszú élettartamú, minőségi anyagokból gyártott, mechanikus tengelykapcsoló
- Optimálisan összehangolt fordulatszám, a fémtérületen kifejezetten 6,5 mm-es TEK csavarok használatára alkalmas
- Biztonságos géphasználat az elektronikus fordulatszám szabályozó és a motorfék segítségével
- Nem csökkenő hatásfokú, folyamatos használat az optimális súly-/Teljesítmény aránnyal
- Tökéletes kezelési folyamatos használat közben is a különlegesen kompakt méreteknek, az ergonomikusan dizájnálnak és az alacsony súlynak köszönhetően
- Nagy teljesítményű LED
- Praktikus övkampó

ALAP FELSZERELTSÉG

2 akku, rendszer gyorsító készületek, csavar mélyütőköző, övhorog, T STAK™ tároló II

18 V-OS AKKUMULÁTOROS SAROKFÚRÓGÉP

DCD740NT-XJ



TECHNIKAI ADATOK	
Akkumulátortechnológia	18 V XR ill. XR FLEXVOLT
Üresjárat fordulatszám	0 – 650 / 2.000 fordulat/perc
Max. forgatónyomaték	33 Nm
Max. fúrás-Ø	
Fa / fém	28 / 10 mm
Fúrótkmány feszítáv	1,0 – 10 mm
Súly (2 Ah, ill. 5 Ah akkumulátorral)	1,8 ill. 2,0 kg

KIBOCSÁTÁSI ÉRTÉKEK

$L_{PA} / L_{WA} = 76,0 / 92,0$ dB(A) • K = 3,0 dB(A)
 Rezgés = fúrás fémben 3,5 m/s²
 K = 1,5 m/s²

DCD740NT-XJ		DCD740NT-XJ Optimális
	<p>Szállítási csomag akkumulátorok és töltőkészülék nélkül!</p>	



TELJESÍTMÉNY JELLEMZŐK

- 2 sebességes hajtómű optimálisan összehangolt fordulatszám- /forgatónyomaték aránnyal
- Elektronikus fordulatszám szabályozás és motorfék
- Nagyméretű tolokapszó a biztonságos használatához

ALAP FELSZERELTSÉG

Mágneses bittartó, övkampó T STAK™ tároló II

18 V-OS AKKUMULÁTOROS GIPSKARTONCSAVARÓZÓK



Cikkszám	DCH283P2-QW	DCH275P2-QW	DCH274P2T-QW	DCH273P2T-QW	DCH133NT-XJ
Specifikáció	SDS-plusz akkumulátoros kombinált kalapács	SDS-plusz akkumulátoros kombinált kalapács porszívóval	SDS-plusz akkumulátoros kombinált kalapács	SDS-plusz akkumulátoros kombinált kalapács	SDS-plusz akkumulátoros kombinált kalapács
Akkumulátor	18 V / 5 Ah	18 V / 5 Ah	18 V / 5 Ah	18 V / 5 Ah	18 V XR ill. XR FLEXVOLT
Üresjáratú fordulatszám	0 – 980 fordulat/perc	0 – 1 100 fordulat/perc	0 – 1 100 fordulat/perc	0 – 1 100 fordulat/perc	0 – 1 550 fordulat/perc
Üresjáratú ütésszám	0 – 4 320 fordulat/perc	0 – 4 600 fordulat/perc	0 – 4 600 fordulat/perc	0 – 4 600 fordulat/perc	0 – 5 680 fordulat/perc
Max. egyes ütésenergia	2,8 J	2,1 J	2,1 J	2,1 J	2,6 J
Optimális átmérő-tartomány betonban	10 - 16 mm	6 - 12 mm	6 - 12 mm	6 - 12 mm	8 - 14 mm
Max. fúró-Ø betonban / fémben / fában	26 / 13 / 30 mm	24 / 13 / 26 mm (elszívóval) 16 / 13 / 16 mm	24 / 13 / 26 mm	24 / 13 / 26 mm	26 / 13 / 30 mm
porszívás	D25304DH (opció), lásd 9. o.	D25303DH (széria), lásd 26. o.	D25303DH (opció), lásd 26. o.	D25303DH (opció), lásd 26. o.	-
Súly (akkumulátorral)	4,4 kg	4,7 kg	3,3 kg	3,1 kg	2,0 ill. 2,2 kg (2 Ah, ill. 5 Ah akku)
Teljesítmény jellemzők	<ul style="list-style-type: none"> • Rendkívül nagy teljesítmény az optimálisan összehangolt, elektro-pneumatikus kalapácsszerkezettől • Forgás- és ütés megállító • Elektronikus motorfék • Biztonságos munkavégzés a hatékony rezgéscsökkentéssel (kivéve DCH133NT) • Szerszám nélkül cserélhető szerszám tartó (csak DCH274P2T-nél és DCH275P2-nél) • Elektronikus tengelykapcsoló (DCH283 / DCH133-nál nem) 				
Alap felszereltség	2 akku, rendszer gyorsító készülék, kiegészítő kézi markolat, fúrásmélység-ütköző, T STAK™ doboz VI	D25303DH porszívóval (lásd 26. o.), kiegészítő kézfogó, fúró mélyütköző, 13 mm-es gyorsorító fúrótokmány, 2 db Akkumulátor, rendszer gyorsító készülék, táská	2 db akkumulátor, rendszer gyorsító készülék, kiegészítő kézfogó, fúró mélyütköző, fúrásmélység beállító, 13 mm-es gyorsorító fúrótokmány, T STAK™ doboz II	2 db akkumulátor, rendszer gyorsító készülék, kiegészítő kézfogó, fúrásmélység beállító, T STAK™ doboz II	

Cikkszám	DCH283NT-XJ			DCH273NT-XJ	
Alap felszereltség	Optimális AKKU+ Alap felszereltség azonos a P2 változattal, azonban akkumulátorok és töltőkészülék nélkül			Optimális AKKU+ Alap felszereltség azonos a P2T változattal, azonban akkumulátorok és töltőkészülék nélkül	Optimális AKKU+ Szállítás kiegészítő kézfogóval, fúrásmélység-ütközővel és T STAK™ tárolóval, azonban akkumulátorok és töltőkészülék nélkül

Kibocsátási értékek	$L_{PA} / L_{WA} = 86,0 / 97,0$ dB(A) $K = 3,0$ dB(A) Rezgés = kalapácsfúrás betonba $6,6$ m/s ² K = $1,5$ m/s ²	$L_{PA} / L_{WA} = 86,0 / 97,0$ dB(A) $K = 3,0$ dB(A) Rezgés = kalapácsfúrás betonba $6,6$ m/s ² , vésés oldalfogóval $5,4$ m/s ² , fúrás fémben $\leq 2,5$ m/s ² K = $1,5$ m/s ²	$L_{PA} / L_{WA} = 86,0 / 97,0$ dB(A) $K = 3,0$ dB(A) Rezgés = kalapácsfúrás betonba $6,6$ m/s ² , vésés oldalfogóval $5,4$ m/s ² , fúrás fémben $\leq 2,5$ m/s ² K = $1,5$ m/s ²	$L_{PA} / L_{WA} = 86,0 / 97,0$ dB(A) $K = 3,0$ dB(A) Rezgés = kalapácsfúrás betonba $6,6$ m/s ² , vésés oldalfogóval $5,4$ m/s ² , fúrás fémben $\leq 2,5$ m/s ² K = $1,5$ m/s ²	$L_{PA} / L_{WA} = 83,0 / 94,0$ dB(A) $K = 3,0$ dB(A) Rezgés = kalapácsfúrás betonba $12,9$ m/s ² K = $1,5$ m/s ²
---------------------	---	--	--	--	--

PORELSZÍVÓ AKKUMULÁTOROS FÚRÓKALAPÁCS

D25303DH-XJ



TECHNIKAI ADATOK	
A következőhöz használható:	DCH273 / DCH274
Max. fúráshoz	160 mm
Max. fúróátmérő	16 mm
Súly	1,4 kg

D25303DH-XJ

TELJESÍTMÉNY JELLEMZŐK

- Nagy teljesítményű porelszívó, nagyméretű tartállyal az SDS-plus akkumulátoros kombinált kalapácshoz DCH273 / DCH274
- Hajtás saját motorral (nem csökkenti a kombinált kalapács teljesítményét)
- Nagy teljesítményű HEPA szűrő
- Egyszerű és gyors rögzítés
- Fúrópor és por felfogása közvetlenül a furatnál
- Kompakt és könnyű formaterv
- Ideális fejmagasság feletti és porra érzékeny környezetben végzett munkához

ALAP FELSZERELTSÉG

Kiegészítő kézfogó tartóval az elszívónál



**ELSZÍVÓ SDS-plus-hoz
KOMBINÁLT KALAPÁCS DCH283 LÁSD 9. O.**

18 V-OS AKKUMULÁTOROS BETONTÖMÖRÍTŐ

DCE531N-XJ



TECHNIKAI ADATOK	
Akkumulátortechnológia	18 V XR III. XR FLEXVOLT
Rezgések	0 - 15.000 fordulat/perc
Vibrátor-átmérő	28,6 mm
A rugalmas gumiszár hossza	1,2 m
Súly (2 Ah, ill. 5 Ah akkumulátorral)	3,5 ill. 3,7 kg



DCE531N-XJ

Szállítási csomag
akkumulátor és töltők
nélkül

KIBOCSÁTÁSI ÉRTÉKEK

$L_{PA} / L_{VA} = 75,0 / 87,0 \text{ dB(A)} \bullet K = 5,0 \text{ dB(A)}$
 Rezgés = 2,8 m/s²
 K = 1,6 m/s²



TELJESÍTMÉNY JELLEMZŐK

- Nagy teljesítményű akkumulátoros betontömörítő építkezésen, kert- / tájépítésben
- Masszív 18 V-os motor magas túlterhelési tartalékokkal a friss, öntött beton problémamentes tömörítésére
- Anyagspecifikus igazítás a mindenkor beton sűrűségéhez, elektronikus rezgésszabályozóval
- Flexibilis, gumis szár, 1,2 m hosszú, problémamentes használathoz bármilyen alkalmazásnál
- Problémamentes hosszú idejű használat biztonsági elektronika (akkumulátor-hőmérséklet, áramfogyasztás és mélykiszülés elleni védelem)
- Különlegesen kompakt gépméret, valamint könnyű építési mód ellentétben a konvencionális, hálózati csatlakozós vagy saját belsőégésű motorral rendelkező betontömörítővel
- Ergonomikus, gumibevonatú D-kézfogó a biztonságos használathoz



Akkumulátoros betontömörítő DCE531N-XJ:
Könnyű kezelés

Sima felületek készítésére is használható.

18 V-OS AKKUMULÁTOROS FÉMVÁGÓ KÖRFŰRÉS

DCS373M2-QW



TECHNIKAI ADATOK	
Akkumulátor	18 V / 4 Ah
Üresjáratú fordulatszám	3.700 fordulat/perc
Max. vágómélység	43 mm
Max. anyagvastagság: Profilok / teljes anyag	25 / 3 mm
Fűrészlap méretek	140 x 20 mm
Súly (akkumulátorral)	3,8 kg

KIBOCSÁTÁSI ÉRTÉKEK
$L_{PA} / L_{WA} = 80,0 / 91,0$ dB(A) • $K = 3,0$ dB(A) Rezgés = fa fűrészelése 3,1 m/s ² K = 1,5 m/s ²

DCS373M2-QW		DCS373NT-XJ Optimális
AKKU+		
Szállítás terjedelme HM fűrészlappal és T STAK™ tárolóval VI, azonban akkumulátorok és töltőkészülék nélkül		



TELJESÍTMÉNY JELLEMZŐK

- Nagyon masszív felépítés nemesacél fűrészpapuccsal
- Védőtető nézőablakkal és LED-világítással a munkadarab tökéletes láthatóságához
- Teljesen gumis bevonatú, ergonomikus fogó az optimális kényelemhez
- Speciális, wolframötvözetű fűrészlap sorjamentes vágáshoz

ALAP FELSZERELTSÉG

2 akkumulátor, rendszer gyorsító, 40 fogas Hm-fűrészlap, szerelőkulcs, koffer

18 V-OS AKKUMULÁTOROS LEMEZVÁGÓ OLLÓ

DCS491NT-XJ



TECHNIKAI ADATOK	
Akkumulátortechnológia	18 V XR ill. XR FLEXVOLT
Üresmeneti löketség	0 – 2 450 fordulat/perc
Vágókapacitás nemesacélban (600 N/mm ² -en)	1,0 mm
Súly (2 Ah, ill. 5 Ah akkumulátorral)	2,2 ill. 2,4 kg

KIBOCSÁTÁSI ÉRTÉKEK
$L_{PA} / L_{WA} = 70,0 / 81,0$ dB(A) • $K = 3,0$ dB(A) Rezgés 5 m/s ² K = 1,7 m/s ²

	DCS491NT-XJ Optimális
AKKU+	
Szállítási csomag akkumulátorok és töltő- készülék nélkül	



TELJESÍTMÉNY JELLEMZŐK

- Nagyteljesítményű, akkumulátoros lemezolló, precíz munkavégzéshez, magas vágóteljesítmény mellett
- Pontos vágókép a finom adagolású, elektronikus löketség szabályozó segítségével
- Nagy vágóteljesítmény, 1,3 ill. 1,0 mm (600 N/mm²) fémben, ill. nemesacélban
- Különlegesen jó minőségű acélpengék garantálják a problémamentes, folyamatos használatot maximális élettartam mellett
- 180°-kal elfordítható vágófejjel kényelmes használat szinte bármilyen pozícióban
- Kettős pengék
- Problémamentes hosszú idejű használat a biztonsági elektronikától (akkumulátor-hőmérséklet, áramfogyasztás és kislülés elleni védelem folyamatos ellenőrzése)
- Optimálisan elhelyezett LED a használati terület megvilágítására gyenge látásviszonyok esetén is
- Tökéletes kezelhetőség a karcsú burkolatnak és a nagyon alacsony súlynak köszönhetően
- A biztonsági kapcsoló megakadályozza az akkumulátor cseréje utáni véletlen bekapcsolást
- Ergonomikus, gumibe vonatú D-kézifogó a biztonságos használatához és a gép, valamint a vágófej ellenőrzött nyomásához

ALAP FELSZERELTSÉG

1 készlet acélvágó, T STAK™ tároló II

18 V-OS AKKUMULÁTOROS MENETES SZÁRVÁGÓ

DCS350NT-XJ



TECHNIKAI ADATOK	
Akkumulátortechnológia	18 V XR ill. XR FLEXVOLT
Üresmeneti löketség	30 fordulat/perc
Alkalmos az alábbi méretű menetes rudakhoz:	M6, M8, M10 és M12
Vágások száma M10-ben 2 Ah akkumulátortöltés	> 200
Súly (2 Ah, ill. 5 Ah akkumulátorral)	4,5 ill. 4,7 kg

KIBOCSÁTÁSI ÉRTÉKEK	
$L_{PA} / L_{WA} = 72,0 / 83,0$ dB(A) • K = 3,0 dB(A)	
Rezgés < 2,5 m/s ²	
K = 1,5 m/s ²	

DCS350NT-XJ
Optimális
AKKU+
akkumulátorok és töltőkészülék nélkül szállítási csomaghoz



TELJESÍTMÉNY JELLEMZŐK

- Nagy teljesítményű, masszív, akkumulátoros menetrúd vágó az innovatív XR sorozatból, M6 és M12 menetes rudak gyors és tiszta hosszoldásához
- Folyamatosan terhelhető motor, megfelelő túlterhelési tartálékkal, továbbá törésálló burkolat teszi lehetővé a problémamentes, folyamatos üzemeltetést a legnagyobb terhelés mellett is
- Alkalmazás-specifikus hajtóműtámasztás, 500: 1 biztosít nagyon magas forgatónyomatékot és ezáltal megfelelően hatékony haladást a munkavégzésben
- A milliméteres pontosságú, sorjamentes hosszoldás nem igényel további utómunkát
- Biztonságos használat a menetes rudak pontos rögzítésétől, továbbá szikra- és fémforgács mentes munkavégzés
- Rugalmas használhatóság a négy fokozatban állítható vágófejek köszönhetően, M6, M8, M10 és M12 méretű menetes rudakhoz
- Különlegesen gazdaságos használat, nincs szükség, különböző méretű vágófejek megvételére és felszerelésére. A vágó kések 5000 vágást bírnak
- Ideális szereléshez az egy akkumulátor-töltésre eső jelentős vágóteljesítménynek köszönhetően (több mint 200 vágás M10 menetes rúdban, 2 Ah akkumulátorral)
- Biztonságos gépvezetés egykezes üzemmódban is, ill. fejmagasság feletti munkavégzéskor a kiegyensúlyozott konstrukciónak, továbbá a fogó teljes területén ergonomikusan gumizott burkolatnak köszönhetően
- Optimálisan beigazított LED-es fénykúp teszi lehetővé a pontos munkavégzést gyenge látásviszonyok esetén is
- Bármilyen 18 V-os Li-ion XR akkumulátorral használható (nem része a szállítási csomagnak)

ALAP FELSZERELTSÉG

Négy fokozatban állítható vágófej, övkampó, T STAK™ tároló II

A KÖVETKEZŐ SPECIFIKÁCIÓJÚ MENETES RUDAK PROBLÉMAMENTES HOSSZTOLDÁSA

Anyag	Minőség	max. méret
Szerkezeti acél	4,6	M12
Szerkezeti acél	8,8	M10
Nemesacél	-	M10

18 V-OS AKKUMULÁTOROS CSÖTISZTÍTÓ

DCD200D1-QW

ÚJ



TECHNIKAI ADATOK	
Akkumulátor	18 V / 2 Ah
Üresjárat fordulatszám	0 - 620 fordulat/perc
Max. forgatónyomaték	70 Nm
Spirálkabel mérete	7,6 mm 8 mm Ø-nél
max. / min. csőátmérő	76 / 20 mm
Súly (akkumulátorral)	5,8 kg

DCD200D1-QW

DCD200N-XJ

Szállítási csomag akkumulátor, töltőkészülék és szállítótáska nélkül

KIBOCSÁTÁSI ÉRTÉKEK

$L_{PA} / L_{WA} = 88,0 / 99,0$ dB(A) • K = 3,0 dB(A)
Rezgés = fa fűrészelése 17,5 m/s²
K = 3,1 m/s²



TELJESÍTMÉNY JELLEMZŐK

- Optimálisan beállított 1 sebességes, fémből készített hajtómű magas forgatónyomatékkal
- Törésálló, 7,6 mm-es spirál nemesacél kábel; kézi kábelvezetés és együttforgó LED
- Jobb- / balmenetes, a gyors megvilágításhoz akadályozás esetén; a kábel fordulatszámának, precíz szabályozása
- Biztonsági elektronika (folyamatosan vizsgálja az akku hőmérsékletét, az áramfogyasztást és a kislésvédelmet)
- Biztonságos használat az akkumulátoros üzemmóddal (kifejezetten visszatorlódó vizes területen)
- Nagy méretű első fogó ergonomikusan gumizott gépfogantyú
- Kompakt, ergonomikus szerkezet

ALAP FELSZERELTSÉG

Akkumulátor, rendszer gyorsító, hordtáska



18 V-OS AKKUMULÁTOROS SAROKCSISZOLÓ

DCG405P2-QW

ÚJ



ALAP FELSZERELTSÉG

2 akku, rendszer gyorsító, rezgéscsillapító mellékfogó, gyorszorító anya, védőtető, T STAK™-tároló II

TECHNIKAI ADATOK

Akkumulátor	18 V / 5 Ah
Üresjárat fordulatszám	9.000 fordulat/perc
Max. korong-Ø	125 mm
Hajtóorsó	M14
Súly (akkumulátorral)	2,5 kg

KIBOCSÁTÁSI ÉRTÉKEK

$L_{PA} / L_{WA} = 85,0 / 96,0$ dB(A) • K = 3,0 dB(A)
 Rezgés = felületcsiszolás 4,4 m/s²
 K = 1,5 m/s²



DCG405P2-QW



DCG405NT-XJ
Optimális



Szállítási csomag azonos a P2-változat, azonban akkumulátorok és töltőkészülék nélkül

TELJESÍTMÉNY JELLEMZŐK

- Epoxigyantával kiöntött motortekercsek
- Az elektronikus fék megbízhatóan, másodpercnyi gyorsasággal (<2 másodperc) megállítja a korongot
- Az elektronikus tengelykapcsoló blokkoláskor automatikusan kikapcsolja a készüléket, így védi a felhasználót és a gépet
- Túlterhelés elleni védelem a felhasználó és gép védelme érdekében
- Újraindítás védelem
- Védőrács hűtőlég nyíláshoz
- Gyorszorító anya - a szerszám nélküli tartozékcserehez
- Szerszám nélküli, gyorsan állítható védőtetők

DCG405FN-XJ

ÚJ



ALAP FELSZERELTSÉG

Rezgéscsillapított kiegészítő kézifogó, védőtető

TECHNIKAI ADATOK

Akkumulátortechnológia	18 V XR ill. XR FLEXVOLT
Üresjárat fordulatszám	9.000 fordulat/perc
Max. korong-Ø	125 mm
Hajtóorsó	M14
Súly (2 Ah, ill. 5 Ah akkumulátorral)	2,3 ill. 2,5 kg

KIBOCSÁTÁSI ÉRTÉKEK

$L_{PA} / L_{WA} = 85,0 / 96,0$ dB(A) • K = 3,0 dB(A)
 Rezgés = felületcsiszolás 4,4 m/s²
 K = 1,5 m/s²



DCG405FN-XJ

Szállítási csomag akkumulátorok és töltő nélkül

TELJESÍTMÉNY JELLEMZŐK

- Ultra lapos hajtóműfej hegyesszögben, max. 43° alatti munkához
- Epoxigyantával kiöntött motortekercsek
- Az elektronikus fék megbízhatóan, másodpercnyi gyorsasággal (<2 másodperc) megállítja a korongot
- Az elektronikus tengelykapcsoló blokkoláskor automatikusan kikapcsolja a készüléket, így védi a felhasználót és a gépet
- Túlterhelésvédő biztosítja a motort túlmelegedés ellen
- Újraindítás védelem
- Szerszám nélküli, gyorsan állítható védőtetők
- Védőrács hűtőlég nyíláshoz

DCG406NT-XJ

ÚJ



ALAP FELSZERELTSÉG

Rezgéscsillapító segédfogó, gyorszorító anya, védőtető T STAK™-tároló II

TECHNIKAI ADATOK

Akkumulátortechnológia	18 V XR ill. XR FLEXVOLT
Üresjárat fordulatszám	9.000 fordulat/perc
Max. korong-Ø	125 mm
Hajtóorsó	M14
Súly (2 Ah, ill. 5 Ah akkumulátorral)	2,3 ill. 2,5 kg

KIBOCSÁTÁSI ÉRTÉKEK

$L_{PA} / L_{WA} = 85,0 / 96,0$ dB(A) • K = 3,0 dB(A)
 Rezgés = felületcsiszolás 4,4 m/s²
 K = 1,5 m/s²



DCG406NT-XJ
Optimális



Szállítási csomag akkumulátorok és töltőkészülék nélkül

TELJESÍTMÉNY JELLEMZŐK

- Epoxigyantával kiöntött motortekercsek
- Az elektronikus fék megbízhatóan, másodpercnyi gyorsasággal (<2 másodperc) megállítja a korongot
- Az elektronikus tengelykapcsoló blokkoláskor automatikusan kikapcsolja a készüléket, így védi a felhasználót és a gépet
- Túlterhelés elleni védelem a felhasználó és gép védelme érdekében
- Éberség-ellenőrző kapcsoló – a kapcsoló felengedésekor leáll a gép
- Védőrács hűtőlég nyíláshoz
- Gyorszorító anya - a gyors, szerszám nélküli tartozékcserehez
- Szerszám nélküli, gyorsan állítható védőtetők

18 V-OS AKKUMULÁTOROS EGYENESCSISZOLÓ

DCG426P2-QW

ÚJ



ALAP FELSZERELTSÉG

2 akku, rendszer gyorstöltő, T STAK™ doboz II

TECHNIKAI ADATOK

Akkumulátor	18 V / 5 Ah
Üresjáratú fordulatszám	0 - 10.000 / 17.500 / 25.000 fordulat/perc
Szorítócsipesz	6 mm
Súly (akkumulátorral)	1,9 kg

KIBOCSÁTÁSI ÉRTÉKEK

$L_{PA} / L_{WA} = 92,0 / 103,0$ dB(A) • K = 3,0 dB(A)
Rezgés = csiszolás 4,4 m/s ²
K = 1,5 m/s ²

DCG426P2-QW

DCG426N-XJ
Szállítási csomag
Akkumulátorok,
töltőkészülék és
T STAK™-Box II

BL

TELJESÍTMÉNY JELLEMZŐK

- Három fokozatú fordulatszám elektronika
- Tülsérhelés elleni védelem a felhasználó és gép védelme érdekében
- Beépített LED-lámpa
- Védőrács hűtőlég nyíláshoz
- Ergonomikus kialakítás gumibevonatú fogantyúval

18 V-OS AKKUMULÁTOROS KARDFŰRÉSZEK

DCS367P2-QW



DCS380M2-QW



TECHNIKAI ADATOK

Akkumulátor	18 V / 5 Ah
Üresmeneti löketség	0 – 2 900 fordulat/perc
Lökethossz	28,6 mm
Súly (akkumulátorral)	2,9 kg

KIBOCSÁTÁSI ÉRTÉKEK

$L_{PA} / L_{WA} = 88,0 / 99,0$ dB(A) • K = 3,0 dB(A)
Rezgés = fa fűrészélése 17,5 m/s ²
K = 3,1 m/s ²



TELJESÍTMÉNY JELLEMZŐK

- Rendkívül kompakt, akkumulátoros kardfűrész, innovatív kialakítással – ideálisan használható szűk helyen, valamint egykezesen működtethető a kiegyensúlyozott kialakításnak köszönhetően
- A nagyon nagy húzóerő lehetővé teszi a nagy vágósebességet minden anyagban
- Biztonságos és sokoldalú használat az elektronikus löketség szabályozással, reteszelő kapcsolóval és elektronikus motorférékkel
- A fűrészlapok gyorsan és szerszám nélkül használhatók mind a négy irányban
- Forgatható fűrészpapucs a pontos munkavégzéshez és könnyű kezeléshez
- Optimálisan megvilágított vágóterület az ideálisan pozicionált és nagy teljesítményű LED-től
- Teljesen gumibevonatú, így nedvességálló hajtóműház, könnyű, masszív alumíniumból
- Biztonságos és fáradásmentes használat a kiegyensúlyozott kialakítástól és az ergonomikusan gumizott kézifogótól

ALAP FELSZERELTSÉG

2 akku, rendszer gyorstöltő, T STAK™ tároló II

DCS367P2-QW



DCS367N-XJ
Optimális



Szállítási csomag azonos a P2 változat akkumulátorok és töltőkészülék nélkül

TECHNIKAI ADATOK

Akkumulátor	18 V / 4 Ah
Üresjáratú löketség	0 – 2 900 fordulat/perc
Lökethossz	29 mm
Súly (akkumulátorral)	3,3 kg

KIBOCSÁTÁSI ÉRTÉKEK

$L_{PA} / L_{WA} = 87,0 / 98,0$ dB(A) • K = 3,0 dB(A)
Rezgés = fa fűrészélése 25,5 m/s ²
K = 10,6 m/s ²



TELJESÍTMÉNY JELLEMZŐK

- Elektronikus löketség szabályozás és elektronikus motorférék
- A fűrészlap szerszám nélkül használható mind a négy irányban
- Szerszám nélkül állítható fűrészpapucs a munkadarabhoz, ill. a munkakörnyezethez való jobb igazodáshoz

ALAP FELSZERELTSÉG

2 akkumulátor, rendszer gyorstöltő, koffer

DCS380M2-QW



DCS380N-XJ

Szállítási csomag
Akkumulátorok, töltőkészülék és táska

18 V-OS AKKUMULÁTOROS DEKOPÍRFŰRÉSZ

DCS331M2-QW



TECHNIKAI ADATOK

Akkumulátor	18 V / 4 Ah
Üresmeneti löketség	0 – 3.000 fordulat/perc
Lökethossz	26 mm
Dőlésbeállítás	45° (mindkét oldalon)
Max. vágómélység fában / acélban	135 / 10 mm
Súly (akkumulátorral)	3,1 kg

KIBOCSÁTÁSI ÉRTÉKEK

$L_{PA} / L_{WA} = 89,0 / 100,0$ dB(A) • $K = 3,0$ dB(A)
 Rezgés = fa fűrészelése 9,8 m/s², fém fűrészelése 5,6 m/s²
 $K =$ fa fűrészelése 2,4 m/s², fém fűrészelése 1,5 m/s²

DCS331M2-QW



DCS331NT-XJ
Optimális



Szállítás terjedelme
T STAK™ dobozzal VI,
azonban akkumulátorok és
töltőkészülék nélkül



TELJESÍTMÉNY JELLEMZŐK

- 3-szoros lengőöket beállítás
- Fűrészlap állítás és fűrészlap cserélőrendszer szerszám nélkül
- A hatékony fűvőkészülékkel szabad látás
- Fűrészpapucs védőtartóval

STANDARD SZÁLLÍTÁSI CSOMAG

2 akkumulátor, rendszer gyorsító, fűrészpapucs-védőtartó, koffer

18 V-OS AKKUMULÁTOROS KÉZI KÖRFŰRÉSZEK

DCS391M2-QW



TECHNIKAI ADATOK

Akkumulátor	18 V / 4 Ah
Üresjárat fordulatszám	3.700 fordulat/perc
Dőlésbeállítás	50°
Max. vágómélység 90°-nál	55 mm
Max. vágómélység 45°-nál	42,1 mm
Fűrészlap méretek	165 x 20 mm
Súly (akkumulátorral)	3,8 kg

KIBOCSÁTÁSI ÉRTÉKEK

$L_{PA} / L_{WA} = 84,0 / 95,0$ dB(A) • $K = 3,0$ dB(A)
 Rezgés = fa fűrészelése 3,1 m/s²
 $K = 1,5$ m/s²

DCS391M2-QW



DCS391NT-XJ
Optimális



Szállítás terjedelme
T STAK™-Box VI és
fűrészlap, azonban
akkumulátorok és töltő-
készülék nélkül



TELJESÍTMÉNY JELLEMZŐK

- Optimális pontos hosszvágásokhoz mindenfajta fában
- Léghűtött, nagy teljesítményű motor
- Biztonságos használat az elektronikus motorfékkel
- Precíz dőlésbeállítással

ALAP FELSZERELTSÉG

2 akkumulátor, rendszer gyorsító, 24 fogas HM fűrészlap, koffer

DCS570P2-QW



TECHNIKAI ADATOK

Akkumulátor	18 V / 5 Ah
Üresjárat fordulatszám	5.200 fordulat/perc
Dőlésbeállítás	50°
Max. vágómélység 90°-nál	64 mm
Max. vágómélység 45°-nál	57 mm
Fűrészlap méretek	184 x 16 mm
Súly (akkumulátorral)	3,6 kg

KIBOCSÁTÁSI ÉRTÉKEK

$L_{PA} / L_{WA} = 91,0 / 102,0$ dB(A) • $K = 3,0$ dB(A)
 Rezgés = fa fűrészelése 2,5 m/s²
 $K = 1,5$ m/s²

DCS570P2-QW



DCS570NT-XJ
Optimális



Szállítási csomag azonos a
P2 változat akkumulátorok
és töltőkészülék nélkül



TELJESÍTMÉNY JELLEMZŐK

- Elektronikus motorfék és reteszelő kapcsoló
- A vágómélység, valamint a dőlésszög pontos, gyors és szerszám nélküli beállítása
- Hajtóműház és védőburkolat kiváló minőségű alumíniumból
- Jobb oldalra helyezett fűrészlap

ALAP FELSZERELTSÉG

2 akkumulátor, rendszer gyorsító, 30 fogas HM fűrészlap, T STAK™ tároló VI

18 V-OS AKKUMULÁTOROS SZALAGFŰRÉSZ

DCS371NT-XJ



TECHNIKAI ADATOK

Akkumulátortechnológia	18 V XR ill. XR FLEXVOLT
Fűrészszalag seb.	174 m / min
Max. vágómélység	63,5 mm
Súly (2 Ah, ill. 5 Ah akkumulátorral)	4,3 ill. 4,5 kg

KIBOCSÁTÁSI ÉRTÉKEK

$L_{PA} / L_{WA} = 79,6 / 90,6$ dB(A) • $K = 3,0$ dB(A)
Rezgés = $\leq 2,5$ m/s ²
$K = 1,5$ m/s ²



DCS371NT-XJ
Optimális



Szállítási csomag akkumulátorok és töltő nélkül



TELJESÍTMÉNY JELLEMZŐK

- Az nagy teljesítményű motor- és anyagkompatibilis szalagsebesség lehetővé teszi a menetes rudak, fémprofilok és fémsövek problémamentes hosszolását
- Nagyobb tárgyakhoz is alkalmas a 63,5 mm vágómélységgel
- Tiszta és sorjamentes vágókép, gyakorlatilag szikramentes munkavégzés
- A könnyen kezelhető fűrészlap szorító és a finombeállító csavarok biztosítják az állandó és pontos szalagfutást
- Géptartó és a fűrészszalag ház masszív konstrukcióban
- Gyors és egyszerű szalagfűrész csere

ALAP FELSZERELTSÉG

Fűrészszalag 14/18 TPI fogosztással, T STAK™-tároló VI

18 V-OS AKKUMULÁTOROS GÉRFŰRÉSZ

DCS365N-XJ



TECHNIKAI ADATOK

Akkumulátortechnológia	18 V XR ill. XR FLEXVOLT
Üresjárat sebesség	3.750 fordulat/perc
Fűrészlap átmérő	184 x 16 mm
Gérbeállítások	48° balra / 48° jobbra
Dőlésbeállítás	balra 48°
max. vágótartomány itt:	
90° / 90°	250 x 50 mm
45° / 90°	176 x 50 mm
90° / 45°	250 x 35 mm
45° / 45°	176 x 35 mm
Súly (5 Ah akkumulátorral)	11,5 kg

KIBOCSÁTÁSI ÉRTÉKEK

$L_{PA} / L_{WA} = 88,8 / 93,0$ dB(A) • $K = 2,0$ dB(A)
Rezgés = favágás $\leq 2,5$ m/s ²
$K = 1,5$ m/s ²



DCS365N-XJ

Szállítási csomag akkumulátorok és töltőszülék nélkül



TELJESÍTMÉNY JELLEMZŐK

- Kompakt és masszív, léghűtött motor, amely elegendő teljesítménnyel rendelkezik kemény alkalmazásokhoz is, szereléshez ideális
- Hosszú élettartamú akkumulátor, elegendő kapacitással akár 200 vágáshoz (puhafa 75 x 50 mm)
- Szabadalmaztatott XPS vágóvonal kijelző a pontos munkához és a vágóterület tökéletes megvilágításához
- Szervizbarát a cserélhető szénkeféknek köszönhetően

ALAP FELSZERELTSÉG

40 fogas keményfémlapkás (HM) fűrészlap, szerszámkapocs, szerelőszerszám

18 V-OS AKKUMULÁTOROS GYALU

DCP580NT-XJ

TECHNIKAI ADATOK	
Akkumulátortechnológia	18 V XR ill. XR FLEXVOLT
Üresjárat fordulatszám	15.000 fordulat/perc
Max. forgácslevétel	2,0 mm
Max. falcmélység	9,0 mm
Gyalutalp hossza	295,0 mm
Késtengely szélesség	82,0 mm
Késtengely átmérő	48,0 mm
Súly (2 Ah, ill. 5 Ah akkumulátorral)	2,9 ill. 3,1 kg

KIBOCSÁTÁSI ÉRTÉKEK
$L_{PA} / L_{WA} = 88,0 / 99,0 \text{ dB(A)} \bullet K = 3,0 \text{ dB(A)}$
Rezgés $\leq 2,5 \text{ m/s}^2$
$K = 1,5 \text{ m/s}^2$

 **DCP580NT-XJ**
Optimális

AKKU+

Szállítási csomag
akkumulátorok és töltőkészülék nélkül



TELJESÍTMÉNY JELLEMZŐK

- Egy akkumulátor töltésre eső hosszabb menetidő és hosszabb élettartam a kefe nélküli motortechnológiával
- Állandó motorfordulatszám az elektronikus fordulatszám szabályozótól, terhelés alatt is
- Különlegesen nagy késtengely átmérő a nagyobb kerületi sebességhez
- Pontos mélységbeállítás 1/10 mm-es lépésekben a maximálisan 2 mm forgácseltávolításig
- Síkra mart gyalutalp V-horronnyal a leszélezéshez, valamint parkolópapucs a biztonságos lerakáshoz

ALAP FELSZERELTSÉG

- 2 készlet HM keretes fordítókés, párhuzamos ütköző, T STAK™-tároló VI



TARTOZÉKOK DCP580 AKKUMULÁTOROS GYALUHOZ

Cikkszám	Leírás
DWV9390-XJ	Forgácsgyűjtő zsák DCP580 akkumulátoros gyaluhoz



Akkumulátoros gyalu DCP580NT-XJ:

A minőségi alumíniumból gyártott, síkba mart gyalutalp pontos gyaluzást garantál minden alkalmazásban.

18 V-OS AKKUMULÁTOROS MULTITOOL

DCS355D2-QW

TECHNIKAI ADATOK

Akkumulátor	18 V / 2 Ah
Oscilláció	0 – 20.000 fordulat/perc
Oscillátorszög	3,2°
Súly (akkumulátorral)	1,5 kg

KIBOCSÁTÁSI ÉRTÉKEK

$L_{PA} / L_{WA} = 90,5 / 101,5$ dB(A) • $K = 3,3$ dB(A)
 Rezgés = 16,1 m/s²
 $K = 1,5$ m/s²



DCS355D2-QW



DCS355NT-XJ
Optimális

AKKU+

Szállítási csomag
akkumulátorok és töltő-
szülék nélkül

Tartozékok a 111. oldalon

TELJESÍTMÉNY JELLEMZŐK

- Speciális szerszámtartó a gyors, szerszám nélküli tartozékcseréhez
- Adapter idegen tartozékokhoz

ALAP FELSZERELTSÉG

- Csiszolólemez, 25 csiszolólap (K60, K120 és a K 240), fűrészlap gyors vágásokhoz fában, fűrészlap fához, szögekkel, szegmensfűrészlap, karbid szegmensfűrészlap, fafűrészlap, rögzített spakni, porelszívás, mélység ütköző, tartozékadapter, 2 akku, rendszer gyorsító, T STAK™-tároló II
- DCS355NT: Csiszolólemez, 25 csiszolólap (K60, K120 és a K 240), fűrészlap gyors vágásokhoz fában, fűrészlap fához szögekkel és tartozékadapter, T STAK™-tároló II



Akku Multi-Tool DCS355: A 0-22.000 percnkénti rezgéssel nagyobb a termelékenység igényes alkalmazásoknál.



Gázkapcsoló: A változtatható sebességszabályozás és a kettős fogóhelyzet lehetővé teszi az ellenőrzött indítást és az anyagnak megfelelő munkát.



A mélységi ütköző gyors szerelése a tökéletes alkalmazás- és a vágás ellenőrzésére.

18 V-OS AKKUMULÁTOROS KARTUSKINYOMÓ PISZTOLY

DCE581D1-QW

TECHNIKAI ADATOK

Akkumulátor	18 V / 2 Ah
Max. fóliatásak méret	600 ml
Patronméret	300 ill. 310 ml
Kisajtoló nyomás	454 kg
Súly (2 Ah akkumulátorral)	2,2 kg

KIBOCSÁTÁSI ÉRTÉKEK

$L_{PA} / L_{WA} = 66,0 / 77,0$ dB(A), $K = 5,0$ dB(A)
 Rezgés = $< 2,5$ m/s², $K = 1,5$ m/s²



DCE581D1-QW



DCE581NK-XJ

Szállítási csomag
 akkumulátor és töltőkész-
 lék nélkül

TELJESÍTMÉNY JELLEMZŐK

- Magas kisajtoló nyomás különösen viszkózus ragasztókhöz és tömítőanyagokhoz, alacsony hőmérsékleten
- Általánosan használható, 600 ml-es fóliatásakkal vagy 300 / 310 ml-es patronokkal
- A kisajtoló sebesség és -mennyiség pontos beállítása
- Biztonságos használat az azonnali, kézi nyomódugattyú kireteszeléssel
- Teljesen fémből gyártott hajtómű a hosszú élettartamért
- Az előtoló rúd automatikus visszavezetése következtében nincs utókifolyás

ALAP FELSZERELTSÉG

Akkumulátor, rendszer gyorstöltő, alumínium kisajtoló cső 600 ml-es fóliatásakhoz és hosszú előtoló rúdhoz, 300, ill. 310 ml-es patronokhoz és rövid előtoló rúdhoz, szállítótáska



TARTOZÉKOK AKKUMULÁTOROS KARTUSKINYOMÓ PISZTOLYOKHOZ

Cikkszám	Leírás
DC5404-XJ	Kisajtoló fúvókák, 25 darab
DCE5801-XJ	Kisajtoló csőátalakító készlet tömítőpisztolyokhoz (akril kisajtoló cső 600 ml-es fóliatásakhoz, előtoló rúd, szerelőkészlet)

18 V-OS AKKUMULÁTOROS SZEGEZŐ



Cikkszám	DCN692P2-QW	DCN692P2K-QW	DCN695P2-QW	DCN660NT-XJ
Specifikáció	90 mm-es akkumulátoros szegező	90 mm-es akkumulátoros szegező	90 mm-es akkumulátoros szegező	63 mm-es akkumulátoros szegező
Akkumulátor	18 V / 5 Ah	18 V / 5 Ah	18 V / 5 Ah	18 V XR ill. XR FLEXVOLT
Szegtípus	D-fej és külső központos körfej	D-fej és külső központos körfej	D-fej és külső központos körfej	Stift-, ill. fej nélküli szegek
Szeghossz	50 – 90 mm (puhafa), 50 – 63 mm (keményfa)	50 – 90 mm (puhafa), 50 – 63 mm (keményfa)	50 – 90 mm (puhafa), 50 – 63 mm (keményfa)	32 – 63 mm
Szegátmérő	2,8 – 3,3 mm*	2,8 – 3,3 mm*	2,8 – 3,3 mm*	1,6 mm
Tárhelyszög	30 – 34°	30 – 34°	30 – 34°	20°
Tárhelykapacitás	55 db szeg	55 db szeg	55 db szeg	110 db szeg
Teljesítmény akkutöltésenként	kb. 750 ill. 1.250 szeg (90 mm, ill. 50 - 70 mm hosszánál / egyszerre egy 5 Ah akku használatkor)	kb. 750 ill. 1.250 szeg (90 mm, ill. 50 - 70 mm hosszánál / egyszerre egy 5 Ah akku használatkor)	kb. 750 ill. 1.250 szeg (90 mm, ill. 50 - 70 mm hosszánál / egyszerre egy 5 Ah akku használatkor)	kb. 5.000 szeg (5 Ah akkumulátorral használatkor)
Beütőenergia	105 J	105 J	105 J	48 J
Súly (akkumulátorral)	4,2 kg	4,2 kg	4,2 kg	2,7 ill. 2,9 kg (2 Ah, ill. 5 Ah akku)
Teljesítmény jellemzők	<ul style="list-style-type: none"> Egyetlen akkumulátor töltésre eső hosszabb menetidő és hosszabb élettartam a kefe nélküli motortechnológiával 105 J beütőenergia anyagnak megfelelő munkához és energiatakarékos használat 2 erősséggben beállítható Profizott kontaktcsúcsok a biztonságos felhelyezésre Problémamentes használat -15°C-ig az innovatív hajtásrendszerrel A kioldóbiztosíték fajtája: Kontaktkioldás 		<ul style="list-style-type: none"> DCN 692P2-vel azonos gyártású (lásd balra), azonban a kioldóbiztosíték fajtája: Egyes kioldás biztosítéksorozattal 	<ul style="list-style-type: none"> Egy akkumulátor töltésre eső hosszabb menetidő és hosszabb élettartam a kefe nélküli motortechnológiával Problémamentes használat -15°C-ig az innovatív hajtásrendszerrel A kioldóbiztosíték fajtája: Egyes kioldás biztosítéksorozattal vagy kontaktkioldással
Alap felszereltség	2 akkumulátor, rendszer gyorstöltő, koffer	2 akku, rendszer gyorstöltő, Tough-Box DS400	2 akkumulátor, rendszer gyorstöltő, koffer	

Cikkszám	DCN692N-XJ		
Alap felszereltség	Szállítás akkumulátor, töltőkészülék és táska nélkül		Optimális Alap felszereltség T STAK™ dobozzal VI, azonban akkumulátorok és töltő nélkül

Kibocsátási értékek	$L_{PA} / L_{WA} = 84,0 / 95,0$ dB(A) $K = 3,0$ dB(A) Rezgés = 3,8 m/s ² $K = 1,5$ m/s ²	$L_{PA} / L_{WA} = 84,0 / 95,0$ dB(A) $K = 3,0$ dB(A) Rezgés = 3,8 m/s ² $K = 1,5$ m/s ²	$L_{PA} / L_{WA} = 81,0 / 92,0$ dB(A) $K = 3,0$ dB(A) Rezgés = ≤2,5 m/s ² $K = 1,5$ m/s ²
---------------------	---	---	--

*90 mm-es szegek 3,3 mm átmérővel, puhafába csak sima szegekkel lehet. Hornyolt szegeknél a max. szegátmérő ne legyen 2,8 mm-nél nagyobb. Tartozékok a 238. oldalon

TARTOZÉKOK 18V-OS AKKUMULÁTOROS SZEGEZŐKHOZ DCN690 / DCN691 / DCN692 / DCN695

Cikkszám	Leírás
DCN6901-XJ	Cserekeszlet visszahúzó rugóhoz (2 távtartóhüvellyel, 2 alátéttel és 2 zárógombbal)

18 V-OS AKKUMULÁTOROS ZSÍRZÓPISZTOLY

DCGG571M1-QW



TECHNIKAI ADATOK

Akkumulátor	18 V / 4 Ah
Kisajtoló nyomás	690 bar
Kisajtoló sebesség	147 g/min.
Kapacitás patronokkal / göngyölegből töltéskor	400 g / 473 g
Patronok száma akkutöltésenként	10
Súly (akkumulátorral)	3,6 kg

DCGG571M1-QW

KIBOCSÁTÁSI ÉRTÉKEK

$L_{PA} / L_{WA} = 76,0 / 87,0$ dB(A) • $K = 3,0$ dB(A)
 Rezgés $= < 2,5$ m/s²
 $K = 1,5$ m/s²



TELJESÍTMÉNY JELLEMZŐK

- Rendkívül nagy teljesítményű zsírzópisztoly járművek és gépek egyszerű, egyenletes kenésére
- A nagyon magas üzemi nyomástól problémamentesen használható eltömődött zsírzógombokkal is
- A könnyen kezelhető légtelenítő szelep biztosítja az állandó munkanyomást és a munka haladását
- Az innovatív szűrő megakadályozza, hogy szennyeződés kerüljön a szivattyúszervezetbe
- A patronok egyszerű használata, ill. könnyű feltöltés göngyölegből

ALAP FELSZERELTSÉG

Vállpánt, akkumulátor, gyorsító, koffer

18 V-OS AKKUMULÁTOROS NEDVES/SZÁRAZ PORSZÍVÓ

DCV517N-XJ



TECHNIKAI ADATOK

Akkumulátortechnológia	18 V XR ill. XR FLEXVOLT
Max. vákuum	50 mbar
Szívóteljesítmény	15,9 l/sec
Tartálytérfogat	1,9 l
Szívótömlő hossz	1 m
Szívótömlő-Ø:	32 mm
Menetidő akkumulátor-töltésenként	12 min (2 Ah-nál) / 30 min (5 Ah-nál)
Súly (2 Ah, ill. 5 Ah akkumulátorral használatkor)	2,2 ill. 2,4 kg

DCV517N-XJ

Szállítás
akkumulátorok és töltő-
szülék nélkül

KIBOCSÁTÁSI ÉRTÉKEK

$L_{PA} / L_{WA} = 76,0 / 87,0$ dB(A) • $K = 1,5$ dB(A)
 Rezgés $= < 2,5$ m/s²
 $K = 1,5$ m/s²

TELJESÍTMÉNY JELLEMZŐK

- Masszív és nagy teljesítményű, akkumulátoros kézi porszívó munkahelyek, szerszámok és szerelőjárművek stb. tisztításához
- Tökéletes kezelhetőség a kompakt és könnyű kialakításnak és az ergonomikus, gumis fogantyúnak köszönhetően
- Rugalmas, kényelmes használat a tartós, lépés- és törésálló, 1 méterre kihúzható szívócsővel
- A nagyméretű, 1,9 literes, gyorsan és könnyen üríthető portartály lehetővé teszi nagyobb mennyiségű anyag felszívását
- A mosható, nagy teljesítményű Hepa szűrő 0,3 mikron felett a porrészecskék 99,7%-át összegyűjti (pótalkatrész sz.: 100 2089-00)

ALAP FELSZERELTSÉG

Szívótömlő (1 méter, lépés- és törésálló), szűrő

18 V-OS AKKUMULÁTOROS ÉS HÁLÓZATI NEDVES ÉS SZÁRAZ PORSZÍVÓK

DCV584L-QW



TECHNIKAI ADATOK	
Áramellátás	230 V hálózati csatlakozó vagy 14,4 és 18 V XR akkumulátor, valamint XR Flexvolt akkumulátor
Felvett teljesítmény	300 Watt (230 Voltnál)
Szívóteljesítmény	954 l/min
Védelmi osztály	IPX4
Tartálytérfogat	7,5 liter
Súly (18 V / 2 Ah ill. 5 Ah akku)	5,2 ill. 5,4 kg

KIBOCSÁTÁSI ÉRTÉKEK
$L_{PA} / L_{WA} = 76,0 / 87,0 \text{ dB(A)} \bullet K = 3,0 \text{ dB(A)}$ Rezgés = $0,6 \text{ m/s}^2 \bullet K = 1,5 \text{ m/s}^2$

DCV584L-QW
 Szállítás
 akkumulátorok és töltőkészülék nélkül



TELJESÍTMÉNY JELLEMZŐK

- Áramellátás 230 V-os hálózati csatlakozóval vagy bármely 14,4-54 V-os DEWALT XR akkumulátorral
- Nedves- és szárazporszívóként egyaránt használható
- Tanúsított L-osztályú porszívó puha fapor összegyűjtésére
- Szívó- és fújszerkezettel
- Mosható, nagy teljesítményű szűrő 0,3 mikron felett a porrészecskék 99,7%-át összegyűjti
- Integrált tartó kábelnek, tömlőnek, fuga- és padlófűvókának
- Hosszú élettartamú, lépés- és törésálló, 32 mm átmérőjű, 2 m hosszúságú szívócső

ALAP FELSZERELTSÉG

Szívótömlő, fugafűvóka, padlófűvóka nagy teljesítményű Hepa szűrő (DCV 5801 H) Airlock-adapter (DWW 9000)

TARTOZÉKOK AKKUMULÁTOROS ÉS HÁLÓZATI PORELSZÍVÓHOZ

Cikkszám	Leírás
DCV5801H-XJ	HEPA csereszűrő DCV582-höz
DC5001-XJ	HEPA csereszűrő DCV500-hoz
DWW9350-XJ	7 részes tisztítókészlet, részei: 3 db fémcső (2 db egyenes, 1 db íves), fugafűvóka, padlófűvóka, kárpitkefe, Airlock adapter, DCV584L-hez illeszthető

18 V-os háromlábú állványos ledvilágítás DCL079-XJ
 Meghosszabbítható lábakkal (lásd 39. oldal)



18 V-OS AKKUMULÁTOROS LÁMPÁK



Cikkszám	DCL040-XJ	DCL044-XJ	DCL043-XJ	DCL050-XJ	DCL060-XJ
Specifikáció	Akkumulátoros LED-lámpa	Akkumulátoros LED-lámpa	Akkumulátoros LED-fényszóró	Akkumulátoros LED-lámpa	Akkumulátoros munkalámpa
Akkumulátortechnológia	18 V XR ill. XR FLEXVOLT	18 V XR ill. XR FLEXVOLT	18 V XR ill. XR FLEXVOLT	18 V XR ill. XR FLEXVOLT	18 V XR ill. XR FLEXVOLT
Világítótetek	LED	LED	LED	LED	LED
Fényerő	110 Lumen	130 Lumen	1. / 2. Fokozat: 120 / 1.000 Lumen	1. / 2. fokozatban: 250 / 500 Lumen	1.500 Lumen
Világítási idő	kb. 26 óra (5 Ah akkumulátorral)	1. / 2. fokozatban: 11 óra / 27 óra (5 Ah akkumulátorral)	1. / 2. fokozatban: 40 / 10 óra (5 Ah akkumulátorral)	1. / 2. fokozatban: 12 óra / 6 óra (5 Ah akkumulátorral)	kb. 3 óra (5 Ah akkumulátorral)
Súly (2 Ah, ill. 5 Ah akkumulátorral)	0,7 ill. 0,9 kg	0,6 ill. 0,8 kg	1,0 ill. 1,2 kg	1,0 ill. 1,2 kg	1,9 ill. 2,1 kg
Teljesítmény jellemzők	<ul style="list-style-type: none"> Kompakt akkumulátoros lámpa 90°-nál nagyobb szögben fordítható lámpafejjel Hatékony világítási kapacitás a különlegesen nagy teljesítményű lámpától Kompakt, ütésálló, ennek ellenére könnyű burkolat 	<ul style="list-style-type: none"> 180°-kal függőleges és vízszintesen forgatható lámpafej Különlegesen nagy teljesítményű, 130 lumenes LED 2 zónás fényerővel Kihúzható sín stabil pozícionáláshoz Kompakt, ütésálló, ennek ellenére könnyű burkolat 	<ul style="list-style-type: none"> Nagy teljesítményű akkumulátoros munkalámpa, nagy, 1000 lumen fényerejű, 400 méteres világítótávú 3 világos, fehér LED és 1 világított piros LED (= vakításmentes) Kétfokozatú fényerő beállítás 9 állású lámpafej, forgatható és zárható Nagy stabilitás az alacsony súlypont miatt 	<ul style="list-style-type: none"> LED-es lámpa 2 állítható fényerő fokozattal és rendkívül nagy, akár 500 lumen fényerő Nedvességálló (IP 54) és ütésálló ház praktikus függesztőkarral A fényugár optimális irányítása 9x, ill. 144°-ban állítható lámpafejjel Az alacsony súlypont miatt stabil és biztonságos pozicionálás 	<ul style="list-style-type: none"> Rendkívül nagy teljesítményű, akkumulátoros spotlámpa 10 LED-dal és nagyon nagy, 1500 lumen fényerejű Hatékony hőelvezetés „ki-helyzetben” Forgatható lámpafej védő funkcióként „ki-helyzetben” Gumis lábak a biztonságos állásért Masszív tartófogantyú, ill. praktikus függesztőszerszereg
Alap felszereltség	Szállítás akkumulátorok és töltő nélkül	Övcspítő, akkumulátorok és töltő nélkül	Szállítás akkumulátorok és töltő nélkül	Szállítás akkumulátorok és töltő nélkül	Szállítás akkumulátorok és töltő nélkül
		IP 55	IP 54	IP 54	IP 54

18 V-OS LED-ES AKKUMULÁTOROS MUNKALÁMPA

DCL079-XJ

ÚJ



TECHNIKAI ADATOK	
Akkumulátortechnológia	18 V XR ill. XR FLEXVOLT
Világítótetek	LED
Világítási erősség	1.000 / 1.800 / 3.000 Lumen
Színhőmérséklet	4.000 K
Fényerősség (magas / közepes / alacsony fényerőbeállításnál)	
- 18 V / 5 Ah akkumulátorral	
- 108 Wh Flexvolt-akkumulátorral (6 Ah-nál)	2,8 / 5,6 / 8,7 óra
- 162 Wh Flexvolt-akkumulátorral (9 Ah-nál)	3,4 / 6,7 / 5,6 óra
	5,1 / 10,1 / 15,6 óra
Max. kihúzómagasság / szállítási hossz	2,20 / 1,00 méter
Védelmi osztály	IP 55
Súly (2 Ah, ill. 5 Ah akkumulátorral)	1,9 ill. 2,1 kg

DCL079-XJ
Alap felszereltség akkumulátorok és töltőkészülék nélkül

IP 55

TELJESÍTMÉNY JELLEMZŐK

- Rendkívül nagy teljesítményű, nagy fényerejű, akkumulátoros fényszóró, kb. 30%-kal fényesebb, mint a hasonló 500 W-os halogénlámpa
- Háromfokozatú fényerő beállítás; a meleg fény csökkenti az elvakítás veszélyét
- Hosszú, több mint 15 óra üzemidő az 54 V-os XR FLEXVOLT 162 Wh akkumulátorral
- 240°-kal elforgatható és 200°-kal billenthető LED-es reflektor
- Masszív állványszerkezet alacsony súlyponttal és beépített akkumulátor-töltővel, amely 2,20 méterre kihúzható
- Kis szállítási méret (1 m) és integrált fogantyú
- A LED-reflektort szállítás közben az állványház védi
- Por- és nedvességálló kivétel, ideális kültéri használatra

DEWALT AKKUS KOMBO PACK-OK – OKOS MEGOLDÁSOK

18 V-OS AKKUMULÁTOROS KOMBO PACK-OK

18V-OS 2 DB-OS KOMBO PACK

DCK266P2-QW



ALAP FELSZERELTSÉG

- Akkumulátoros ütvefúró csavarozó DCD796 (lásd 20. o.)
- ¼" akkumulátoros ütvefúró csavarozó DCF887 (lásd 22. o.)
- 2 x 5 Ah akku LED-es kapacitáskijelzővel (lásd 54. o.)
- Gyorstöltő (minden, 10,8-18 V-os XR akkumulátorhoz) (lásd 54. o.)
- DS150-es tároló doboz DS150 (lásd 146. o.)

DCK266P2-QW



5
AH



DCK207P2-QW



ALAP FELSZERELTSÉG

- Akkumulátoros ütvefúró csavarozó DCD796 (lásd 20. o.)
- Akkumulátoros fúró-véső kalapács DCH274 (lásd 25. o.)
- 2 x 5 Ah akku LED-es Töltöttség kijelzővel (lásd 54. o.)
- Gyorstöltő (minden, 10,8-18 V-os XR akkumulátorhoz) (lásd 54. o.)
- DS300-as tárolódoboz (lásd 146. o.)

DCK207P2-QW



5
AH



18 V-OS AKKUMULÁTOROS KOMBO PACK-OK

18 V-OS 4 DB-OS KOMBO PACK-OK

DCK422P3-QW

ÚJ



ALAP FELSZERELTSÉG

- Akkumulátoros ütférfó csavarozó DCD796 (lásd 20. o.)
- SDS-plusz akkumulátoros fúró-véső kalapács DCH273 (lásd 25. o.)
- ¼" akkumulátoros ütférfó csavarozó DCF887 (lásd 22. o.)
- 125 mm-es akkumulátoros sarokcsiszoló DCG405 (lásd 29. o.)
- 3 x 5 Ah akkumulátor LED-es töltöttség kijelzővel (lásd 54. o.)
- Gyorstöltő (minden, 10,8-18 V-os XR akkumulátorhoz) (lásd 54. o.)
- DS150 és DS300 tárolódoboz (lásd 146. o.)

DCK422P3-QW



5
AH



18 V-OS 8 DB-OS KOMBO PACK

DCK853P4-QW

ÚJ



ALAP FELSZERELTSÉG

- Akkumulátoros hárommenetű ütférfó csavarozó DCD996 (lásd 20. o.)
- ¼" akkumulátoros ütférfó csavarozó DCF887 (lásd 22. o.)
- SDS-plusz akkumulátoros kombinált kalapács DCH273 (lásd 25. o.)
- 125 mm-es akkumulátoros sarokcsiszoló DCG405 (lásd 29. o.)
- Akkumulátoros kardfűrész DCS367 (lásd 30. o.)
- Akkumulátoros multi-tool DCS355 (lásd 34. o.)
- Akkumulátoros kézi körfűrész DCS570 (lásd 31. o.)
- Akkumulátoros LED-lámpa DCL050 (lásd 39. o.)
- 4 x 5 Ah akku LED-es töltöttség kijelzővel (lásd 54. o.)
- Dupla gyorstöltő (minden, 10,8-18 V-os XR akkumulátorhoz) (lásd 54. o.)
- Tárolódobozzal DS150, DS300, DS400 (lásd 146. o.)
- Szállítókoszi (lásd 147. o.)



DCK853P4-QW



5
AH



18 V-OS AKKUMULÁTOROS KOMBO PACK-OK

18 V-OS 8 DB-OS KOMBO PACK-OK

DCK854P4-QW

ÚJ

ALAP FELSZERELTSÉG

- Akkumulátoros hárommenetű ütvefúró csavarozó DCD996 (lásd 20. o.)
- ¼" akkus ütvefúró csavarozó DCF880
- SDS-plusz akkumulátoros fúró-véső kalapács DCH273 (lásd 25. o.)
- 125 mm-es akkumulátoros sarokcsiszoló DCG405 (lásd 29. o.)
- Akkumulátoros kardfűrész DCS367 (lásd 30. o.)
- Akkumulátoros dekopírfűrész DCS331 (lásd 31. o.)
- Akkumulátoros kézi körfűrész DCS570 (lásd 31. o.)
- Akkumulátoros LED-lámpa DCL050 (lásd 39. o.)
- 4 x 5 Ah akku LED-es töltöttség kijelzővel (lásd 54. o.)
- Dupla gyorsító (minden, 10,8-18 V-os XR akkumulátorhoz) (lásd 54. o.)
- Tároló dobozok DS150, DS300, DS400 (lásd 146. o.)
- Szállítókocsi (lásd 147. o.)



DCK854P4-QW



5
AH



18 V-OS AKKUMULÁTOROS FÜNYÍRÓ

A kert- és tájépítők régóta becsülik a DEWALT nagy teljesítményű gépeit és szívesen használják az erős és tartós, akkumulátoros fűrócsavarozókat terasz- és kerítésépítéshez. Klasszikus kerti szerszámok, például fűnyírók, fűkaszák, sövényvágók és lombfújók tökéletesen kiegészítik a 18 V-os XR választékot.



Szerszám nélküli, összehajtható fogantyú és zárható kerekek a könnyű szállításhoz és a helytakarékos tároláshoz

2 x 18 V-os, nagy teljesítményű motor, egy akkumulátor töltésre eső hosszú menetidő

Masszív, acéllemez keretszerkezet

Egyszerű, 5 fokozatú vágómagasság állítás

Könnyű forgású, gumiprofilú kerekek

Masszív házvédelem beépített hordozó fogantyúval



ÚJ

TECHNIKAI ADATOK

Akkumulátortechnológia	2-2 x 18 V XR, ill. XR FLEXVOLT
Vágószelesség	48 cm
Vágómagasság beállítások	5 fokozat
Vágómagasság	25 / 38 / 57 / 74 / 86 mm
Fűgyűjtő kosár	55 liter
Súly (2 x 18 V / 5 Ah akku)	27 kg

KIBOCSÁTÁSI ÉRTÉKEK

$L_{FA} / L_{WA} = 79,5 / 92,0 \text{ dB(A)} \bullet K = 2,0 \text{ dB(A)}$
 Rezgés = fűnyírás 2,5 m/s²
 K = 1,5 m/s²



DCMW564N-XJ

Szállítás
akkumulátorok és töltő-
szülék nélkül

TARTOZÉKOK AKKUMULÁTOROS FÜNYÍRÓKHOZ DCMW564N-XJ

Cikkszám	Leírás
DT20671-QZ	Cserekes 48 cm

TELJESÍTMÉNY JELLEMZŐK

- A benzines fűnyíró teljesítménye – kisebb zajjal és kipufogógáz nélkül
- 48 cm vágószelesség, max. 800 m² méretű területre alkalmas
- 2 az 1-ben készülék – fűnyíráshoz vagy mulcsoláshoz
- Egyszerű, 5 fokozatú vágómagasság állítás
- 2 fokozatú biztonsági kapcsoló – megakadályozza a fűnyíró véletlen elindítását
- Folyamatosan kijelzi az akkumulátor töltöttségét

ALAP FELSZERELTSÉG

55 literes fűgyűjtő kosár, mulcsékelő

18 V-OS AKKUMULÁTOROS FŰKASZA

DCM561P1-QW



TECHNIKAI ADATOK	
Akkumulátor	18 V / 5 Ah
Üresjárat fordulatszám	0 – 4.600 / 6.000 fordulat/perc
Szálátmérő	2,0 mm
Vágáskör	33,0 cm
Hossz	1,73 m
Súly (akkumulátorral)	4,2 kg

KIBOCSÁTÁSI ÉRTÉKEK
$L_{PA} / L_{WA} = 76,0 / 90,0 \text{ dB(A)} \bullet K = 1,7 \text{ dB(A)}$
Rezgés $\leq 2,5 \text{ m/s}^2$
$K = 1,5 \text{ m/s}^2$

DCM561P1-QW

DCM561PB-QW Szállítási csomag azonos a P1 változattal, akkumulátor és töltőkészülék nélkül
--

BL

TELJESÍTMÉNY JELLEMZŐK

- Szabadalmaztatott hajtómű a hatékony erőátvitelhez és a hosszú élettartamhoz
- Kétfokozatú elektronika és gázadó kapcsoló a teljes sebesség- és az alkalmazás-ellenőrzéshez
- Különlegesen könnyű és ergonomikus kialakítás a fáradásmentes munkavégzéshez
- Felhasználóbarát szálhossz a Bumb-Feed szálfejnek köszönhetően
- Keskeny védőtető sokoldalú használatra

ALAP FELSZERELTSÉG

Akkumulátor, gyorstöltő, 7,5 m-es vágóorsó, 2,0 mm \emptyset szál

TARTOZÉKOK DCM561P1 AKKUMULÁTOROS FŰKASZÁ-HOZ

Cikkszám	Leírás
DT20650-QZ	Vágószál 2 komponensű műanyagból (2,0 mm / 15,2 m)
DT20651-QZ	Vágószál 2 komponensű műanyagból (2,0 mm / 68,6 m)
DT20652-QZ	Vágószál 2 komponensű műanyagból (2,5 mm / 68,6 m)

18 V-OS AKKUMULÁTOROS SÖVÉNYVÁGÓ

DCM563P1-QW



TECHNIKAI ADATOK	
Akkumulátor	18 V / 5 Ah
Üresmeneti löketség	2.800 fordulat/perc
Láncvezető hossza	55 cm
Vágórész hossza	19 mm
Súly (akkumulátorral)	3,4 kg

KIBOCSÁTÁSI ÉRTÉKEK
$L_{PA} / L_{WA} = 80,5 / 98,0 \text{ dB(A)} \bullet K = 6,5 \text{ dB(A)}$
Rezgés = $2,0 \text{ m/s}^2$
$K = 1,5 \text{ m/s}^2$

DCM563P1-QW

DCM563PB-XJ Szállítási csomag azonos a P1 változattal, azonban akkumulátor és töltőkészülék nélkül
--

TELJESÍTMÉNY JELLEMZŐK

- Nagy teljesítményű motor, hosszú akkumulátor-üzemidő és hosszú élettartam
- Lézerrel csiszolt kés, 19 mm pengevastagságú
- Rendkívül masszív ház Xenoy® műanyagból
- Ergonomikus és könnyű szerkezeti kivétel a kényelmes munkavégzéshez
- Nagy felületű gumiborítás a biztonságos fogáshoz

ALAP FELSZERELTSÉG

Akkumulátor, gyorstöltő, 55 cm-es kardlap

18 V-OS AKKUMULÁTOROS LOMBFÚJÓ

DCM562P1-QW



TECHNIKAI ADATOK	
Akkumulátor	18 V / 5 Ah
Légfújó fordulatszám	18.000 ford./perc
Légsebesség	145 km/h
Légáteresztés	680 m ³ /h
Súly (akkumulátorral)	3,8 kg

KIBOCSÁTÁSI ÉRTÉKEK	
$L_{PA} / L_{WA} = 80,0 / 94,0$ dB(A) • K = 1,17 dB(A)	
Rezgés = 1,5 m/s ² • K = 3,0 m/s ²	

BL

TELJESÍTMÉNY JELLEMZŐK

- Nagy teljesítményű, kefe nélküli motor a hosszú üzemidő érdekében és a hosszú élettartamért
- Erős légáramlás 145 km/h sebességgel
- Zárható gázadó kapcsoló a pontos munkavégzéshez és az egyszerű folyamatos működéshez
- Különlegesen könnyű és ergonomikus kialakítás a fáradtságmentes munkavégzéshez

ALAP FELSZERELTSÉG

Akkumulátor, rendszer gyorstöltő

Akkumulátoros lombfújó
DCM562P1-QW: Nagy teljesítményű motor és erős légáram a fáradtságmentes munkához.

DCM562P1-QW	DCM562PB-QW Szállítási csomag akkumulátor és töltőkészülék nélkül
--------------------	---



18 V-OS AKKUMULÁTOROS AVARTAKARÍTÓ

DCV100-XJ



TECHNIKAI ADATOK	
Akkumulátor	18 V XR ill. XR FLEXVOLT
Légfújó fordulatszám	0 - 18.000 fordulat/perc
Max. légsebesség	290 km/h
Max. légátengedés / áramlási hányad	168 m ³ /h
Menetidő akkumulátor-töltésenként (18 V / 5 Ah akkumulátorral)	18 perc maximális, ill. 60 perc minimális sebességnél
Súly (5 Ah akkumulátorral)	1,9 kg

KIBOCSÁTÁSI ÉRTÉKEK	
$L_{PA} / L_{WA} = 85,0 / 96,0$ dB(A) • K = 3,0 dB(A)	
Rezgés ≤ 2,5 m/s ²	
K = 1,5 m/s ²	

DCV100-XJ Szállítási csomag akkumulátor és töltő nélkül

TELJESÍTMÉNY JELLEMZŐK

- Munkahelyek, szerszámok és szerelőjarművek tisztítására, de a fali fugák, furatok stb. kifújására is
- Magas hatások a nagy légsebességtől és a hatékony légáramlástól
- 3 fokozatú kapcsoló elektronikus légsebesség szabályozással
- Kompakt, könnyű kialakítás és ergonomikus, gumirozott fogantyú
- Zárás biztonsági kapcsoló a problémamentes folyamatos használathoz
- Standard tartozékokkal bővíthető

ALAP FELSZERELTSÉG

Fújósó (hossz: 220 mm), fújósó hosszabbító (hossz: 214 mm), adapter levegővel való felfújáshoz, ill. léglészíváshoz

10,8V XR AKKUMULÁTOR RENDSZER

Könnyebb csavarozó- és fűrészelő munkákhoz, főként szűkös helyviszonyok mellett vagy fejmagasság felett végzett munkákhoz optimálisak a 10,8 V-os készülékek. Akár fúró-, akár ütvecsavarozó, csak csavarozó vagy kardfűrész: Használható fúró, csavarozó, ütvecsavarozó vagy kardfűrészekhez. A 2 Ah akkumulátorok biztosítják a megfelelő töltöttséget.

10,8 V AKKUS FÚRÓ-CSAVAROZÓK

DCD710D2-QW



TECHNIKAI ADATOK	
Akkumulátor	10,8 V / 2 Ah
Üresjárat fordulatszám	0–400/1.500 fordulat/perc
Max. forgatónyomaték (h / w)	24 / 15 Nm
Max. fúró-Ø fában / fémben	20 / 10 mm
Fúrótkmány befogótávolság	1,0 – 10 mm
Súly (akkumulátorral)	1,1 kg

KIBOCSÁTÁSI ÉRTÉKEK	
$L_{PA} / L_{WA} = 65,0 / 76,0$ dB(A) • K < 2,5 dB(A)	
Rezgés = fúrás fémben $\leq 2,5$ m/s ²	
K = 1,5 m/s ²	

TELJESÍTMÉNY JELLEMZŐK

- Optimálisan beállított, kétszempes hajtómű a tökéletes erőátvitelhez bármilyen fúró- és csavarozó munkánál
- 15 fokozatú forgatónyomaték-modul biztonságos kikapcsoló nyomatékkal
- Gyorsbefogó fúrótkmány és automatikus orsórögzítő
- Különleges elektronika védi az akkumulátorokat a túlterheléstől, a túlmelegedéstől és a mélykiszüléstől

ALAP FELSZERELTSÉG

2 akkumulátor, gyorsöltő készülék, koffer

DCD710D2-QW	DCD710N-XJ
	Szállítás akkumulátorok, töltőkészülék és táskával



10,8 V AKKUS CSAVAROZÓ (1/4")

DCF610D2-QW



TECHNIKAI ADATOK	
Akkumulátor	10,8 V / 2 Ah
Üresjárat fordulatszám	0 – 1.050 fordulat/perc
Konst. forgatónyomaték szerszámtartó	8 Nm
Súly (akkumulátorral)	1,0 kg

KIBOCSÁTÁSI ÉRTÉKEK	
$L_{PA} / L_{WA} = 61,0 / 72,0$ dB(A) • K = 3,0 dB(A)	
Rezgés = 2,5 m/s ²	
K = 1,5 m/s ²	

TELJESÍTMÉNY JELLEMZŐK

- 15 fokozatú forgatónyomaték modul biztonságos lekapcsoló nyomatékkal
- Erős, 1/4"-os befogással és drop-out mechanikával a bit gyors cseréjéhez és biztonságos tartásához
- Lámpa 3 nagy teljesítményű LED-del az optimális látási viszonyokhoz a munkahelyen
- Különleges elektronika védi az akkumulátorokat a túlterheléstől, a túlmelegedéstől és a mélykiszüléstől

ALAP FELSZERELTSÉG

2 akkumulátor, gyorsöltő készülék, koffer

DCF610D2-QW

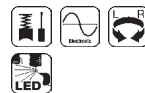

10,8 V AKKUS ÜTVECSAVARÓZÓK

10,8 V AKKUS ÜTVECSAVARÓZÓK (1/4")

DCF815D2-QW



TECHNIKAI ADATOK

Akkumulátor	10,8 V / 2 Ah
Üresjárat fordulatszám	0 – 2.450 fordulat/perc
Üresjárat ütésszám	0 – 3.400 fordulat/perc
Max. forgatónyomaték	107 Nm
Szerszámtartó	1/4" belső hatlapú bit
Súly (akkumulátorral)	1,0 kg

DCF815D2-QW

KIBOCSÁTÁSI ÉRTÉKEK

$L_{PA} / L_{WA} = 88,0 / 91,0$ dB(A) • K = 3,0 dB(A)
Rezgés = 7,5 m/s ²
K = 1,7 m/s ²



TELJESÍTMÉNY JELLEMZŐK

- A nagyon magas, 107 Nm forgatónyomaték nehéz csavarozó munkákat is lehetővé tesz
- Erős, 1/4"-os tartó reteszleővel és „drop-out” mechanikával a bit gyors cseréjéhez és biztonságos tartásához
- Lámpa 3 nagy teljesítményű LED-del
- Különleges elektronika védi az akkumulátorokat a túlterheléstől, a túlmelegedéstől és a mélykisüléstől

ALAP FELSZERELTSÉG

2 akkumulátor, gyorsító készülék, koffer

10,8 V AKKUS ÜTVECSAVARÓZÓ (3/8")

DCF813D2-QW



TECHNIKAI ADATOK

Akkumulátor	10,8 V / 2 Ah
Üresjárat fordulatszám	0 – 2.450 fordulat/perc
Üresjárat ütésszám	0 – 3.400 fordulat/perc
Max. forgatónyomaték	130 Nm
Szerszámtartó	3/8" külső négyélű
Súly (akkumulátorral)	1,0 kg

DCF813D2-QW

KIBOCSÁTÁSI ÉRTÉKEK

$L_{PA} / L_{WA} = 88,0 / 91,0$ dB(A) • K = 3,0 dB(A)
Rezgés = 7,5 m/s ²
K = 1,7 m/s ²



TELJESÍTMÉNY JELLEMZŐK

- A nagyon magas, 130 Nm forgatónyomaték nehéz csavarozó munkákat is lehetővé tesz
- Erős, 3/8"-os tartó, garantálja a berakott szerszámok biztonságos megtartását
- Lámpa 3 db nagy teljesítményű LED-del
- Különleges elektronika védi az akkumulátorokat a túlterheléstől, a túlmelegedéstől és a mélykisüléstől

ALAP FELSZERELTSÉG

2 akkumulátor, gyorsító készülék, koffer



Akkus ütvecsavarozó DCF815D2-QW:
Különlegesen kompakt és könnyű, ennek ellenére is alkalmas nehéz csavarozó munkákhoz.



Gumibevonatú kézi fogantyú, amely alacsony rezgésszintű használatot tesz lehetővé.

10,8 V AKKUS KOMBO PACK-OK

2 DB-OS KOMBO PACK-OK

DCK211G2T-QW



ALAP FELSZERELTSÉG

- Akkus fúró-csavarozó DCD710 kételességes hajtóművel és 10 mm-es gyorszorító fúrótokmánnal (lásd 46. o.)
- Akkus ütvecsavarozó DCF815 ¼" belső hatlapú bittartóval (lásd 47. o.)
- 2 x 1,3 Ah akku (lásd 54. o.)
- 30 min. gyorstöltő készülék (lásd 54. o.)
- T STAK™ tároló V (lásd 148. o.)

DCK211G2T-QW

DCK215D2T-QW



ALAP FELSZERELTSÉG

- Akkus fúró-csavarozó DCD710 kételességes hajtóművel és 10 mm-es gyorszorító fúrótokmánnal (lásd 46. o.)
- Keresztzsalas vonallézer DCE088 (lásd 61. o.)
- 2 x 2 Ah akku (lásd 54. o.)
- Gyorstöltő készülék (lásd 54. o.)
- T STAK™ tároló II (lásd 148. o.)

DCK215D2T-QW

10,8 V AKKUS KARDFŰRÉSZ

DCS310D2-QW



Akkus kardfűrész DCS310D2:

Szűk helyeken is kiválóan használható a 10,8 V-os kardfűrész, valamint fejmagasság feletti munkálatoknál.

TECHNIKAI ADATOK

Akkumulátor	10,8 V / 2 Ah
Üresjárati löketség	0 – 2.700 fordulat/perc
Lökethossz	14 mm
Súly (akkival)	1,4 kg

KIBOCSÁTÁSI ÉRTÉKEK

$L_{PA} / L_{WA} = 74,0 / 85,0$ dB(A) • $K = 3,0$ dB(A)
 Rezgés = fafűrészelés 8,5 m/s²
 $K = 1,7$ m/s²



TELJESÍTMÉNY JELLEMZŐK

- Problémamentes hosszú idejű használat az akkumulátor-biztonsági elektronikának köszönhetően
- Szerszám nélküli, univerzális fűrészlap tartó
- 90 fokkal állítható kézi fogantyú az optimális kezeléshez bármilyen munkapozícióban

ALAP FELSZERELTSÉG

2 akkumulátor, gyorstöltő készülék, koffer

DCS310D2-QW



Akkus kardfűrész

DCS310D2:

3 pozíciós kézfogantyú a tökéletes kezeléshez

10,8 V AKKUS VIZSGÁLÓ KAMERA

DCT410D1-QW



TECHNIKAI ADATOK

Akkumulátor	10,8 V / 2 Ah
Kijelző mérete / felbontása	89 mm (3,5") / 320 x 480 dpi
Zoom	3-szoros
Ø Kamerafej	17 mm
Kábelhossz	90 cm
Menetidő kompl. készülék	4 h
Menetidő kijelző	2 h (kábel nélküli üzemben)
Súly (akkival)	1,0 kg

DCT410D1-QW

DCT410N-XJ

Szállítás akkumulátorok, töltőkészülék és táskával

TELJESÍTMÉNY JELLEMZŐK

- Az állapotellenőrzés dokumentálása videó- és képkalkító funkció segítségével MicroSD kártyára
- Háromszoros zoomolhatóság és fokozatmentesen beállítható LED-világítás
- Vízszigetelt kábel és kameraház
- Különleges elektronika védi az akkumulátort a mélykisüléstől
- Kamera kábellel, kamerafejjel, horog- és mágnesszerszámmal együtt

ALAP FELSZERELTSÉG

Akkumulátor, gyorstöltő készülék, koffer

10,8 V AKKUS INFRAHŐMÉRŐ

DCT414N-XJ



TECHNIKAI ADATOK

Akkumulátortechnológia	10,8 V XR
Objektumhőmérsékleti tartomány	- 30° C és 550° C között
Mérőpontosság	+ / - 1,5%
Beállítható kibocsátási fok	0,10 - 1,0
Üzemidő	4 h
Súly (2 Ah akkuval)	1,0 kg

DCT414N-XJ

Szállítvány akkumulátor és töltőkészülék nélkül

TELJESÍTMÉNY JELLEMZŐK

- Érintkezés nélküli hőmérsékletmérés (- 30°C–550°C) infravörös technológiával
- Kézzel szabályozható optikai (vörös és kék LED) és akkusztikus (sipoló hang) riasztás az egyszerű és pontos munkavégzéshez
- Különleges elektronika védi az akkumulátorokat a túlterheléstől, a túlmelegedéstől és a mélykisüléstől
- Kézzel beállítható kibocsátási fok a precíz mérésekhez

10,8 V AKKUS LED-LÁMPA

DCL510N-XJ



TECHNIKAI ADATOK

Akkumulátortechnológia	10,8 V XR
Világítótestek	LED
Világítási erősség	110 Lumen
Világítási idő	kb. 10 óra (2 Ah akkuval)
Súly (2 Ah akkuval)	1,0 kg

DCL510N-XJ

Szállítvány akkumulátorok és töltőkészülék nélkül

TELJESÍTMÉNY JELLEMZŐK

- Kompakt akkumulátoros lámpa, amely praktikus kiegészítő a meglévő 10,8 V-os akkus gépekhez
- A lámpafej függőlegesen és vízszintesen 180°-kal elfordítható
- Hatékony világítási kapacitás a különlegesen nagy teljesítményű lámpának köszönhetően
- Kinyitható kenyelek a stabil elhelyezéshez, valamint övcsipesz és mágnesszák az egyszerű rögzítéshez
- Kompakt, ütészálló, ennek ellenére is könnyű burkolat

7,2V AKKUS MOZGÁS AKTIVÁLT CSAVAROZÓ

DCF680G2-QW



TECHNIKAI ADATOK

Akkumulátor	7,2 V / 1 Ah
Üresjáratú fordulatszám	0 – 430 fordulat/perc
Max. forgatónyomaték	4 Nm
Befogás	¼" belső hatlapú bit
Súly (akkival)	0,5 kg

KIBOCSÁTÁSI ÉRTÉKEK

$L_{PA} / L_{WA} = 60,0 / 71,0 \text{ dB(A)} \bullet K = 3,7 \text{ dB(A)}$
 Rezgés = ütés nélküli csavarozás $\leq 2,5 \text{ m/s}^2$
 $K = 1,5 \text{ m/s}^2$



DCF680G2-QW

TELJESÍTMÉNY JELLEMZŐK

- Sokoldalúan használható, innovatív mozgásvezérlő csavarozó
- Gyorsan cserélhetők a keskeny rúdcsavarozók a praktikus, pisztolyfogantyús csavarozóhoz
- Lámpa 2 db erős LED-del

ALAP FELSZERELTSÉG

2 akkumulátor, gyorstöltő, táska

DCF680G2F-QW



TECHNIKAI ADATOK

Akkumulátor	7,2 V / 1 Ah
Üresjáratú fordulatszám	0 – 430 fordulat/perc
Max. forgatónyomaték	4 Nm
szerszámtartó	¼" belső hatlapú bit
Súly (akkival)	0,5 kg

KIBOCSÁTÁSI ÉRTÉKEK

$L_{PA} / L_{WA} = 60,0 / 71,0 \text{ dB(A)} \bullet K = 3,7 \text{ dB(A)}$
 Rezgés = ütés nélküli csavarozás $\leq 2,5 \text{ m/s}^2$
 $K = 1,5 \text{ m/s}^2$



DCF680G2F-QW

TELJESÍTMÉNY JELLEMZŐK

- Sokoldalúan használható, innovatív mozgásvezérlő csavarozó
- Gyorsan cserélhetők a keskeny rúdcsavarozók a praktikus, pisztolyfogantyús csavarozóhoz
- Lámpa 2 db erős LED-del

ALAP FELSZERELTSÉG

7,2V-os akkumulátoros LED-lámpa (DCL023N), 2 db akkumulátor, gyorstöltő, koffer

AKKUS MULTIVOLTOS ÉS HÁLÓZATI KÉSZÜLÉKEK

Optimális kombinációt jelentenek bármilyen áramforráshoz a sokoldalúan használható, akkumulátoros, MULTIVOLTOS és hálózati készülékek. Mivel mindegy, hogy melyik XR akkumulátor van éppen az Ön kezében: A készülék típusa szerint választható 10,8 V, 14,4 V vagy 54 V akkumulátor az üzemeltetéshez. Mindemellett, 230 V feletti hálózati csatlakozáshoz, amely szintén a sokoldalú használhatóság egyértelmű jele.



AKKUS ÉS HÁLÓZATI RÁDIÓK



Cikkszám	DWST1-75659-QW	DWST1-81078-QW	DCR027-QW	DCR020-QW	DCR019-QW
		ÚJ			
Specifikáció	Akkus és hálózati rádió töltőfunkcióval	Akkus és hálózati rádió töltőfunkcióval	Akkus és hálózati rádió töltőfunkcióval	Akkus és hálózati rádió	Akkus és hálózati rádió
Áramellátás	230 V hálózat vagy DEWALT XR akku (10,8 – 18 V)	230 V hálózat vagy DEWALT XR akku (10,8 – 54 V)	230 V hálózat vagy DEWALT XR akku (14,4 – 54 V)	230 V hálózat vagy DEWALT XR akku (10,8 – 18 V)	230 V hálózat vagy DEWALT XR akku (10,8 – 18 V)
Rádiófrekvencia	DAB+ és AM/FM sztereó	DAB+ és AM/FM sztereó	DAB+ és AM/FM sztereó	DAB+ és AM/FM sztereó	AM/FM sztereó
Súly (akkumulátor nélkül)	8,8 kg	6,0 kg	6,0 kg	2,8 kg	2,8 kg
Teljesítmény jellemzők	<ul style="list-style-type: none"> Rendkívül erős DAB+ és AM/FM építési területi rádió, illeszkedik a Tough-Box rendszerhez (lásd 145. o.) Kijelző háttérvilágítással Digitális és analóg vétel Bluetooth-kompatibilis külső készülékekre csatlakoztatáshoz USB töltőcsatlakozó, 2,4 Hz AUX kimenet, 3,5 mm IP osztályozás: IP54 (por és fröccsenő víz ellen védett) 6 db hangszóró (2 subwoofer - a 6 db hangszóró része) Zeneterhelhetőség: 40 W Kompatibilis minden Tough-Box-szal a „click”-rendszernek köszönhetően (lásd 145. o.) Töltőfunkció a DEWALT minden 10,8 – 18 V-os XR akkujához 	<ul style="list-style-type: none"> Masszív DAB+ és AM/FM építkezési rádió, T STAK™-Box rendszerhez használható (lásd 148. o.) 4+1+1 hangszóró a teljes, körkörös hangzáshoz, kitűnő hangminőségben Digitális és analóg vétel Színes kijelző Bluetooth segítségével mobil alkalmazással kezelhető (Android + Apple iOS) USB- és AUX-csatlakozó Védelmi osztály: IP54 (por és fröccsenő víz elleni védelem) Digitális és analóg vétel Kompatibilis minden T STAK™-tárolóval-szal a „click” rendszerrel (lásd 148. o.) Gumi ütközéscsillapító mind a négy oldalon Töltőfunkció a DEWALT valamennyi 10,8 – 54,0 V-os XR akkumulátorához, beleértve a FLEXVOLT-ot is (üzemeltethető akkumulátorral és hálózati csatlakozóval egyaránt) 	<ul style="list-style-type: none"> DAB+ és AM/FM sztereórádió nagy teljesítményű hangszórókkal, magas és mély hangokkal az építési területen élvezhető tökéletes hangzáshoz Rendkívül erős ház elgurulás ellen védő kengyellel, kábeltartóval és rugalmas antennával Digitális és analóg vétel Digitális tuner LCD kijelzővel, állomásgombok és 3,5 mm-es AUX bemenet külső audiókészülékek lejátszására Bluetooth-csatlakozó külső audiókészülékekhez Integrált lerakó külső audiókészülékekhez, pl. MP3-Playerhez USB csatlakozó külső audiókészülékek töltéséhez 2 db integrált dugalj további hálózati készülékek csatlakoztatáshoz (max. 3680 W összes leadott teljesítmény) Töltőfunkció minden 14,4 – 54 voltos DEWALT XR akkuhoz 	<ul style="list-style-type: none"> DAB+ és AM/FM sztereó építési területi rádió Tech-Box külső audiókészülékek védelmére, tárolására Digitális és analóg vétel 3,5 mm AUX bemenet lejátszáshoz és USB csatlakozó külső audiókészülékek töltéséhez Különlegesen erős ház gondoskodik a maximális élettartamról 1,8 m hálózati csatlakozó kábel, továbbá feltekerő szerkezet közvetlenül a készüléken Tárhely 5 FM és 5 AM adóhoz 	<ul style="list-style-type: none"> Kompakt, erős AM/FM építési területi rádió 3,5 mm AUX bemenet külső audiókészülékek lejátszására Különlegesen masszív ház gondoskodik a maximális élettartamról 1,8 m hálózati csatlakozó kábel, továbbá feltekerő szerkezet közvetlenül a készüléken Tárhely 5 FM és 5 AM adóhoz
Alap felszereltség	Szállítás akkumulátorok nélkül	Szállítás akkumulátorok nélkül	Szállítás akkumulátorok nélkül	Szállítás akkumulátorok nélkül	Szállítás akkumulátorok nélkül

BLUETOOTH AKKUS HANGSZÓRÓ

DCR006-XJ



TECHNIKAI ADATOK

Áramellátás	DEWALT XR akku (10,8 - 18 V minden Ah osztályban) max. 16 órán át (18 V-al / 5 Ah akkuval)
Menetidő	
Sztereólejátszás	igen
Súly (akkumulátor nélkül)	1,0 kg

DCR006-XJ
Szállítmány
akkumulátorok és töltőké-
szülék nélkül



TELJESÍTMÉNY JELLEMZŐK

- Nagy teljesítményű Bluetooth-os sztereó hangszóró MP3 lejátszók, mobiltelefonok, számítógépek és hangszóró rendszer nélküli vagy gyenge teljesítményű hangszóró rendszerekkel rendelkező, más készülékek akkusztikus támogatására
- Probléma nélküli csatlakoztatás az adókészülék és a hangszóró között bluetooth-szal vagy kábellel (3,5 mm-es Klinke-dugóval, ill. AUX bemenettel)
- Nagy teljesítményű, aktív hangszóró, 50 mm átmérőjű, erős basszusok és magas hangok lejátszására
- Az aktív rendszer áramellátása valamennyi, 10,8-18 V közötti, XR akkumulátoron keresztül
- Egyszerű kezelés a nagyméretű gombokkal és a bluetooth csatlakoztatás kijelzővel
- Különlegesen erős burkolat, elgurulás elleni kengyellel, csúszásálló gomblábkokkal, praktikus fogóval, valamint felakasztó szerkezettel

AKKUS ADAPTER USB-CSATLAKOZÓKKAL

DCB090-XJ



DCB090-XJ
Akkumulátorok és
töltőkészülék nélkül

TELJESÍTMÉNY JELLEMZŐK

- Innovatív lehetőség, bármelyik XR akkumulátor USB csatlakozó segítségével külső áramforrásként használható
- A 2 db USB kimenet lehetővé teszi, hogy töltés közben is használhassunk akár 2 db mobiltelefont, egyéb más készüléket USB dugóval
- Bármelyik, 10,8-18 V közötti DEWALT XR akkumulátorral használható
- A töltési idő a töltésre váró készülék akkumulátorának kapacitásától függ (iPhone 7 vagy 8 eset pl. egy óra)
- Az akkumulátor LED töltőkapacitás kijelzője
- Optimális kiegészítő meglévő, 10,8-18 V-os XR akkumulátorokhoz

AKKUS ÉS HÁLÓZATI / NEDVES- ÉS SZÁRAZ PORSZÍVÓK

DCV584L-QW



TECHNIKAI ADATOK

Áramellátás	230 V hálózati csatlakozó vagy 14,4 és 18 V XR akkumulátor, valamint XR Flexvolt akkumulátor
Felvett teljesítmény	300 Watt (230 V-nál)
Szívóteljesítmény	954 l/min
Védelmi osztály	IPX4
Tartálytérfogat	7,5 liter
Súly (18 V / 2 Ah ill. 5 Ah akku)	5,2 ill. 5,4 kg

KIBOCSÁTÁSI ÉRTÉKEK

$L_{PA} / L_{WA} = 76,0 / 87,0$ dB(A) • K = 3,0 dB(A)
Rezgés = 0,6 m/s² • K = 1,5 m/s²



DCV584L-QW
Akkumulátorok és töltőkészülék nélkül



TELJESÍTMÉNY JELLEMZŐK

- Áramellátás 230 V-os hálózati csatlakozóval vagy bármely 14,4-54 V-os DEWALT XR akkumulátorral
- Nedves- és szárazporszívóként egyaránt használható
- Tanúsított L-osztályú porszívó puha fa por összegyűjtésére
- Szívó- és fújószerkezettel
- Mosható, nagy teljesítményű szűrő 0,3 mikron felett a porrészecskék 99,7%-át összegyűjti
- Integrált tartó kábelnek, tömlőnek, fuga- és padlófűvókának
- Hosszú élettartamú, lépés- és törésálló, 32 mm átmérőjű, 2 m hosszúságú szívótömlő

ALAP FELSZERELTSÉG

Szívótömlő, fugafűvóka, padlófűvóka nagy teljesítményű Hepa szűrő (DCV 5801 H), Airlock adapter (DWV 9000)

TARTOZÉKOK AKKUS ÉS HÁLÓZATI PORELSZÍVÓHOZ

Cikkszám	Leírás
DCV5801H-XJ	HEPA tartalékszűrő DCV582-höz
DC5001-XJ	HEPA tartalékszűrő DCV500-hoz
DWV9350-XJ	7 részes tisztítókészlet, részei: 3 db fémcső (2 db egyenes, 1 db íves), fugafűvóka, padlófűvóka, kárpitkefe, Airlock adapter, DCV584L-hez illeszthető

TARTALÉK AKKUK ÉS TÖLTŐKÉSZÜLÉKEK

XR FLEXVOLT AKKU PACK-OK

AKKUMULÁTOR-FORRADALOM: A DEWALT új, 54 V-os XR FLEXVOLT akkumulátorai nehéz alkalmazásokhoz biztosítanak teljesítményt. Az innovatív Li-ionos akkumulátorok visszafelé kompatibilisek és a 18 V-os XR széria valamennyi gépéhez használhatók.



Meglévő XR akkumulátoros gépeinek 18 vagy 54 V-os bővítéséhez vagy alapváltozatú (N-, NT- vagy PB típus) XR akkumulátoros gépek bővítésére a DeWALT számos akkumulátor indító készletet kínál különböző teljesítmény osztályokkal és felszereltséggel.

XR FLEXVOLT AKKUMULÁTOR 2db-os KÉSZLET T STAK™-TÁROLÓBAN

DCB118X2T-QW

ÚJ



ALAP FELSZERELTSÉG

- Gyorstöltő DCB118
- 2 x XR FLEXVOLT akkumulátor DCB547, egyenként 162 Wh teljesítménnyel
- T STAK™-tároló II és akkumulátor tartó DCK998

DCB118T2T-QW

ÚJ



ALAP FELSZERELTSÉG

- Gyorstöltő DCB118
- 2 x XR FLEXVOLT akkumulátor DCB546, egyenként 108 Wh teljesítménnyel
- T STAK™-tároló II és akkumulátor tartó DCK998

XR FLEXVOLT AKKUMULÁTOR 2db-os KÉSZLET

DCB118X2-QW



ALAP FELSZERELTSÉG

- Gyorstöltő DCB118
- 2 x XR FLEXVOLT akkumulátor DCB547, egyenként 162 Wh teljesítménnyel



DCB118T2-QW



ALAP FELSZERELTSÉG

- Gyorstöltő DCB118
- 2 x XR FLEXVOLT akkumulátor DCB546, egyenként 108 Wh teljesítménnyel



XR FLEXVOLT AKKUMULÁTOR 3db-os KÉSZLET

DCB118X3-QW

ÚJ



ALAP FELSZERELTSÉG

- Gyorstöltő DCB118
- 3 x XR FLEXVOLT akkumulátor DCB547, egyenként 162 Wh teljesítménnyel



DCB118T3-QW

ÚJ



ALAP FELSZERELTSÉG

- Gyorstöltő DCB118
- 3 x XR FLEXVOLT akkumulátor DCB546, egyenként 108 Wh teljesítménnyel



XR FLEXVOLT AKKUMULÁTOR 2db-os KÉSZLET

DCB132X2-QW



ALAP FELSZERELTSÉG

- Kétportos töltő DCB132
- 2 x XR FLEXVOLT akkumulátor DCB547, egyenként 162 Wh teljesítménnyel

DCB132X2-QW

DCB132T2-QW



ALAP FELSZERELTSÉG

- Kétportos töltő DCB132
- 2 x XR FLEXVOLT akkumulátor DCB546, egyenként 108 Wh teljesítménnyel

DCB132T2-QW

18 V XR AKKU PACK-OK

A nagy teljesítményű és sokoldalú, 18 V-os XR akkumulátor program bővítésének módja. Részei: DCB115 gyorstöltő, 2 db vagy 3 db 18 V-os akkumulátor, választhatóan ultrakompakt 2 Ah-változatban (DCB183) vagy különlegesen hosszú üzemidővel az 5 Ah-nak köszönhetően (DCB184). Optimálisan alkalmas többek között az új „Akku Plus” rendszerhez is (lásd 18. o. is).



18 V XR AKKU 2db-OS KÉSZLET

DCB115P2-QW



ALAP FELSZERELTSÉG

- Gyorstöltő DCB115
- 2 x 18 V / 5 Ah akku

5
AH



DCB115P2

DCB115D2-QW



ALAP FELSZERELTSÉG

- Gyorstöltő DCB115
- 2 x 18 V / 2 Ah akku

2
AH



DCB115D2

18 V XR AKKU 3db-os KÉSZLET

DCB115P3-QW



ALAP FELSZERELTSÉG

- Gyorstöltő DCB115
- 3 x 18 V / 5 Ah akku

5
AH



DCB115P3

DCB115D3-QW



ALAP FELSZERELTSÉG

- Gyorstöltő DCB115
- 3 x 18 V / 2 Ah akku

2
AH



DCB115D3

TARTALÉK AKKUK ÉS TÖLTŐK



TÖLTŐKÉSZÜLÉKEK

DCB118-QW	DCB132-QW	DCB102-QW	DCB115-QW
Gyorstöltő valamennyi 18 és 54 V-os XR akkumulátorhoz (Li-ion), LED kijelzővel	Dupla gyorsöltő valamennyi 18 és 54 V-os XR akkumulátorhoz (Li-ion), LED kijelzővel	Dupla gyorsöltő minden 10,8-18 V-os XR akkumulátorhoz (Li-ion), LED kijelzővel és 2 további USB porttal	Gyorstöltő valamennyi 10,8-18 V-os XR akkumulátorhoz (Li-ion), LED-kijelzővel

TARTALÉK AKKUMULÁTOROK

Cikksz.	Volt	Leírás	DCB118-QW	DCB132-QW	DCB102-QW	DCB115-QW
DCB547-XJ	54 / 18 V	162 Wh Tolható akkumulátor	✓	✓	✓	✓
DCB546-XJ	54 / 18 V	108 Wh Tolható akkumulátor	✓	✓	✓	✓
DCB184B-XJ	18 V	5 Ah tolható akkumulátor Bluetooth-szal	✓	✓	✓	✓
DCB184-XJ	18 V	5 Ah tolható akkumulátor	✓	✓	✓	✓
DCB182-XJ	18 V	4 Ah tolható akkumulátor	✓	✓	✓	✓
DCB183B-XJ	18 V	2 Ah tolható akkumulátor Bluetooth-szal	✓	✓	✓	✓
DCB183-XJ	18 V	2 Ah tolható akkumulátor	✓	✓	✓	✓
DCB185-XJ	18 V	1,3 Ah tolható akkumulátor	✓	✓	✓	✓
DCB127-XJ	10,8 V	2 Ah tolható akkumulátor		✓	✓	✓
DCB125-XJ	10,8 V	1,3 Ah tolható akkumulátor		✓	✓	✓
DE9182-XJ	18 V	2 Ah csatlakoztatható akkumulátor				
DCB080-XJ	7,2 V	1 Ah csatlakoztatható akkumulátor				

DCB546 / DCB547: 54 / 18 VOLT XR FLEXVOLT AKKUMULÁTOROK

TELJESÍTMÉNY JELLEMZŐK

- 108 vagy 162 Wh, magas akkumulátor teljesítmény, ezáltal optimálisan alkalmas különlegesen nehéz használatokra, hosszabb időtartamon keresztül
- Nincs memóriahatás és nincs önkisülés
- Hatásos védelem túlterhelés, túlmelegedés és mélykisülés ellen a különleges elektronikának köszönhetően
- A 162 Wh akkumulátor kapacitásának köszönhetően különlegesen hosszú üzemidejű
- Optimálisan alkalmas nehéz munkahelyi használatra az erős, törésbiztos burkolatnak, valamint az ütésállóra forrasztott akkumulátorcelláknak köszönhetően
- Problémamentesen szállítható az akkumulátor a cellaszintek mechanikus szétválasztásával, ezáltal az akkumulátor W/h teljesítménye a 9. veszélyesanyag osztály mellett 100 W/h
- Töltésállapot kijelző 3 db LED-del (gombnyomásra)
- Minden DeWalt XR, 54 V-os és 18 V-os akkumulátoros géphez használható (a DCS371 szalgafűrész, a DCR019, a DCR020 építkezési rádió és a Tough-rádiót kivéve)



DCB546



DCB547





DCB119-XJ	DWST1-75659-QW	DWST1-81078-QW	DCR027-QW	DCB095-QW	DE9135-QW
Gyorstöltő minden 10,8-18 V-os XR akkumulátorhoz, LED kijelzővel 12 V-os szivargyűjtőhöz	Hálózati és akkumulátoros rádió integrált XR akkumulátor-töltőfunkcióval. A részleteket lásd az 54. oldalon	Hálózati és akkumulátoros rádió integrált XR akkumulátor-töltőfunkcióval. A részleteket lásd az 54. oldalon	Hálózati és akkumulátoros rádió integrált XR akkumulátor-töltőfunkcióval. A részleteket lásd az 54. oldalon	Gyorstöltő 7,2 V-os akkumulátorhoz, LED kijelzővel	Gyorstöltő valamennyi 9,6-18 V közötti csatlakoztatható akkumulátorhoz (Li-ion, NiMH és NiCd), LED-es kijelzővel
		ÚJ			
✓		✓	✓		
✓		✓	✓		
✓	✓	✓	✓		
✓	✓	✓	✓		
✓	✓	✓	✓		
✓	✓	✓	✓		
✓	✓	✓	✓		
✓	✓	✓	✓		
✓	✓	✓	✓		
					✓
				✓	

DCB184B / DCB183B: 18 V-OS XR BLUETOOTH AKKUMULÁTOROK

TELJESÍTMÉNY JELLEMZŐK

- Erős, nagy teljesítményű 18 V-os akkumulátorok innovatív bluetooth technológiával
- Probléma nélküli kommunikáció (max. 30 m hatótávon belül) bluetooth segítségével az akkumulátor és az okostelefon, ill. a táblagép között (előfeltétel: Bluetooth 4.0 vagy Bluetooth Smart) a következő funkciók beállításának, ill. információk lekérésnek lehetőségével: Legutolsó használati időpont, töltésállapot, aktiválási állapot, akkumulátorállapot és -hőmérséklet
- Kiegészítő riasztófunkció Bluetooth-szal, amint:
 - hatótávon kívül kerül az akkumulátor (beállítástól függően automatikus lekapcsolás, ha hatótávon kívül kerül az akkumulátor), kisült az akkumulátor
 - akkumulátor túl meleg, akkumulátor feltöltött
- Nincs memóriahatás és nincs önkisülés
- LED-es kapacitáskijelzővel
- A DEWALT valamennyi 18 V-os XR akkumulátoros gépéhez, valamint valamennyi 18 V akkumulátoros rendszer töltőkészülékhez használható



DCB183B



DCB184B



LÉZER- ÉS MÉRÉSTECHNIKA



LÉZER- ÉS MÉRÉSTECHNIKA

A pontos geodéziai mérések döntő fontosságúak az építési területek probléma nélküli folyamataihoz, gyorsítják a munkát, minimalizálják a hulladék mennyiségét és az ismétlésre szoruló feladatok számát.

Az a célunk, hogy egymást kiegészítő termékekből hozzunk létre olyan választékot, amely valamennyi szigorú standardunkat teljesíti, ezáltal a professzionális felhasználók gyorsan és pontosan tudnak dolgozni.

Ezért a DEWALT lézerválasztéka hosszú élettartamú, a jól megtervezett termékek valamennyi előnyét felhasználóbarát tulajdonságokkal és a professzionális felhasználók számára szükséges funkciókkal kínálja.



LÉZERES TÁVOLSÁGMÉRŐK



Cikkszám	DW03101-XJ	DW03050-XJ	DW099S-XJ	DW030PL-XJ
			ÚJ	ÚJ
Specifikáció	Lézeres távolságmérő	Lézeres távolságmérő	Lézeres távolságmérő	Lézeres távolságmérő
Lézerdióda	635 nm 2. lézerosztály	635 nm 2. lézerosztály	635 nm 2. lézerosztály	635 nm 2. lézerosztály
Mérőpontosság	+/- 1 mm	+/- 1,5 mm	+/- 2 mm	+/- 6 mm 9 m-en
Mértékegységek	méter és hüvelyk	méter és hüvelyk	méter és hüvelyk	méter és hüvelyk
Hatótáv	100 m	50 m	30 m	0,5 m - 9 m
Áramellátás	2 x 1,5 V LR03 (AAA) elem	2 x 1,5 V LR03 (AAA) elem	2 x 1,5 V LR03 (AAA)	Lítium-akkumulátor
Mérések	Max. 5000/ elemtöltés	Max. 3000/ elemtöltés	Max. 3000/ elemtöltés	Max. 5000/ elemtöltés
Súly (elemmel / akkumulátorral)	0,154 kg	0,131 kg	0,11 kg	0,03 kg
Teljesítmény jellemzők	<ul style="list-style-type: none"> Nagyon erős lézeres távolságmérő; megfelel a 2 m-es esésesztnak Hosszúság-, terület- és térfogatmérés; a mérések összeadása, kivonása hüvelyk mértékegységben egyaránt Kitűzési funkció: Folyamatos mérések teszik lehetővé meghatározott hosszúságok leválasztását Magasságmérés: Pitagorasz tételével a falak kombinált magasságait méri a horizont felett és alatt Akár 20 db mérés is elmenthető Háromszögelő funkció a térszögek kiszámítására Belső dőlésérzékelő akadályokkal rendelkező távolságok mérésére, valamint dőlések konstans mérései Időzítő funkció Multifunkciós végdarab A készülék első és hátsó szélétől is lehet mérni 	<ul style="list-style-type: none"> Nagyon erős lézeres távolságmérő; megfelel a 2 m-es esésesztnak A készülék első és hátsó szélétől is lehet mérni Hosszúság-, terület- és térfogatmérés; a mérések összeadása, kivonása m és hüvelyk mértékegységben egyaránt Kitűzési funkció: Folyamatos mérések teszik lehetővé meghatározott hosszúságok leválasztását Magasságmérés: Pitagorasz tételével a falak kombinált magasságait méri a horizont felett és alatt Akár 5 db mérés is elmenthető 	<ul style="list-style-type: none"> Erős lézeres távolságmérő részben gumibevonotú burkolattal Hosszúság-, terület- és térfogatmérés; a mérések összeadása, kivonása m és hüvelyk mértékegységben egyaránt Folyamatos mérések teszik lehetővé meghatározott hosszúságok leválasztását Fekete kijelző fehér írással az adatok jobb olvashatóságához Az utolsó 3 mérés jelenik meg a kijelzőn A készülék első és hátsó szélétől is lehet mérni 2 db elem 	<ul style="list-style-type: none"> Lézeres távolságmérő egyszerű, egy gombbal kattintható méréssel a gyors eredmény eléréséhez Digitális kijelző 40 másodperc után automatikus kikapcsolás Ergonomikus burkolat Gumibevonot a biztonságos tartáshoz Zsebméretű, 32mm x 62mm x 18mm
Alap felszereltség	két elem, védőtok	két elem, védőtok	két elem, védőtok	Akku, USB töltőkábel
	IP 54	IP 54	IP 54	IP 40

3 X 360 FOKOS LÉZER











Cikkszám	DCE089D1G-QW 	DCE089D1R-QW	DCE089LR-QW
			
Specifikáció	Multivonalas lézer, 3 x 360°	Multivonalas lézer, 3 x 360°	Multivonalas lézer, 3 x 360°
Lézerdióda	510 - 530 nm 2. osztály	630 - 680 nm 2. osztály	630 - 680 nm 2. osztály
Szintezőpontosság	+/- 0,3 mm/m	+/- 0,3 mm/m	+/- 0,3 mm/m
Autom. szintezőtartomány	+/- 4°	+/- 4°	+/- 4°
Munkatartomány Ø	max. 30 m (max. 60 m detektorral)	max. 20 m (max. 50 m detektorral)	max. 20 m (max. 50 m detektorral)
Lézerdióda szín	zöld	vörös	vörös
Sugarak száma	3	3	3
Sugárirány	2x függőleges, 1x vízszintes	2x függőleges, 1x vízszintes	2x függőleges, 1x vízszintes
Áramellátás	Akkumulátor 10,8 V / 2 Ah	Akkumulátor 10,8 V / 2 Ah	4 x 1,5 V (LR 6 elem) (AA)
Statívtartó	¼" és ⅝"	¼" és ⅝"	¼" és ⅝"
Súly	1,1 kg (akkumulátorral)	1,1 kg (akkumulátorral)	0,8 kg (akkumulátor nélkül)
Teljesítmény jellemzők	<ul style="list-style-type: none"> • Problémamentes, pontos használat az automatikus önszintezővel • Impulzusszóddal DE0892G detektor használatához (tartozékként kapható) a hatósugár növelésére • Ideális mindennapi használatra a mágneses csillapítású ingával és az IP65 védelmi osztállyal 		
Alap felszereltség	Fali tartó, 10,8 V / 2 Ah XR-akku (DCB127), töltőkészülék (DCB107), céltábla, lézeres látószemüveg, T Stak™-tároló	Fali tartó, 10,8 V / 2 Ah XR-akku (DCB127), töltőkészülék (DCB107), céltábla, lézeres látószemüveg, T Stak™-tároló	Fali tartó, 4x AA elem, akku-dummy, lézeres látószemüveg, céltábla, T Stak™-tároló
			

Tartozékok a 69. oldalon

KERESZTVONALAS LÉZER



Cikkszám	DCE088D1G-QW	DCE088D1R-QW	DCE088LR-XJ	DW088K-XJ
				
Specifikáció	Keresztvonalas lézer	Keresztvonalas lézer	Keresztvonalas lézer	Keresztvonalas lézer
Lézerdióda	510 - 530 nm 2. osztály	630 - 680 nm 2. osztály	630 - 680 nm 2. osztály	630 - 680 nm 2. osztály
Szintezőpontosság	+/- 0,3 mm/m	+/- 0,3 mm/m	+/- 0,3 mm/m	+/- 0,3 mm/m
Autom. szintezőtartomány	4°	4°	+/- 4°	+/- 4°
Lézerláthatóság	max. 30 m (max. 60 m detektorral)	max. 20 m (max. 50 m detektorral)	max. 20 m (max. 50 m detektorral)	max. 15 m (max. 50 m detektorral)
Lézerdióda szín	zöld	vörös	vörös	vörös
Sugarak száma	2	2	2	2
Sugárbeállítás	1 x vízszintes / 1 x függőleges	1 x vízszintes / 1 x függőleges	függőleges / vízszintes	függőleges / vízszintes
Áramellátás	Akkumulátor 10,8 V / 2,0 Ah	Akkumulátor 10,8 V / 2,0 Ah	4 x 1,5 V (LR 6 elem)	3 x 1,5 V (LR 6 elem)
Statívtartó	¼" és ⅝"	¼" és ⅝"	¼" és ⅝"	¼"
Súly	1,0 kg akkumulátorral	1,0 kg akkumulátorral	0,8 kg (akkumulátor nélkül)	0,5 kg
Teljesítmény jellemzők	<ul style="list-style-type: none"> • Problémamentes, pontos használat az automatikus önszintezővel • Impulzusmóddal DE0892G detektor használatához (tartozékként kapható) a munkasugár növelésére • Ideális mindennapi használatra a mágneses csillapítású ingával és az IP65 védelmi osztállyal 			<ul style="list-style-type: none"> • Pontos, önszintező keresztvonal kivetítés vízszintes és függőleges beigazításokhoz • Kétkezes kezelés • Könnyen pozicionálható mágnes-szöglet a fémfelületeken történő egyszerű rögzítéshez
Alap felszereltség	Falirtató, 10,8 V / 2 Ah XR-akku (DCB127), töltőkészülék (DCB107), céltábla, lézeres látószemüveg, szállítótáska	Falirtató, 10,8 V / 2 Ah XR-akku (DCB127), töltőkészülék (DCB107), céltábla, lézeres látószemüveg, szállítótáska	Fali tartó, 4x AA elem, szemüveg, céltábla, táska	Fali tartó, 3x LR6-elem, táska
				

Tartozékok a 69. oldalon

KERESZTVONALAS LÉZER



Cikkszám	DW088KD-XJ	DW0822-XJ	DW0811-XJ
Specifikáció	Keresztvonalas lézer	Keresztvonalas lézer	360° vonal lézer
Lézerdióda	630 - 680 nm 2. osztály	630 - 680 nm 2. osztály	630 - 680 nm 2. osztály
Szintezőpontosság	+/- 3 mm 10 m-en	+/- 2 mm 10 m-en	+/- 4 mm 10 m-en
Autom. szintezőtartomány	+/- 4°	+/- 4°	+/- 4°
Lézerláthatóság	max. 15 m (max. 50 m detektorral)	max. 15 m (max. 50 m detektorral)	max. 15 m (max. 50 m detektorral)
Lézerdióda szín	vörös	vörös	vörös
Sugarak száma	2	2	2
Sugárirány	függőleges / vízszintes	függőleges / vízszintes	függőleges / vízszintes
Áramellátás	3 x 1,5 V (LR 6 elem)	3 x 1,5 V (LR 6 elem)	3 x 1,5 V (LR 6 elem)
Statívtartó	1/4"	1/4" és 5/8"	1/4" és 5/8"
Súly	0,5 kg	0,8 kg	0,7 kg
Teljesítmény jellemzők	<ul style="list-style-type: none"> Pontos, önszintező keresztvonal kivetítés vízszintes és függőleges beigazításokhoz Kétkezes kezelés Könnyen pozicionálható mágnesszöglet a fémfelületeken történő egyszerű rögzítéshez 	<ul style="list-style-type: none"> Önszintező vonallézer függőön sugárral felfelé és lefelé Impulzus mód vevővel történő használatra Mágneses csillapítású inga Beépített mágnesstartó 1/4"-es támasztóval Munkatartomány: Vonal: 15m (50m detektorral) / pont: 30 m Jól látható, lefelé irányuló, sugár 	<ul style="list-style-type: none"> Önszintező 360°-os vonal kiegészítő függőleges vonallal Impulzus mód vevővel történő használatra Mágneses csillapítású inga Állítható magasságú mini statív Munkaterület 15 m (30 m vevővel)
Alap felszereltség	Fali tartó, 3x LR6-elem, lézerdetektor DE0892 (lásd 69. o.), táska	3x LR6-elem, táska	3x LR6-elem, táska

Tartozékok a 69. oldalon

FORGÓ LÉZEREK





Cikkszám	DCE079D1G-QW	DCE079D1R-QW	DCE074D1R-QW
Specifikáció	Rotációs lézer	Rotációs lézer	Rotációs lézer
Lézerdióda	510 - 530 nm 2. osztály	630 - 680 nm 2. osztály	630 - 680 nm 2. osztály
Szintezőpontosság	+/- 1,5 mm 30 m-en	+/- 1,5 mm 30 m-en	+/- 3 mm 30 m-en
Autom. szintezőtartomány	5°	5°	5°
Munkatartomány Ø	max. 76 m (600 m-ig vevővel)	max. 60 m (600 m-ig vevővel)	max. 45 m (457 m-ig vevővel)
Lézerdióda szín	zöld	vörös	vörös
Sugarak száma	3	3	2
Sugárirány	2x függőleges / 1x vízszintes, 360°	2x függőleges / 1x vízszintes, 360°	függőleges / vízszintes, 360°
Áramellátás	Akkumulátor 18,0 V / 2 Ah	Akkumulátor 18,0 V / 2 Ah	Akkumulátor 18,0 V / 2 Ah
Statívtartó	5/8"	5/8"	5/8"
Súly	2,0 kg (akkumulátorral)	2,0 kg (akkumulátorral)	2,0 kg (akkumulátorral)
Teljesítmény jellemzők	<ul style="list-style-type: none"> • Teljesen automata, önszintező • Egyszerű kezelés és különlegesen hosszú menet- idő az 18,0 V XR-akkutól • Erős és ütészálló a különleges gumibevonatú műanyag burkolattól, valamint víz és por ellen védett • Különlegesen nagy hatótáv elektronikus vevővel használatkor valamint scan módban • Az elektronikus dőlési mód ± 10° dőlési tarto- mányt tesz lehetővé • Dőlési mód kettős tengely • Kettős függőleges mérőóonnal (mérőón fel és le) 	<ul style="list-style-type: none"> • Teljesen automata, önszintező • Egyszerű kezelés és különlegesen hosszú menet- idő az 18,0 V XR-akkutól • Erős és ütészálló a különleges gumibevonatú műanyag burkolattól, valamint víz és por ellen védett • Különlegesen nagy hatótáv elektronikus vevővel használatkor valamint scan módban • Az elektronikus dőlési mód ± 10° dőlési tarto- mányt tesz lehetővé • Dőlési mód kettős tengely • Kettős függőleges mérőóonnal (mérőón fel és le) 	<ul style="list-style-type: none"> • Teljesen automata, önszintező • Egyszerű kezelés és különlegesen hosszú menet- idő az 18,0 V XR-akkutól • Erős és ütészálló a különleges gumibevonatú műanyag burkolattól, valamint víz és por ellen védett • Különlegesen nagy hatótáv elektronikus vevővel használatkor valamint scan módban • Az elektronikus dőlési mód ± 10° dőlési tarto- mányt tesz lehetővé • Dőlés csak az egyik tengelyben • Egyszeres függőleges mérőóonnal (mérőón felfelé)
Alap felszereltség	Akku, gyorstöltő, elektronikus vevő, távirányító, céltábla, lézerszemüveg, fali tartó és T Stak™ doboz VI	Akku, gyorstöltő, elektronikus vevő, távirányító, céltábla, lézerszemüveg, fali tartó és T Stak™- box VI	Akku, gyorstöltő, elektronikus vevő, céltábla, lézerszemüveg, fali tartó és T Stak™-box VI
	1 249,00 € +ÁFA 1 481,31 € ÁFÁ-val	1 049,00 € +ÁFA 1 248,31 € ÁFÁ-val	799,00 € +ÁFA 950,81 € ÁFÁ-val

Cikkszám	DCE079NG-XJ	DCE079NR-XJ	DCE074NR-XJ
Alap felszereltség	Optimális Szállítás T Stak™-koffer VI-tal, akkumulátorok és töltőkészülék nélkül	Optimális Szállítás T Stak™-koffer VI-tal, akkumulátorok és töltőkészülék nélkül	Optimális Szállítás T Stak™-koffer VI-tal, akkumulátorok és töltőkészülék nélkül

Tartozékok a 69. oldalon

2 PONTOS KERESZTSZÁLAS VONALLÉZEREK









Cikkszám	DCE0822D1G-QW	DCE0822D1R-QW	DCE0822LR-XJ
	ÚJ	ÚJ	ÚJ
			
Specifikáció	keresztaszalas vonallézer	keresztaszalas vonallézer	keresztaszalas vonallézer
Lézerdióda	510 - 530 nm 2. osztály	630 - 680 nm 2. osztály	630 - 680 nm 2. osztály
Szintezőpontosság	+/- 3 mm 10 m-en	+/- 3 mm 10 m-en	+/- 3 mm 10 m-en
Autom. szintezőtartomány	4°	4°	4°
Lézerláthatóság	max. 30 m (max. 50 m detektorral)	max. 20 m (max. 50 m detektorral)	max. 15 m (max. 50 m detektorral)
Lézerdióda szín	zöld	vörös	vörös
Sugarak / pontok száma	2 / 2	2 / 2	2 / 2
Sugárirány	2 x függőleges / 2 x vízszintes	2 x függőleges / 2 x vízszintes	2 x függőleges / 2 x vízszintes
Áramellátás	Akkumulátor 18,0 V / 2 Ah	Akkumulátor 18,0 V / 2 Ah	4 x 1,5 V (LR 6 elem) (AA)
Statívtartó	¼" és ⅝"	¼" és ⅝"	¼" és ⅝"
Súly	1,0 kg	1,0 kg	0,8 kg
Teljesítmény jellemzők	<ul style="list-style-type: none"> • Önszintező vonallézer • Független funkció felfelé és lefelé • Elemüzemmóddal max. 50 óra (pontok) és 14 óra (vonalak) • Mágnes derékszög a fémfelületekre történő könnyű rögzítéshez • Masszív formaterv és gumibevonatú ház (2 méter ejtővédelem és nedvesség elleni védettség) 		
Alap felszereltség	Fali tartó, akku 10,8 V / 2 Ah (DCB127), töltőkészülék (DCB107), céltábla, lézeres látószemüveg, zöld, T Stak™ doboz	Fali tartó, akku 10,8 V / 2 Ah (DCB127), töltőkészülék (DCB107), céltábla, Lézeres látószemüveg, piros, T Stak™ doboz	Falirtató, akku 4 x AA, céltábla, T Stak™ doboz
	IP 65	IP 65	IP 65

Tartozékok a 69. oldalon

5 PONTOS KERESZTSZÁLAS VONALLÉZEREK









Cikkszám	DCE0825D1G-QW	DCE0825D1R-QW	DCE0825LR-XJ
	ÚJ	ÚJ	ÚJ
			
Specifikáció	keresztaszál as vonallézer	keresztaszál as vonallézer	keresztaszál as vonallézer
Lézerdióda	510 - 530 nm 2. osztály	630 - 680 nm 2. osztály	630 - 680 nm 2. osztály
Szintezőpontosság	+/- 3 mm 10 m-en	+/- 3 mm 10 m-en	+/- 3 mm 10 m-en
Autom. szintezőtartomány	4°	4°	4°
Lézerláthatóság	max. 30 m (max. 50 m detektorral)	max. 20 m (max. 50 m detektorral)	max. 20 m (max. 50 m detektorral)
Lézerdióda szín	zöld	vörös	vörös
Sugarak / pontok száma	2 / 5	2 / 5	2 / 5
Sugárirány	2 x függőleges / 3 x vízszintes	2 x függőleges / 3 x vízszintes	2 x függőleges / 3 x vízszintes
Áramellátás	Akkumulátor 18,0 V / 2 Ah	Akkumulátor 18,0 V / 2 Ah	4 x 1,5 V (LR 6 elem) (AA)
Statív tartó	¼" és ⅝"	¼" és ⅝"	¼" és ⅝"
Súly	1,0 kg	1,0 kg	0,8 kg
Teljesítmény jellemzők	<ul style="list-style-type: none"> • Önszintező vonallézer függőn funkcióval felfelé és lefelé és három vízszintes ponttal • Praktikus elemüzemmóddal max. 50 óra (pontok) és 14 óra (vonalak) • Mágnes derékszög a fémfelületekre történő könnyű rögzítéshez • Masszív formaterv és gumibevonatú ház 2 m ejtővédelem és nedvesség elleni védettség 		
Alap felszereltség	Fali tartó, 10,8 V / 2 Ah XR-akku (DCB127), töltőke-szülék (DCB107), cél tábla, lézeres látószemüveg, T Stak™ doboz	Fali tartó, 10,8 V / 2 Ah XR-akku (DCB127), töltőke-szülék (DCB107), cél tábla, lézeres látószemüveg, T Stak™ doboz	Fali tartó, akku 4 x AA, cél tábla, lézeres látószemüveg, T Stak™ doboz
			

Tartozékok a 69. oldalon

2 X 360 FOKOS LÉZER





Cikkszám	DCE0811D1G-QW	DCE0811D1R-QW	DCE0811LR-XJ
			
Specifikáció	Vonallézer, 2 x 360°	Vonallézer, 2 x 360°	Vonallézer, 2 x 360°
Lézerdióda	510 - 530 nm 2. osztály	630 - 680 nm 2. osztály	630 - 680 nm 2. osztály
Szintezőpontosság	+/- 3 mm 10 m-en	+/- 3 mm 10 m-en	+/- 3 mm 10 m-en
Autom. szintezőtartomány	4°	4°	4°
Lézerláthatóság	max. 30 m (max. 50 m detektorral)	max. 20 m (max. 50 m detektorral)	max. 20 m (max. 50 m detektorral)
Lézerdióda szín	zöld	vörös	vörös
Sugarak száma	2	2	2
Pontbeállítás	1 x vízszintes / 1 x függőleges	1 x vízszintes / 1 x függőleges	1 x vízszintes / 1 x függőleges
Áramellátás	Akkumulátor 10,8 V / 2, 0 Ah	Akkumulátor 10,8 V / 2, 0 Ah	4 x 1,5 V (LR6 adapter)
Álrványcsatlakozás	¼" és ⅝"	¼" és ⅝"	¼" és ⅝"
Súly	0,9 kg akkumulátorral	0,9 kg akkumulátorral	0,5 kg akkumulátor nélkül
Teljesítmény jellemzők	<ul style="list-style-type: none"> • Problémamentes, pontos használat az automatikus önszintezővel • Impulzusszóval detektor használatához (DE0892G – tartozékként kapható) a munkasugár növelésére • Ideális mindennapi használatra a mágneses lengéscsillapítóval és az IP65 védelmi osztállyal 	<ul style="list-style-type: none"> • Problémamentes, pontos használat az automatikus önszintezővel • Impulzusszóval detektor használatához (DE0892 – tartozékként kapható) a munkasugár növelésére • Ideális mindennapi használatra a mágneses lengéscsillapítóval és az IP6 védelmi osztállyal 	<ul style="list-style-type: none"> • Problémamentes, pontos használat az automatikus önszintezővel • Impulzusszóval detektor használatához (DE0892 – tartozékként kapható) a munkasugár növelésére • Ideális mindennapi használatra a mágneses lengéscsillapítóval és az IP6 védelmi osztállyal
Tartozék	Fali tartó, 10,8 V / 2 Ah XR-akkumulátor (DCB127), töltőkészülék (DCB107), céltábla, lézeres látószeműveg, T Stak™-koffer	Fali tartó, 10,8 V / 2 Ah XR-akkumulátor (DCB127), töltőkészülék (DCB107), céltábla, lézeres látószeműveg, T Stak™-koffer	4 x LR6 adapter, T Stak™ koffer
			

Tartozékok a 69. oldalon

5 PONTOS LÉZER



Cikkszám	DCE085D1G-QW	DCE085D1R-QW
	ÚJ	ÚJ
		
Specifikáció	5 pontos lézer	5 pontos lézer
Lézerdióda	510 - 530 nm 2. osztály	630 - 680 nm 2. osztály
Szintezőpontosság	+/- 3 mm 10 m-en	+/- 3 mm 10 m-en
Autom. szintezőtartomány	4°	4°
Lézerláthatóság	max. 45 m	max. 30 m
Lézerdióda szín	zöld	vörös
Sugarak / pontok száma	0 / 5	0 / 5
Pontbeállítás	2 x függőleges / 3 x vízszintes	2 x függőleges / 3 x vízszintes
Áramellátás	10,8 V akku	10,8 V akku
Állványcsatlakozás	¼" és ⅝"	¼" és ⅝"
Súly	1,0 kg	1,0 kg
Teljesítmény jellemzők	<ul style="list-style-type: none"> • Önszintező pontlézer - 5 db pontsugarat vetít • Független funkció felfelé és lefelé, három vízszintes pont • Hatótáv max. 30 m (50 m vevővel) • Praktikus elemüzemmóddal max. 40 óra • Mágnes derékszög a fémfelületekre történő könnyű rögzítéshez • Masszív formaterv és gumibevonatú ház (2 m ejtésvédelem és nedvesség elleni védettség) 	<ul style="list-style-type: none"> • Önszintező pontlézer - 5 db pontsugarat vetít • Független funkció felfelé és lefelé, három vízszintes pont • Hatótáv max. 20 m (50 m vevővel) • Praktikus elemüzemmóddal max. 40 óra • Mágnes derékszög a fémfelületekre történő könnyű rögzítéshez • Masszív formaterv és gumibevonatú ház (2 m ejtésvédelem és nedvesség elleni védettség)
Tartozék	Fali tartó, 10,8 V / 2 Ah XR-akku (DCB127), töltőkészülék (DCB107), céltábla, lézeres látószemüveg, T Stak™ -koffer	Fali tartó, 10,8 V / 2 Ah XR-akku (DCB127), töltőkészülék (DCB107), céltábla, lézeres látószemüveg, T Stak™ -koffer
	IP 65	IP 65

Tartozékok a 69. oldalon



A DEWALT 5 pontos lézerei a következő munkákra használhatók különlegesen jól:

- Falak, ajtók, ablakok beigazítása
- Rögzítések beigazítása
- Padló és mennyezet beigazítása

OPTIKAI SZINTEZŐ

DW096PK-XJ



TECHNIKAI ADATOK

Nagyítás	26-szeres
Szintezőpontosság	Kettős szintező, +/- 2 mm/km
Hatótáv	100 m
Átszámítási tényező	1:100
Állványcsatlakozás	5/8"
Súly	1,7 kg

DW096PK-XJ

IP
54

JELLEMZŐK

- Könnyen leolvasható a buborékos szintező a pontos pentaprizmával
- Sokoldalúan használható a 360°-ban állítható vízszintes kör szög mérésével

ALAP FELSZERELTSÉG

Alumínium állvány, állítható magasságú, alumínium mérőléc, függőn, táska

TARTOZÉKOK

LÉZER- ÉS MÉRÉSTECHNIKAI TARTOZÉKOK

Cikkszám	Leírás
DE0892-XJ	Lézerdetektor vörös pont- és vonallézerhez, akár 50 m-ig, tartóval
DE0882-XJ	Teleszkóprúd, 1/4"-es tartó, 3,40 m-ig állítható magasságú
DE0737-XJ	Alumínium mérőléc, beállító tartomány: 2,4 m-ig, beépített vízmértékkel
DE0772-XJ	Elektronikus vevő, optikai és akusztikus, hatótáv max. 300 m
DE0738-XJ	Dőlésadapter forgólézerhez, dőlésbeállítás: 0 – 90°
DE0730-XJ	Lézer-céltábla, vörös
DE0892G-XJ	Vevő a zöld vonallézerhez, max. 60 m, tartóval együtt
DE0730G-XJ	Lézer-céltábla, zöld
DE0714G-XJ	Lézeres látószemüveg, zöld



DE0882-XJ



DE0737-XJ



DE0730-XJ



DE0730G-XJ



DE0738-XJ



DE0892G-XJ



DE0892-XJ



DE0772-XJ



DE0714G-XJ

ÁLLVÁNYOK

Cikkszám	Leírás
DE0735-XJ	Alumínium statív, 5/8"-es tartó, 1,15-3,0 m között állítható magasságú
DE0736-XJ	Alumínium statív, 5/8"-es tartó, 1,07-1,73 m között állítható magasságú
DE0881-XJ	Alumínium statív, 1/4"-es tartó, 1,70 m-ig állítható magasságú



DE0735-XJ



DE0736-XJ



DE0881-XJ

HÁLÓZATI KÉSZÜLÉKEK







MERT FONTOS NEKÜNK AZ ÖN EGÉSZSÉGE!

Kímélje egészségét, spóroljon pénzt!

Az elektromos szerszámnak nem csak nagy teljesítményűnek és erősnek kell lennie, hanem elsősorban biztonságosnak! Az Ön védelme érdekében a DEWALT, „**PERFORM & PROTECT**” tevékenységei keretében az utóbbi 7 évben számos olyan elektromos szerszámot fejlesztett ki, amelyek az Ön részére az **ellenőrzés** legmagasabb szintjét biztosítják, ugyanakkor minimális a **rezgésük** és **porképzésük**.

VIBRÁCIÓ

Akár 50%-kal alacsonyabb vibrációs szint

Ha Perform & Protect kiegészítést adnának a gépek rezgéséért, ezzel a triaxiális rezgések lényeges csökkenését garantálnák, ezáltal hosszabbodik a készülék élettartama anélkül, hogy csökkenne a teljesítmény.



ELLENŐRZÉS

Egyedülálló, innovatív fordulatszám szabályozó jellemzők

Ha Perform & Protect kiegészítést adnának az ellenőrzésért, ezzel azt garantálnák, hogy további, innovatív termékjellemzők jelenjenek meg a forgatónyomaték szabályozásában.



POR

Tiszta környezeti levegő bármilyen alkalmazásnál

Ha Perform & Protect kiegészítést adnának a porvédelemért, ezzel azt garantálnák, hogy lényegesen alacsonyabb a por belélegzésének az esélye, valamint a munkakörnyezet tiszta és biztonságos.



A kétfokozatú biztonsági tengelykapcsoló az alkalmazástól és a beállítástól függően 40 Nm-nél, vagy (nehéz munkák esetén) csak 80 Nm-nél aktiválódik.

Az antivibrációs kontroll az aktív ellenőrző rendszerrel és a lekapcsolt kézi fogóval csökkenti a gép rezgéseit.

Olyan biztonsági technológia, amely a kalapács fordulatszámát egyetlen másodpercen belül minimálisra csökkenti, ha szorul a fűrő.

CSAVARÓZÓK

FÉMIPARI CSAVAROZÓ ÖNMETSZŐ CSAVAROKHOZ

DW263K-QS



TARTOZÉK

Mágneses bittartó, 2 db orradapter (13 mm, 15 mm), mélységérzékelő orr, koffer

TECHNIKAI ADATOK

Felvett teljesítmény	540 W
Üresjáratú fordulatszám	0 – 2 500 fordulat/perc
Max. forgatónyomaték	14,5 Nm
Max. csavar- \emptyset	6,3 mm
Szerszámbefogó	Hex 6,35 mm
Súly	1,3 kg



DW263K-QS

KIBOCSÁTÁSI ÉRTÉKEK

$L_{PA} / L_{WA} = 87,0 / 94,0$ dB(A), $K = 3,5$ dB(A)
Rezgés = csavarozási mód $\leq 2,5$ m/s ²
$K = 1,5$ m/s ²

TELJESÍTMÉNY JELLEMZŐK

- Kompakt és könnyű speciális csavarozó
- Optimálisan összehangolt fordulatszám-/nyomatékarány
- Mélységütköző, amely nagy sorozatú csavarozás esetén is megbízható, állandó pontosságú.
- Mélységütköző „Memory” funkcióval – az ütköző levételekor és visszahelyezésekor is megmaradnak a beállítások

GIPSKARTON CSAVAROZÓ

DW274-QS



ALAP FELSZERELTSÉG

Mélységérzékelő orr, bittartó, Ph2-s bit, övakasztó, koffer

TECHNIKAI ADATOK

Felvett teljesítmény	540 W
Üresjáratú fordulatszám	0 – 4 000 fordulat/perc
Max. forgatónyomaték	10 Nm
Max. csavar- \emptyset	4,8 mm
Szerszámbefogó	Hex 6,35 mm
Súly	1,3 kg



DW274-QS

KIBOCSÁTÁSI ÉRTÉKEK

$L_{PA} / L_{WA} = 87,0 / 92,0$ dB(A), $K = 5,8$ dB(A)
Rezgés = csavarozási mód $\leq 2,5$ m/s ²
$K = 1,5$ m/s ²

TELJESÍTMÉNY JELLEMZŐK

- Gipszkarton- és forgácslemezek összezsavarozásához, valamint puhafa panelekhez fa- és fémállvány falakra
- Precíz nyomatékkuplung
- Elektronikus fordulatszám szabályozó
- Mélységütköző, amely nagy sorozatú csavarozás esetén is megbízható, állandó pontosságú
- Mélységütköző „Memory” funkcióval – az ütköző levételekor és visszahelyezésekor is megmaradnak a beállítások

ÜTVECSAVARÓZÓK

1/2" ÜTVECSAVARÓZÓK

DW292-QS



TECHNIKAI ADATOK

Felvett teljesítmény	710 W
Üresjáratú fordulatszám	2.200 fordulat/perc
Üresjáratú ütésszám	2.700 fordulat/perc
Max. forgatónyomaték	440 Nm
Max. csavar- \emptyset	M20
Szerszámbefogó	1/2"
Súly	3,2 kg



DW292-QS

KIBOCSÁTÁSI ÉRTÉKEK

$L_{PA} / L_{WA} = 99,0 / 107,0$ dB(A) • $K = 4,6$ dB(A)
Rezgés = ütvecsavarozó 8,0 m/s ²
$K = 1,5$ m/s ²



TELJESÍTMÉNY JELLEMZŐK

- Nagy teljesítményű motor megfelelő túlterhelési tartalékkal
- Nagyon magas forgatónyomaték
- A legerősebb használatra, a legnehezebb körülmények között is
- Erős, 1/2" golyós szerszámbefogó

FÚRÓGÉPEK



Cikkszám	DWD221-QS	D21441-QS	DW246-QS	DW236i-QS
Felvett teljesítmény	800 W	770 W	701 W	701 W
Üresjárat fordulatszám	0 – 650 fordulat/perc	0 – 1.100 / 2.700 fordulat/perc	0 – 600 fordulat/perc	0 – 900 fordulat/perc
Max. forgatónyomaték	40 Nm	40 / 20 Nm	57,3 Nm	35,8 Nm
Max. fúró-Ø fában / fémben	38 / 13 mm	35 / 13 mm	35 / 13 mm	30 / 13 mm
Tokmánykapacitás	1,5 – 13 mm	1,5 – 13 mm	1,5 – 13 mm	0,5 – 10 mm
Kihajtótengely	½" x 20 UNF	½" x 20 UNF	½" x 20 UNF	½" x 20 UNF
Súly	2,3 kg	2,2 kg	1,6 kg	1,6 kg
Teljesítmény jellemzők	<ul style="list-style-type: none"> • Optimálisan összehangolt forgatónyomaték-/fordulatszám arány – kifejezetten nehéz fúrómunkákhoz fémben és fában • Motor jelentős túlterhelési tartalékkal • Biztonsági tengelykapcsoló a felhasználó és gép védelmére • LED kijelzős túlterhelésvédő védi a motort túlmelegedés ellen • Erős fémhajtómű ház • Teljesen fémből gyártott gyorstokmány 	<ul style="list-style-type: none"> • Kétszempontú géppel optimálisan összehangolt fordulatszám-/forgatónyomaték aránnyal • Biztonsági tengelykapcsoló a felhasználó és gép védelmére • Teljesen fémből gyártott gyorstokmány 	<ul style="list-style-type: none"> • Optimálisan összehangolt forgatónyomaték-/fordulatszám arány – kifejezetten nehéz fúrómunkákhoz fémben és fában • Motor jelentős túlterhelési tartalékkal • Erős fémhajtómű ház • Teljesen fémből gyártott gyorstokmány 	<ul style="list-style-type: none"> • Optimálisan összehangolt forgatónyomaték-/fordulatszám arány – kifejezetten nehéz fúrómunkákhoz acélban és öntöttvasban • Motor jelentős túlterhelési tartalékkal • Erős fémhajtómű ház • Teljesen fémből gyártott gyorstokmány
Alap felszereltség	Segédfofogantyú	Segédfofogantyú	Segédfofogantyú	6 db-s cobalt fúrószárkészlet, Segédfofogantyú

Kibocsátási értékek	$L_{PA} / L_{WA} = 75,0 / 86,0$ dB(A) $K = 3,0$ dB(A) Rezgés = fúrás fémben $\leq 2,5$ m/s ² $K = 1,5$ m/s ²	$L_{PA} / L_{WA} = 89,0 / 94,0$ dB(A) $K = 3,0$ dB(A) Rezgés = fúrás fémben $3,5$ m/s ² $K = 1,5$ m/s ²	$L_{PA} / L_{WA} = 86,0 / 92,0$ dB(A) $K = 3,0$ dB(A) Rezgés = fúrás fémben $\leq 2,5$ m/s ² $K = 1,5$ m/s ²	$L_{PA} / L_{WA} = 85,0 / 93,0$ dB(A) $K = 4,5$ dB(A) Rezgés = fúrás fémben $\leq 2,5$ m/s ² $K = 1,5$ m/s ²
---------------------	---	--	---	---



Fúrógép DWD221-QS: Kiváló minőségű, ergonomikusan gumírozott segédfofogantyú csak fémből, valamint mechanikus tengelykapcsoló a maximális munkabiztonságért.



Fúrógép D21441-QS: Erős 13 mm-es csak fémből készült gyorstokmány erős fém hajtóműházzal.



Fúrógép DW236i-QS: Magas túlterhelési tartalékokkal rendelkező motor garantálja a megbízható folyamatos használatot. A motorvédő elektronika a legnehezebb munkák mellett is növeli az élettartamot.

FÚRÓGÉPEK



Cikkszám	DW217-QS	DWD112S-QS	DWD014S-QS	D21160-QS
Felvett teljesítmény	675 W	701 W	550 W	350 W
Fordulatszám	0 – 4 000 fordulat/perc	0 – 2 500 fordulat/perc	0 – 2 800 fordulat/perc	0 – 1 200 fordulat/perc
Max. forgatónyomaték	8,2 Nm	10,9 Nm	7,9 Nm	9,2 Nm
Max. fúró-Ø fában / fémben	20 / 8 mm	25 / 10 mm	25 / 10 mm	20 / 10 mm
Tokmánykapacitás	0,5 – 10 mm	1,0 – 10 mm	1,0 – 10 mm	1,0 – 10 mm
Kihajtótengely	3/8" x 24 UNF	1/2" x 20 UNF	1/2" x 20 UNF	3/8" x 24 UNF
Súly	1,2 kg	1,6 kg	1,3 kg	1,7 kg
Teljesítmény jellemzők	<ul style="list-style-type: none"> • Optimálisan összehangolt forgatónyomaték-/fordulatszám arány – kifejezetten fémben és fába végezhető fűrőmunkákhoz • Túlerheléstűrő motor • Erős fém hajtóműház • Gyorstokmány 	<ul style="list-style-type: none"> • Optimálisan összehangolt forgatónyomaték-/fordulatszám arány – kifejezetten pontos, kis átmérőjű fűrőmunkákhoz fémben és fába • Teljesen fémből készült gyorstokmány • Övakasztó 	<ul style="list-style-type: none"> • Optimálisan összehangolt forgatónyomaték-/fordulatszám arány – kifejezetten pontos, kis átmérőjű furatokhoz fémben és fába • Elektronikus fordulatszám szabályozás. Állítható fordulatszám • Gyorstokmány 	<ul style="list-style-type: none"> • Elektronikus fordulatszám szabályozás • 10 mm-es fogaskoszorús fűrőtokmány • Különlegesen nagyméretű kapcsoló a problémamentes kezeléshez bármilyen munkahelyzetben.

Kibocsátási értékek	$L_{PA} / L_{WA} = 84,0 / 91,0$ dB(A) $K = 3,7$ dB(A) Rezgés = fűrés fémben $4,5$ m/s ² $K = 1,5$ m/s ²	$L_{PA} / L_{WA} = 83,0 / 94,0$ dB(A) $K = 3,0$ dB(A) Rezgés = fűrés fémben $13,0$ m/s ² $K = 1,5$ m/s ²	$L_{PA} / L_{WA} = 82,0 / 92,0$ dB(A) $K = 2,9$ dB(A) Rezgés = fűrés fémben $8,5$ m/s ² $K = 1,5$ m/s ²	$L_{PA} / L_{WA} = 89,0 / 97,0$ dB(A) $K = 3,2$ dB(A) Rezgés = fűrés fémben $<2,5$ m/s ² $K = 1,5$ m/s ²
---------------------	--	---	--	---

ÜTVEFÚRÓGÉPEK



Cikkszám	DWD530KS-QS	DWD524KS-QS	DWD024S-QS
Felvett teljesítmény	1.300 W	1.100 W	650 W
Üresjárati fordulatszám	0 – 1.250 / 3.500 fordulat/perc	0 – 1.250 / 3.500 fordulat/perc	0 – 2 800 fordulat/perc
Üresjárati ütésszám	0 – 56.000 fordulat/perc	0 – 56.000 fordulat/perc	0 – 47 600 fordulat/perc
Max. forgatónyomaték	40 / 20 Nm	40 / 20 Nm	5,2 Nm
Max. fúrás-Ø Fa / fém / kő	40 / 16 / 22 mm	40 / 13 / 22 mm	35 / 13 / 16 mm
Tokmánykapacitás	1,5 – 13 mm	1,5 – 13 mm	1,5 – 13 mm
Kihajtótengely	½" x 20 UNF	½" x 20 UNF	½" x 20 UNF
Súly	2,8 kg	2,8 kg	1,8 kg
Teljesítmény jellemzők	<ul style="list-style-type: none"> • 2 sebességes túlterheléstűrő motor • Elektromechanikus biztonsági tengelykapcsoló a felhasználó és gép védelmére • LED kijelzős túlterhelésvédő védi a motort túlmelegedés ellen • Erős fém hajtóműház • Teljesen fémből készült gyorstokmány 	<ul style="list-style-type: none"> • 2 sebességes túlterheléstűrő motor • Biztonsági tengelykapcsoló a felhasználó és gép védelmére • Erős fém hajtóműház • Teljesen fémből készült gyorstokmány 	<ul style="list-style-type: none"> • 1 sebességes hajtómű optimalizált fordulatszám-/forgatónyomaték aránnyal • Gyorstokmány
Alap felszereltség	Rezgéscsillapított segédfo-gantyú, táska	Rezgéscsillapított segédfo-gantyú, táska	Segédfo-gantyú



Ütvefúrógép DWD530-QS: Az innovatív beállító gyűrű lehetővé teszi a sebességek és az üzemi funkciók közötti egyszerű váltást.

Kibocsátási értékek	$L_{PA} / L_{WA} = 93,0 / 104,0 \text{ dB(A)}$ $K = 3,0 \text{ dB(A)}$ Rezgés = fúrás fémbe 7,0 m/s ² , ütvefúrás falazatba 16,0 m/s ² K = fúrás fémbe 4,8 m/s ² , ütvefúrás falazatba 4,6 m/s ²	$L_{PA} / L_{WA} = 95,0 / 106,0 \text{ dB(A)}$ $K = 3,0 \text{ dB(A)}$ Rezgés = fúrás fémbe 5,5 m/s ² , ütvefúrás falazatba 18,0 m/s ² K = fúrás fémbe 4,3 m/s ² , ütvefúrás falazatba 6,3 m/s ²	$L_{PA} / L_{WA} = 94,0 / 105,0 \text{ dB(A)}$ $K = 3,2 \text{ dB(A)}$ Rezgés = fúrás fémbe 2,5 m/s ² , ütvefúrás falazatba 25,3 m/s ² K = fúrás fémbe 1,5 m/s ² , ütvefúrás falazatba 3,1 m/s ²
---------------------	---	---	---

GYÉMÁNTFÚRÓGÉPEK

Nagyhatékonyságú száraz- és nedvesfúráshoz a legkeményebb kőzetbe és betonba is, valamint csempébe vagy klinkertéglába a gyémánt fúrórendszerek a legalkalmasabbak, különösen olyan esetben, amikor nagy furatátmérő szükséges. Az optimális eredmények eléréshez ajánlott kiváló minőségű, az alkalmazáshoz és a géphez illeszkedő tartozékok használata. Megfelelő tartozékok széles választéka található a DEWALT kínálatában.



Gyémántfúrógép D21570-QS:

Különlegesen erős, 16 mm-es, fémből készült fogkoszorús fúrótokmány, valamint mechanikus tengelykapcsoló gondoskodik a maximális munkabiztonságról és a hosszú élettartamról a legnagyobb igénybevételt jelentő munkáknál is

1.300 WATTOS GYÉMÁNTFÚRÓGÉP

D21570K-QS



TECHNIKAI ADATOK

Felvett teljesítmény	1.300 W
Üresjáratú fordulatszám	0 – 1.250 / 3.500 fordulat/perc
Ütésszám	0 – 56.000 fordulat/perc
Max. forgatónyomaték	40 / 20 Nm
Max. fúró- \emptyset fába / fémbe / kőbe	40 / 16 / 22 mm
Tokmánykapacitás	1,5 – 16 mm
Kihajtótengely	1/2" x 20 UNF
Súly	3,0 kg

D21570K-QS



KIBOCSÁTÁSI ÉRTÉKEK

$L_{PA} / L_{WA} = 93,0 / 104,0$ dB(A) • $K = 3,0$ dB(A)
Rezgés = ütvefúrás betonba 16,0 m/s²,
fúrás betonba 13,0 m/s²
K = ütvefúrás betonba 4,6 m/s², fúrás betonba 6,8 m/s²

TELJESÍTMÉNY JELLEMZŐK

- 2 sebességes gép elektronikus fordulatszám- és ütésszám szabályozóval
- Erős fém hajtóműház
- Elektromechanikus tengelykapcsoló
- Túlterhelés elleni védelem beépített LED kijelzővel

ALAP FELSZERELTSÉG

Rezgéscsillapított kiegészítő kézifogó, koffer

VIZES/SZÁRAZ GYÉMÁNTFŰRÓGÉPEK

1.910 W-OS VIZES/SZÁRAZ GYÉMÁNTFŰRÓGÉP

D21583K-QS



TECHNIKAI ADATOK	
Felvett teljesítmény	1.910 W
Üresjárat fordulatszám	0 – 1.100 / 2.400 / 4.600 fordulat/perc
Kihajtótengely	½" G belső-, ill. 1¼" UNC külső menet
Nyakátmérő	60 mm
Max. fúrás-Ø Falazat / beton (mm)	202 / 152 mm
Súly	6,4 kg



D21583K-QS



KIBOCSÁTÁSI ÉRTÉKEK

$L_{PA} / L_{WA} = 86,5 / 97,5 \text{ dB(A)} \bullet K = 2,9 \text{ dB(A)}$
 Rezgés = gyémántfúrás $5,5 \text{ m/s}^2$
 $K = 1,5 \text{ m/s}^2$

TELJESÍTMÉNY JELLEMZŐK

- Ideális fűrőgép kőzet, terméskő és beton fúrásához.
- Beépített vízcsatlakozó (porelszívásra is alkalmas)
- Túlterhelés- és hővédelem
- Mechanikus tengelykapcsoló
- Folyamatos üzemi kapcsoló
- Segédfogantyú
- PRCD védőkapcsoló

ALAP FELSZERELTSÉG

koffer

1.705 W-OS SZÁRAZ GYÉMÁNTFŰRÓGÉP

D21580K-QS



TECHNIKAI ADATOK	
Felvett teljesítmény	1.705 W
Üresjárat fordulatszám	0 – 1.100 / 2.350 fordulat/perc
Kihajtótengely	½" G külső menet
Nyakátmérő	53 mm
Max. fúrás-Ø falazatban	152 mm
Súly	5,4 kg



D21580K-QS



KIBOCSÁTÁSI ÉRTÉKEK

$L_{PA} / L_{WA} = 90,0 / 101,0 \text{ dB(A)} \bullet K = 2,9 \text{ dB(A)}$
 Rezgés = gyémántfúrás $4,5 \text{ m/s}^2$
 $K = 2 \text{ m/s}^2$

TELJESÍTMÉNY JELLEMZŐK

- Optimális szárazfűrő munkákhoz falazatba és kőbe
- Elektronikus védelem túlterhelés és túlmelegedés ellen
- Mechanikus tengelykapcsoló
- Folyamatos üzemi kapcsoló
- Kiegészítő fogantyú

ALAP FELSZERELTSÉG

Koffer

PORELSZÍVÓ EGYSÉG + ½"-OS CSATLAKOZÓ

D215804-XJ



TELJESÍTMÉNY JELLEMZŐK

D21580K és D21583K gyémántfűrőgéppel használatra



D215804-XJ

FÚRÓÁLLVÁNYOK

D215831-XJ



TECHNIKAI ADATOK	
Oszlophossz	995 mm
Max. furatátmérő vízgyűjtővel	60 mm
Max. furatátmérő vízgyűjtő nélkül	152 mm
Max. furatátmérő vízgyűjtő nélkül	172 mm
Döntési tartomány	-
Súly	16,0 kg

D215831-XJ

TELJESÍTMÉNY JELLEMZŐK

D21583K gyémántfűrőgéppel használatra

D215821-XJ



TECHNIKAI ADATOK	
Oszlophossz	680 mm
Befogóátmérő	53 mm
Max. furatátmérő vízgyűjtővel	102 mm
Max. furatátmérő vízgyűjtő nélkül	152 mm
Döntési tartomány	45°
Súly	7,0 kg

D215821-XJ

TELJESÍTMÉNY JELLEMZŐK

D21580K gyémántfűrőgéppel használatra

SZÁRAZ-NEDVES PORSZÍVÓ

DWV902M-QS

**PERFORM
PROTECT.**



TECHNIKAI ADATOK	
Felvett teljesítmény	1.400 W
Max. légátengedés	4.080 l/perc
Max. csatlakoztató érték	2.200 W
Tartálytérfogat	38 l
Súly	15,0 kg

DWV902M-QS

KIBOCSÁTÁSI ÉRTÉKEK

$L_{PA} / L_{WA} = 75,0 / 88,0$ dB(A)
K = 3,0 dB(A)



TELJESÍTMÉNY JELLEMZŐK

- Az M-osztályozás eleget tesz az EU irányelveknek
- 0,1 mg/m³-nél nagyobb kvarc- és keményfa porszívásra alkalmas
- Innovatív, kétszűrős rendszer folyamatosan magas szívóteljesítményhez
- Automatikus szűrőtisztítás 15 másodpercenként
- Akusztikus riasztás a szívóerő csökkenésekor
- Elektronikus szívóerő szabályozás
- Szinkronindítás
- Szinkronfelügyelet 15 másodperces kikapcsolási késleltetéssel

ALAP FELSZERELTSÉG

32 mm-es szívótmömlő, Airlock-adapter, lépcsős adapter és porszák

Tartozék DWV902M-hez, lásd 134. oldal

FÚRÓ-, VÉSŐ- ÉS BONTÓKALAPÁCSOK

A DEWALT fúró-, véső- és bontókalapácsait 35 éve fejlesztették ki a németországi idsteini székhelyen. A kalapács-dizájnközpont 1980-as években létrejötté óta mérnökeink minden egyes új kalapácsgenerációval folyamatosan egyre magasabbra tették a mércét: ergonomikus és kompakt készülékek, erős kialakítású szerkezet, nagy ütőenergia, minimális rezgések és maximális felhasználói biztonság – csupán néhány pont azok közül, amelyek a DEWALT fúró-, véső- és bontókalapácsait jellemzik.

**ENGINEERED
AND DESIGNED
IN GERMANY**

Aktív vibrációcsökkentő

rendszer ún. úsztatott hátsó fogantyúval és rezgéscsillapított segédfogantyúval a vibráció csökkentés érdekében.



Elektronikus fordulatszám- és ütésszám szabályozás

az anyagnak megfelelő munkához és a jobb gépellenőrzéshez.



**52 mm SDS-MAX
FÚRÓ - VÉSŐKALAPÁCS
D25763**

Hatékony porvédelem
az optimálisan lezárt burkolattal

2 fokozatú biztonsági tengelykapcsoló

az alkalmazástól és a beállítástól függően 40 Nm-nél, vagy (nehéz munkák esetén) csak 80 Nm-nél aktiválódik.



Forgás és nyomaték kontrol (UTC)

az új elfordulás elleni védelem, mely lekapcsolja a készüléket a fúrószár beszorulása esetén.



SDS-plus® FÚRÓ-VÉSŐKALAPÁCSOK

A DEWALT professzionális SDS-plus® kalapácsait szélsőséges feltételekre fejlesztették ki. Az SDS-fúró-vésőkalapácsokkal a DEWALT a teljesítmény új dimenzióját hozta létre. A készülékek példamutatóak a hosszú élettartam és biztonság tekintetében, mely jellemzők garantálják, hogy az építkezés extrém helyzetei is megoldhatóak legyenek.



SDS-plus® FÚRÓ- VÉSŐKALAPÁCSOK



Cikkszám	D25144K-QS	D25134K-QS	D25133K-QS	D25033K-QS
Specifikáció	28 mm SDS-plus fúró - vésőkalapács	26 mm SDS-plus fúró - vésőkalapács	26 mm SDS-plus fúró - vésőkalapács	22 mm SDS-plus fúró - vésőkalapács
Felvett teljesítmény	900 W	800 W	800 W	710 W
Üresjárat fordulatszám	0 – 1 450 fordulat/perc	0 – 1 500 fordulat/perc	0 – 1 500 fordulat/perc	0 – 1 550 fordulat/perc
Ütésszám	0 – 5 350 fordulat/perc	0 – 5 540 fordulat/perc	0 – 5 500 fordulat/perc	0 – 5 680 fordulat/perc
Max.	3,0 J	2,8 J	2,6 J	2,0 J
Optimális átmérőtartomány betonban	8 – 18 mm	6 – 16 mm	6 – 16 mm	6 – 14 mm
Max. fúrás-Ø betonban / fémbe / fában fúrókoronákkal (falazatba)	28 / 13 / 30 mm 65 mm	26 / 13 / 30 mm 65 mm	26 / 13 / 30 mm 50 mm	22 / 13 / 30 mm 50 mm
Súly	3,1 kg	3,0 kg	2,6 kg	2,5 kg
Teljesítmény jellemzők	<ul style="list-style-type: none"> • Gyorsabb fúrómunka az optimálisan összehangolt, elektro pneumatikus kalapácsszerkezettel • Nagyon hosszú élettartam a teljesen szinkronizált hajtóműtől • Elektronikus fordulatszám- és ütésszám szabályozás • Ugyanakkora erő előre és hátra menetben az átfordítható szénkefék segítségével • Ergonomikus, kompakt dizájn • Gumibevonatú főfogantyú és rezgéscsillapító segédfogantyú (D25033K kivételével) • Segédfogantyú LED lámpával (csak D25144K) 			
Alap felszereltség	13 mm-es 3 pofás gyorsotkmány, segédfogantyú, mélységgütköző, T STAK™	13 mm-es 3 pofás gyorsotkmány, segédfogantyú, mélységgütköző, T STAK™	Segédfogantyú, mélységgütköző, T STAK™	Segédfogantyú, mélységgütköző, T STAK™

Kibocsátási értékek	$L_{PA} / L_{WA} = 91,0 / 102,0$ dB(A) $K = 3,0$ dB(A) Rezgés = ütvefúrás betonba 14,9 m/s ² , vésés 13,8 m/s ² , fúrás fémbe ≤2,5 m/s ² $K = 1,5$ m/s ²	$L_{PA} / L_{WA} = 90,0 / 101,0$ dB(A) $K = 3,0$ dB(A) Rezgés = ütvefúrás betonba 15,7 m/s ² , vésés 14,3 m/s ² , fúrás fémbe ≤2,5 m/s ² $K = 1,5$ m/s ²	$L_{PA} / L_{WA} = 89,0 / 100,0$ dB(A) $K = 3,0$ dB(A) Rezgés = ütvefúrás betonba 15,4 m/s ² , vésés 14,9 m/s ² , fúrás fémbe ≤2,5 m/s ² $K = 1,5$ m/s ²	$L_{PA} / L_{WA} = 87,0 / 98,0$ dB(A) $K = 3,0$ dB(A) Rezgés = ütvefúrás betonba 13,6 m/s ² , vésés 12,5 m/s ² , fúrás fémbe ≤2,5 m/s ² $K = 1,5$ m/s ²
---------------------	---	---	---	--

SDS-plus® FÚRÓ- ÉS VÉSŐKALAPÁCSOK



Cikkszám	D25335K-QS	D25334K-QS	D25333K-QS
	ÚJ	ÚJ	ÚJ
Specifikáció	30 mm SDS-plus fúró - vésőkálapács porelszívóval	30 mm SDS-plus fúró - vésőkálapács	30 mm SDS-plus fúró - vésőkálapács
Felvett teljesítmény	950 W	950 W	950 W
Üresjárat fordulatszám	0 – 1 150 fordulat/perc	0 – 1 150 fordulat/perc	0 – 1 150 fordulat/perc
Ütésszám	0 – 5 200 fordulat/perc	0 – 5 200 fordulat/perc	0 – 5 200 fordulat/perc
Max. ütőenergia	3,5 J	3,5 J	3,5 J
Optimális átméretartomány betonban	10 – 20 mm	10 – 20 mm	10 – 20 mm
Max. fúrás-Ø betonban / fémben / fában	30 / 13 / 30 mm	30 / 13 / 30 mm	30 / 13 / 30 mm
fúrókoronákkal (falazatba)	elszívóval 26 / 13 / 26 mm 65 mm	65 mm	65 mm
Súly	5,1 kg	3,9 kg	3,7 kg
Teljesítmény jellemzők	<ul style="list-style-type: none"> Nagyon gyors fúrómunka az optimálisan összehangolt, elektropneumatikus kalapácsszerkezettel Különlegesen alacsony vibráció az ún. úsztatott hátsó markolatnak és a gumírozott segédgantyúnak köszönhetően. Elektronikus fordulatszám- és ütésszám szabályozás Hatékony porvédelem Gumírozott hátsó - és segédgantyú és kiegyensúlyozott szerkezeti felépítés Szerszám nélkül cserélhető szerszámtartó és 13mm-es 3 pofás gyorsostokmány (csak D25334K) Porelszívás kiváló minőségű HEPA szűrővel és szűrőtisztító funkcióval (csak D25335K) 		
Alap felszereltség	Segédgantyú , D25304DH porelszívó, Koffer	13 mm-es 3 pofás gyorsostokmány, Segédgantyú, T STAK™-Koffer	Segédgantyú , T STAK™-Koffer
Kibocsátási értékek	$L_{PA} / L_{WA} = 85,0 / 97,0$ dB(A) $K = 3,0$ dB(A) Rezgés = ütvefúrás betonba $6,9$ m/s ² $K = 1,5$ m/s ²	$L_{PA} / L_{WA} = 85,0 / 97,0$ dB(A) $K = 3,0$ dB(A) Rezgés = ütvefúrás betonba $6,9$ m/s ² $K = 1,5$ m/s ²	$L_{PA} / L_{WA} = 85,0 / 97,0$ dB(A) $K = 3,0$ dB(A) Rezgés = ütvefúrás betonba $6,9$ m/s ² $K = 1,5$ m/s ²

PORELSZÍVÓ 3kg-os FÚRÓKALAPÁCSOKHOZ

D25304DH-XJ

ÚJ



D25304DH-XJ



TECHNIKAI ADATOK

max. fúróátmérő	26 mm
max. fúrásmélység	180 mm
Súly	1,4 kg

TERMÉKJELLEMZŐK

- Nagy teljesítményű porelszívó HEPA szűrővel a DCH283, DCH323, DCH333, DCH334, D25333 és a D25334 fúrókalapács modellhez
- Kézi szűrőtisztító funkció
- A porelszívó szerszám nélküli rögzítése a géphez
- Fúráskor keletkezett por felfogása közvetlenül a furatlyuknál
- Ideális fejmagasság feletti és porra érzékeny környezetben végzett munkához

ALAP FELSZERELTSÉG

Adapter elektromos kombinált kalapácsokhoz, 2 db kefégyűrű

SDS-plus® FÚRÓ- ÉS VÉSŐKALAPÁCSOK



Cikkszám	D25415K-QS	D25413K-QS
	ÚJ	ÚJ
Specifikáció	32 mm SDS-plus fúró- vésőkcalapács	32 mm SDS-plus fúró- vésőkcalapács
Felvett teljesítmény	1.000 W	1.000 W
Üresjárat fordulatszám	0 – 820 fordulat/perc	0 – 820 fordulat/perc
Ütésszám	0 – 4 700 fordulat/perc	0 – 4 700 fordulat/perc
Max. ütőenergia	4,2 J	4,2 J
Optimális átmérőtartomány betonban	12 – 22 mm	12 – 22 mm
Max. fúrás-Ø betonban / fémbe / fában	32 / 13 / 32 mm 100 mm	32 / 13 / 32 mm 100 mm
Súly	4,3 kg	4,2 kg
Teljesítmény jellemzők	<ul style="list-style-type: none"> • Nagyon gyors fúrómunka az optimálisan összehangolt, elektropneumatikus kalapácsszerkezettől • Különlegesen alacsony vibráció az ún. üsztatott hátsó markolatnak és a gumírozott segédfogantyúnak köszönhetően • Az antirotációs UTC funkció megakadályozza a készülék elfordulását, ha a fúrószár beszorul (csak D25415K) • Elektronikus fordulatszám- és ütésszám szabályozás • Hatékony porvédelem az optimálisan lezárt kalapácsszerkezettől • Szerszám nélkül cserélhető szerszámtartó és 13 mm-es 3 pofás gyorsostokmány (csak D25415K) • Gumírozott hátsó - és segédfogantyú és kiegyensúlyozott szerkezeti felépítés 	
Alap felszereltség	13 mm-es 3 pofás gyorsostokmány, segédfogantyú , mélységűtköző, koffer	Segédfogantyú , mélységűtköző, koffer

Kibocsátási értékek	$L_{PA} / L_{WA} = 86,0 / 97,0$ dB(A) $K = 3,0$ dB(A) Rezgés = ütvefúrás betonba $8,2$ m/s ² • $K = 1,5$ m/s ²	$L_{PA} / L_{WA} = 86,0 / 97,0$ dB(A) $K = 3,0$ dB(A) Rezgés = ütvefúrás betonba $8,2$ m/s ² • $K = 1,5$ m/s ²
---------------------	---	---

TARTOZÉKOK SDS-plus® KOMBINÁLT KALAPÁCSOK MAX. 3 kg-ig D25301D-XJ



D25301D-XJ



TERMÉKJELLEMZŐK

- Nagy teljesítményű elszívó berendezés porelszívó egységgel
- Regzészillapító hatású segédfogantyú és fúró mélységűtköző
- Egyszerű és gyors rögzítés a gépre
- Használható DEWALT akkumulátoros kalapácsokhoz, 54 mm szorítónyakú SDS-plus kalapácsokhoz és más kalapácsaihoz adapter segítségével (a szállítási tartalom része)

32 mm SDS-plus® FÚRÓ - VÉSŐKALAPÁCS KÉSZLET

D25414KT-QS

TECHNIKAI ADATOK	
Felvett teljesítmény	1.000 W
Üresjárat fordulatszám	0 – 820 fordulat/perc
Ütésszám	0 – 4 700 fordulat/perc
Max. ütőenergia	4,2 J
Max. fúró-Ø betonban / fémbe / fában	32 / 13 / 32 mm
fúrókoronákkal (falazatba)	100 mm
Súly	4,3 kg

D25414KT-QS



KIBOCSÁTÁSI ÉRTÉKEK

$L_{PA} / L_{WA} = 86,0 / 97,0 \text{ dB(A)} \bullet K = 3,0 \text{ dB(A)}$
 Rezgés = ütvefúrás betonba $8,2 \text{ m/s}^2$, vésés $7,1 \text{ m/s}^2$, fúrás fémbe $\leq 2,5 \text{ m/s}^2$
 $K = 1,5 \text{ m/s}^2$

TELJESÍTMÉNY JELLEMZŐK

- Különlegesen alacsony vibráció az ún. úsztatott hátsó markolatnak és a gumírozott segédfogantyúnak köszönhetően.
- Optimálisan összehangolt, elektropneumatikus kalapácsszerkezet
- Forgásmegállító könnyű vésőmunkákhoz
- Elektronikus fordulatszám- és ütésszám szabályozás
- Biztonsági tengelykapcsoló
- Szerszám nélkül cserélhető, 13 mm-es gyorstokmány

ALAP FELSZERELTSÉG

13 mm-es gyorszorító fúrótokmány, SDS-plus véső, 2 x SDS-plus fúró, 4 x HSS fúró, 4 x fafúró, 2 x fa-marófúró, biztonsági szemüveg, munkavédelmi kesztyű, kiegészítő fogó, T STAK™-koffer I



4 kg SDS-plus® VÉSŐKALAPÁCS

D25430K-QS

TECHNIKAI ADATOK	
Felvett teljesítmény	1.000 W
Ütésszám	0 – 4 700 fordulat/perc
Max. ütőenergia	4,2 J
Vibráció	$7,1 \text{ m/s}^2$
Súly	4,0 kg



D25430K-QS



KIBOCSÁTÁSI ÉRTÉKEK

$L_{PA} / L_{WA} = 86,0 / 97,0 \text{ dB(A)} \bullet K = 3,0 \text{ dB(A)}$
 Rezgés = $\leq 2,5 \text{ m/s}^2$, vésés oldalfogóval $7,1 \text{ m/s}^2$
 $K = 1,5 \text{ m/s}^2$

TELJESÍTMÉNY JELLEMZŐK

- Különlegesen alacsony rezgés a rugócsapágyazott, gépről lekapcsolt kézfogótól és a rezgéscsillapított kiegészítő kézfogótól
- Kitűnő súly-/teljesítményarány
- Különlegesen nagy ütőerő az új fejlesztésű, nagy teljesítményű motortól és az optimalizált kalapácsszerkezettől
- Sokoldalú használat az elektronikus ütésszám szabályozónak köszönhetően

ALAP FELSZERELTSÉG

Kiegészítő kézfogó, koffer



SDS-max® Fúró - vésőkalapácsok

A legnehezebb fúró- és véső munkálatokra fejlesztették ki kombinált, véső- és bontókalapácsokkal, betonban és kőben végezhető munkákra, ennek köszönhetően a DEWALT az SDS-max területén világszerte új szabványt hozott létre a teljesítmény, az élettartam és a munkabiztonság szempontjából. A kategória szinte valamennyi szerszáma viseli a DEWALT „Perform & Protect” jelzést, mivel eleget tesznek a szigorú követelményeknek, különösen a csökkentett rezgések és nagyobb biztonság szempontjából.



SDS-max® FÚRÓ - VÉSŐKALAPÁCSOK



Cikkszám	D25763K-QS	D25762K-QS	D25723K-QS	D25722K-QS	D25721K-QS
Specifikáció	52 mm SDS-max Fúró - vésőkalapácsok	52 mm SDS-max Fúró - vésőkalapácsok	48 mm SDS-max Fúró - vésőkalapácsok	48 mm SDS-max Fúró - vésőkalapácsok	48 mm SDS-max Fúró - vésőkalapácsok
Felvett teljesítmény	1.500 W	1.500 W	1.400 W	1.400 W	1.350 W
Terheléssel fordulatszám	125 – 250 fordulat/perc	125 – 250 fordulat/perc	137 – 275 fordulat/perc	137 – 275 fordulat/perc	132 – 265 fordulat/perc
Ütésszám	1.150 – 2.300 fordulat/perc	1.150 – 2.300 fordulat/perc	1.260 – 2.520 fordulat/perc	1.260 – 2.520 fordulat/perc	1.225 – 2.450 fordulat/perc
Max. ütőenergia	15,5 J	15,5 J	11 J	11 J	11 J
Vibráció	8,0 m/s ²	8,0 m/s ²	7,5 m/s ²	7,5 m/s ²	8,9 m/s ²
Optimális átméretartomány betonban	25 - 48 mm	25 - 48 mm	25 - 40 mm	25 - 40 mm	25 - 40 mm
Max. fúrás-Ø	52 / 150 mm 80 mm	52 / 150 mm 80 mm	48 / 125 mm 80 mm	48 / 125 mm 80 mm	48 / 115 mm 80 mm
Súly	9,9 kg	9,9 kg	9,1 kg	9,1 kg	8,7 kg
Teljesítmény jellemzők	<ul style="list-style-type: none"> • Az antirrotációs UTC funkció megakadályozza a készülék elfordulását, ha a fúrószerű beszerül. (csak D25763K / D25723K-nál) • Egyedülálló, 2 fokozatú CTC tengelykapcsoló, amely 40 és 80 Nm-nél old ki (D25721K-nál nem) • Különlegesen alacsony vibráció az ún. úsztatott hátsó markolatnak és a gumirozott segédfogantyúnak köszönhetően • Elektronikus fordulatszám és ütésszám szabályozás a megmunkálandó anyagnak megfelelően • Optimalizált, mechanikus biztonsági tengelykapcsoló gondoskodik a biztonságos használatról nagyobb fúrásátméretknél is • Hatékony porvédelem az optimálisan lezárt burkolattal • Kiegészítő rögzítő pont a burkolatra helyezett segédfogantyú számára, függőleges használathoz • Gumibevonatú fogantyú és ergonomikus, kompakt kialakítás, optimális gépsúlyponttal 				
Alap felszereltség	Segédfogantyú, koffer	Segédfogantyú, koffer	Segédfogantyú, koffer	Segédfogantyú, koffer	Segédfogantyú, koffer

Kibocsátási értékek	$L_{PA} / L_{WA} = 96,0 / 107,0$ dB(A) K = 4,0 dB(A) Rezgés = ütvefúrás betonba 8,0 m/s ² , vésés oldalfogóval 7,2 m/s ² K = 1,5 m/s ²	$L_{PA} / L_{WA} = 96,0 / 107,0$ dB(A) K = 4,0 dB(A) Rezgés = ütvefúrás betonba 8,0 m/s ² , vésés oldalfogóval 7,2 m/s ² K = 1,5 m/s ²	$L_{PA} / L_{WA} = 95,0 / 106,0$ dB(A) K = 3,0 dB(A) Rezgés = ütvefúrás betonba 7,5 m/s ² , vésés oldalfogóval 6,9 m/s ² K = 1,5 m/s ²	$L_{PA} / L_{WA} = 95,0 / 106,0$ dB(A) K = 3,0 dB(A) Rezgés = ütvefúrás betonba 7,5 m/s ² , vésés oldalfogóval 6,9 m/s ² K = 1,5 m/s ²	$L_{PA} / L_{WA} = 96,0 / 107,0$ dB(A) K = 3,0 dB(A) Rezgés = ütvefúrás betonba 8,9 m/s ² , vésés oldalfogóval 8,1 m/s ² K = 1,5 m/s ²
---------------------	--	--	--	--	--

SDS-max® FÚRÓ - VÉSŐKALAPÁCSOK



Cikkszám	D25604K-QS	D25601K-QS	D25481K-QS
	ÚJ		
Specifikáció	45 mm SDS-max Fűrő - vésőkálapácsok	45 mm SDS-max Fűrő - vésőkálapácsok	40 mm SDS-max Fűrő - vésőkálapácsok
Felvett teljesítmény	1.250 W	1.250 W	1.050 W
Terheléses fordulatszám	210 – 415 fordulat/perc	210 – 415 fordulat/perc	540 fordulat/perc
Ütésszám	1.430 – 2.840 fordulat/perc	1.430 – 2.840 fordulat/perc	3.150 fordulat/perc
Max. ütőenergia	8 J	8 J	6,1 J
Vibráció	8,7 m/s ²	8,8 m/s ²	9,4 m/s ²
Optimális átméretartomány betonban	25 - 35 mm	25 - 35 mm	16 - 30 mm
Max. fűrő-Ø betonba / fűrőkoronákkal Áttörőfűrő	45 / 100 mm 65 mm	45 / 100 mm 65 mm	40 / 100 mm 65 mm
Súly	6,9 kg	6,9 kg	5,9 kg
Teljesítmény jellemzők	<ul style="list-style-type: none"> Az antirotációs UTC funkció megakadályozza a készülék elfordulását, ha a fúrószer beszorul. (D25604K-nál) Különlegesen alacsony vibráció az ún. úsztatott hátsó markolatnak és a gumírozott segédfofogyantúnak köszönhetően Elektronikus fordulatszám és ütésszám szabályozás a megmunkálandó anyagnak megfelelően Optimalizált, mechanikus biztonsági tengelykapcsoló gondoskodik a problémamentes használatról nagyobb fúrásátméternél is Láncos meghajtó minimalizálja a súrlódást és a kopást Az olajkenés mindig biztosítja a komponensek kenését és hatékonyan elvezeti a keletkezett hőt Hatékony porvédelem az optimálisan lezárt burkolattal Gumibevonatú fogantyú és ergonomikus, kompakt kialakítás, optimális gépsúlyponttal 	<ul style="list-style-type: none"> Különlegesen alacsony vibráció az ún. úsztatott hátsó markolatnak és a gumírozott segédfofogyantúnak köszönhetően Optimalizált, mechanikus biztonsági tengelykapcsoló gondoskodik a problémamentes használatról nagyobb fúrásátméternél is Hatékony porvédelem az optimálisan lezárt burkolattal Ergonomikus, kompakt kialakítás, optimális gépsúlyponttal 	
Alap felszereltség	Segédfofogyantú, koffer	Segédfofogyantú, koffer	Segédfofogyantú, koffer



Kombinált kalapács D25601K-QS:

A rugócsapágyazott, fogantyúval a készülék rázkódása jelentősen redukálódott. A szériatartozékban található plusz fogantyú szintén csillapítja a készülék működése során kialakuló rázkódást.

Kibocsátási értékek	$L_{PA} / L_{WA} = 93,0 / 104,0$ dB(A) $K = 3,0$ dB(A) Rezgés = Ütvefúrás betonba 8,7 m/s ² , vésés oldalfogóval 6,8 m/s ² $K = 1,5$ m/s ²	$L_{PA} / L_{WA} = 92,0 / 103,0$ dB(A) $K = 3,0$ dB(A) Rezgés = Ütvefúrás betonba 8,8 m/s ² , vésés oldalfogóval 7,2 m/s ² $K = 1,5$ m/s ²	$L_{PA} / L_{WA} = 96,0 / 107,0$ dB(A) $K = 3,0$ dB(A) Rezgés = Ütvefúrás betonba 9,4 m/s ² $K = 1,5$ m/s ²
---------------------	--	--	---

SDS-max® VÉSŐKALAPÁCSOK



Cikkszám	D25871K-QS	D25831K-QS	D25810K-QS
Specifikáció	8 kg SDS-max vésőkalapács	6 kg SDS-max vésőkalapács	5 kg SDS-max vésőkalapács
Felvett teljesítmény	1.400 W	1.250 W	1.050 W
Ütésszám	1.260 – 2.520 fordulat/perc	1.430 – 2.840 fordulat/perc	3.150 fordulat/perc
Max. ütőenergia	11 J	8 J	7,1 J
Vibráció	10,9 m/s ²	8,3 m/s ²	8,5 m/s ²
Súly	8,0 kg	6,1 kg	5,6 kg
Teljesítmény jellemzők	<ul style="list-style-type: none"> Ideális a nehezebbtől a különösen megterhelő vésőmunkákig falazatba, kőbe, betonba Különlegesen alacsony vibráció az ún. úsztatott hátsó markolatnak és a gumírozott segédfogantyúnak köszönhetően Optimális kezelés bármilyen alkalmazásnál 24 különböző módon Problémamentes vésőmunkák a folyamatos üzemeltetéshez használható elzáró kapcsolónak köszönhetően Ergonomikus és kompakt formaterv 	<ul style="list-style-type: none"> Ideális közepes nehézségű vésőmunkákra falazatba és betonba Biztonságos, kifáradásmentes munka az alacsony vibrációnak és az ún. úsztatott hátsó markolatnak és a gumírozott segédfogantyúnak köszönhetően Optimális kezelés bármilyen alkalmazásnál 18 különböző módon Láncos meghajtó minimalizálja a súrlódást és a kopást Az olajkenés mindig biztosítja a komponensek kenését és hatékonyan elvezeti a keletkezett hőt Ergonomikus és kompakt formaterv 	<ul style="list-style-type: none"> Ideális a könnyűtől a közepesen nehézig terjedő vésőmunkákhoz falazatba, betonba Különlegesen alacsony vibráció az ún. úsztatott hátsó markolatnak és a gumírozott segédfogantyúnak köszönhetően Hatékony porvédelem az optimálisan lezárt burkolatnak köszönhetően Gumibevonatú fogantyú fogantyú és kiegyensúlyozott szerkezeti felépítés
Alap felszereltség	Kengyelfogó, hegyes véső, koffer	Kengyelfogó, koffer	Kiegészítő fogantyú, koffer



Vésőkalapács D25831K-QS:

Ideális közepesen nehéz vésőmunkákra falazatba és betonba.

Kibocsátási értékek	$L_{PA} / L_{WA} = 93,0 / 104,0$ dB(A) $K = 3,0$ dB(A) Vibration = vésés kengyelfogóval 10,9 m/s ² $K = 1,5$ m/s ²	$L_{PA} / L_{WA} = 95,0 / 106,0$ dB(A) $K = 3,6$ dB(A) Vibration = vésés kengyelfogóval 8,3 m/s ² $K = 1,5$ m/s ²	$L_{PA} / L_{WA} = 94,0 / 105,0$ dB(A) $K = 3,0$ dB(A) Rezgés = vésés betonba 8,5 m/s ² $K = 1,5$ m/s ²
---------------------	---	--	--

SDS-max® BONTÓKALAPÁCSOK

12 kg SDS-max® BONTÓKALAPÁCS

D25951K-QS

ÚJ



TECHNIKAI ADATOK

Felvett teljesítmény	1.600 W
Ütésszám	1.620 fordulat/perc
Max. ütőenergia	24 J
Vibráció	8,8 m/s ²
Súly	13,3 kg

KIBOCSÁTÁSI ÉRTÉKEK

$L_{PA} / L_{WA} = 91,0 / 102,0$ dB(A), K = 3,0 dB(A)
Rezgés = vésés 8,8 m/s ²
K = 1,5 m/s ²



D25951K-QS

TELJESÍTMÉNY JELLEMZŐK

- Erős, nagyméretű ütőmechanika garantálja a maximális leadott teljesítményt a lehető leghosszabb élettartam mellett
- Különlegesen alacsony vibráció az ún. úsztatott hátsó markolat ellensúlyos rugós felfüggesztésének köszönhetően
- Magnézium-hajtóműház az alacsony súly és a magas élettartam érdekében
- Ergonomikus szerkezeti kialakítás, kiegyensúlyozott súlyelosztás
- Optimális kezelhetőség a 12 különböző módon elhelyezhető vésővel

ALAP FELSZERELTSÉG

Hegyes véső, kengyelfogó, táska

10 kg SDS-max® BONTÓKALAPÁCS

D25902K-QS



TECHNIKAI ADATOK

Felvett teljesítmény	1.550 W
Ütésszám	1.050 – 2.100 fordulat/perc
Max. ütőenergia	19 J
Vibráció	7,5 m/s ²
Súly	10,5 kg

KIBOCSÁTÁSI ÉRTÉKEK

$L_{PA} / L_{WA} = 89,0 / 100,0$ dB(A) • K = 3,0 dB(A)
Rezgés = vésés kengyelfogóval 7,5 m/s ²
K = 1,5 m/s ²



D25902K-QS

TELJESÍTMÉNY JELLEMZŐK

- Erős, nagyméretű ütőmechanika garantálja a maximális leadott teljesítményt a lehető leghosszabb élettartam mellett
- Különlegesen alacsony vibráció az ún. úsztatott hátsó markolat ellensúlyos rugós felfüggesztésének köszönhetően
- Elektronikus ütésszám szabályozás
- Magnézium-hajtóműház az alacsony súly és a magas élettartam érdekében
- Optimális kezelhetőség a 12 különböző módon elhelyezhető vésővel

ALAP FELSZERELTSÉG

Hegyes véső, kengyelfogó, koffer

9 kg SDS-max® BONTÓKALAPÁCS

D25899K-QS



TECHNIKAI ADATOK

Felvett teljesítmény	1.500 W
Ütésszám	2.040 fordulat/perc
Max. ütőenergia	17,5 J
Vibráció	12 m/s ²
Súly	9,9 kg

KIBOCSÁTÁSI ÉRTÉKEK

$L_{PA} / L_{WA} = 86,0 / 100,0$ dB(A) • K = 3,0 dB(A)
Rezgés = vésés kengyelfogóval 11,5 m/s ²
K = 1,5 m/s ²



D25899K-QS

TELJESÍTMÉNY JELLEMZŐK

- Masszív, nagyméretű ütőmechanika garantálja a maximális leadott teljesítményt a lehető leghosszabb élettartam mellett
- Magnézium-hajtóműház az alacsony súly és a magas élettartam érdekében
- A kisméretű burkolatátmérő lehetővé teszi a problémamentes használatot nehezen hozzáférhető helyeken is
- Optimális kezelhetőség a 12 különböző módon elhelyezhető vésővel

ALAP FELSZERELTSÉG

Kengyelfogó, koffer

28 mm / 30 mm-es BONTÓKALAPÁCSOK HATLAPÚ BEFOGÁSSAL



Cikkszám	D25981K-QS	D25981-QS	D25961K-QS	D25960K-QS
Specifikáció	28 mm- Hatlapú bontókalapács	28 mm- Hatlapú bontókalapács	30 mm- Hatlapú bontókalapács	28 mm- Hatlapú bontókalapács
Felvett teljesítmény	2.100 W	2.100 W	1.600 W	1.600 W
Ütésszám	960 fordulat/perc	960 fordulat/perc	1.450 fordulat/perc	1.450 fordulat/perc
Ütőenergia	62 J	62 J	35 J	35 J
Vibráció	4,8 m/s ²	4,8 m/s ²	6,8 m/s ²	6,8 m/s ²
Súly	31,0 kg	31,0 kg	16,9 kg	18,4 kg
Teljesítmény jellemzők	<ul style="list-style-type: none"> Erős, különlegesen nagyméretű ütőmechanika Különlegesen alacsony vibráció az ún. úsztatott hátsó markolat ellensúlyos rugós felfüggesztésének köszönhetően Konstanselektronika a maximális termelékenységhez Erős formaterv és megmunkálás a hosszú élettartamhoz Továbbá D25981K-nál is: Szállítókoszi D259811-XJ: Többfunkciós koszi biztonsági kengyellel a bontókalapácshoz és tárolási lehetőség biztosítással 4 db vésőnek 		<ul style="list-style-type: none"> Erős formaterv és megmunkálás a hosszú élettartamhoz Különlegesen alacsony vibráció az ún. úsztatott hátsó markolat ellensúlyos rugós felfüggesztésének köszönhetően Hajtóműház minőségi magnéziumból az alacsony súly és a hosszú élettartam érdekében Optimális kezelhetőség az ergonomikus szerkezeti kialakítástól és a kiegyensúlyozott súlyeloszlástól 	
Alap felszereltség	Hegyes véső és szállító- licska D259811	-	Hegyes véső, kengyelfogó, keres koffer	Hegyes véső, kengyelfogó, keres koffer

Kibocsátási értékek	$L_{PA} / L_{WA} = 94,0 / 105,0$ dB(A) $K = 3,0$ dB(A) Rezgés = vésés betonba: $4,8$ m/s ² $K = 1,5$ m/s ²	$L_{PA} / L_{WA} = 94,0 / 105,0$ dB(A) $K = 3,0$ dB(A) Rezgés = vésés betonba: $4,8$ m/s ² $K = 1,5$ m/s ²	$L_{PA} / L_{WA} = 91,0 / 104,0$ dB(A) $K = 3,0$ dB(A) Rezgés = vésés kengyelfogó- val $6,8$ m/s ² $K = 1,5$ m/s ²	$L_{PA} / L_{WA} = 91,0 / 104,0$ dB(A) $K = 3,0$ dB(A) Rezgés = vésés kengyelfogó- val $6,8$ m/s ² $K = 1,5$ m/s ²
---------------------	--	--	--	--

TARTOZÉKOK HATLAPFEJŰ BONTÓKALAPÁCSHOZ D25981

Cikkszám	Leírás
D259811-XJ	Szállítókoszi

TELJESÍTMÉNY JELLEMZŐK

- Szállítókoszi a 30 kg-os bontókalapács szállítására
- Tárolási lehetőség 4 db vésőszárnak
- Szériafelszereltség D25981K-nál



PORELSZÍVÓ SZERKEZETEK

PORELSZÍVÓ SZERKEZET FÚRÓMUNKÁHOZ

DWH050K-XJ

Részére:



Fúró-
kalapá-
csok



TELJESÍTMÉNY JELLEMZŐK

- Fúrómunkákhoz bármilyen SDS-max® kombinált kalapáccsal (max. 52 mm fúróátmérőig)
- Automatikus, erős szívás sík felületeken a kétkamrás egységgel

ALAP FELSZERELTSÉG

2 db furatjuk-tisztítófúvóka, 2 db cserélhető szívógyűrű (0-38 / 38-52 mm Ø), szállítótáska



DWH050K-XJ

PORELSZÍVÓK VÉSŐ- ÉS BONTÓMUNKÁKHOZ

DWH051K-XJ

Ehhez:



véső-
és
bontó
kalapá-
csok



TELJESÍTMÉNY JELLEMZŐK

- Vésőmunkákhoz bármilyen SDS-max® kombinált-, véső- és bontókalapáccsal

ALAP FELSZERELTSÉG

Szívófúvókák, 2 db felrakható adaptergyűrű, gurulós koffer



DWH051K-XJ

DWH052K-XJ

Ehhez:



véső-
és
bontó
kalapá-
csok



TELJESÍTMÉNY JELLEMZŐK

- Véső- és bontómunkákhoz bármilyen, hatlapú befogóval rendelkező bontókalapáccsal (max. 30 mm) vagy 1 1/8"-os befogóval, ill. más gyártók hasonló bontókalapácaival 16 és 30 kg között

ALAP FELSZERELTSÉG

Strapabíró koffer



DWH052K-XJ

TARTOZÉKOK MINDEN PORELSZÍVÓHOZ

Cikkszám	Leírás
D279058CL-XJ	35 mm-es tömlőcsipesz (5 db) kábel rögzítéséhez a 35 mm-es tömlőre
DWV9000-XJ	35 mm-es univerzális adapter, amely megakadályozza a szívótömlő elcsavarodását
DWV9120-XJ	35-38 mm-es lépcsős adapterre, amely gyors és egyszerű csatlakoztatást tesz lehetővé a szerszám és a szívótömlő között
DWV9130-XJ	35 mm-es adapterre, amely gyors és egyszerű csatlakoztatást tesz lehetővé a szerszám és a szívótömlő között
DWV9210-XJ	3 részes adapterkészlet építési munkákhoz, tartalma: DWV9000, DWV9120 és DWV9130



D279058CL-XJ



DWV9000-XJ



DWV9130-XJ



DWV9120-XJ

125 mm BETONCSISZOLÓ KÉSZLET

DWE4257KT-QS



PERFORM PROTECT

TECHNIKAI ADATOK

Felvett teljesítmény	1.500 W
Üresjáratú fordulatszám	2.800 - 10.000 fordulat/perc
max. tárcsaátmérő	125 mm
Kihajtótengely	M 14
Súly	2,6 kg

DWE4257KT-QS

KIBOCSÁTÁSI ÉRTÉKEK

$L_{PA} / L_{WA} = 92,0 / 103,0$ dB(A) • K = 3,0 dB(A)
Rezgés = 8,3 m/s ²
K = 1,5 m/s ²

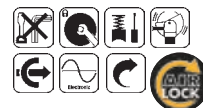

TELJESÍTMÉNY JELLEMZŐK

- Nagyon magas arányban vöröszet tartalmazó motor a nagyobb teljesítményhez
- Alacsony burkolatátmérő és lapos hajtóműház
- Az epoxigyantával kiöntött tekercs, valamint a speciális „Jetstream” hűtőlevegő vezetés hatékonyan védi a motort az abrázív hatású porrészecskéktől
- Négyzeres elektronika nullafeszültségi kapcsolóval, lágyindítás, túlterhelés védelem és elektronikus tengelykapcsoló a problémamentes, folyamatos használathoz
- Fordulatszám előválasztás a recés kerékkel az anyagnak megfelelő munkavégzéshez
- Fordulatszám állandó értéken tartása az egyenletes fordulatszámokhoz, terhelés alatt is
- Szerszám nélkül, állítható védőburkolat
- A speciális porelszívó burkolat az Airlock adapterrel lehetővé teszi a csiszolópor hatékony elszívását
- A speciálisan szigetelt szénkefe tartók megakadályozzák a rövidzárlat kialakulását
- Önmaguktól lekapcsoló szénkefék a motor hosszabb élettartamához

ALAP FELSZERELTSÉG

Védőburkolat csiszoláshoz, kengyelfogantyú, vibrációcsökkentett segédfogantyú, felületcsiszoló burkolat (DWE46150), gyémánt csiszolótárcsa (DT3797), gyorszorító anya, T-STAK koffer, DWE46150-XJ porelszívóadapter, DT3797-QZ 125mm-es gyémántszemcsés betoncsiszolókorong, kengyelfogantyú

NEDVES ÉS SZÁRAZ ELSZÍVŐRENDSZER

DWV902M-QS

PERFORM PROTECT



TECHNIKAI ADATOK

Felvett teljesítmény	1.400 W
Max. légátengedés	4.080 l/perc
Max. csatlakoztató érték	2.200 W
Tartálytérfogat	38 l
Súly	15,0 kg

DWV902M-QS

KIBOCSÁTÁSI ÉRTÉKEK

$L_{PA} / L_{WA} = 75,0 / 88,0$ dB(A)
K = 3,0 dB(A)



TELJESÍTMÉNY JELLEMZŐK

- Az M-osztályozás eleget tesz az EU irányelveknek
- 0,1 mg/m³-nél nagyobb kvarc- és keményfa porhoz alkalmas
- Innovatív, kétszűrős rendszer folyamatosan magas szívóteljesítményhez
- Automatikus szűrőtisztítás 15 másodperces ritmusban
- Akusztikus riasztás a szívóerő csökkenésekor
- Elektronikus szívóerő szabályozás
- Beépített dugalj automatikus bekapcsolással
- Szinkronfelügyelet 15 másodperces kikapcsolási késleltetéssel

ALAP FELSZERELTSÉG

32 mm-es szívótmömlő, Airlock-adapter, lépcsős adapter és porzsák

Tartozék DWV902M-hez, lásd 128. oldal

KŐ- ÉS CSEMPEMEGMUNKÁLÁS

D24000-QS



TECHNIKAI ADATOK

Felvett teljesítmény	1.600 W
Üresjáratú fordulatszám	4 200 fordulat/perc
Vágáskapacitás	95 mm
Max. keresztirányú vágás 90° / 45°-on	610 mm / 450 mm
Tárcaátmérő	250 x 25,4 mm
Súly	32,0 kg

D24000-QS

KIBOCSÁTÁSI ÉRTÉKEK

$L_{PA} / L_{WA} = 90,0 / 103,0 \text{ dB(A)} \bullet K = 3,0 \text{ dB(A)}$
Rezgés = gyémántfűrő 2,5 m/s ²
K = 1,5 m/s ²



TELJESÍTMÉNY JELLEMZŐK

- Minőségi, nemesacél vezetőrendszer
- Nagyméretű vágótartomány max. 610 mm-es hosszvágásokhoz
- Precíz szögűtköző a pontosan 45°- és 90°-os vágásokhoz
- Gyorsrögzítési pontok az egyszerű és pontos dőlésbeállításához 22,5° és 45°-on
- Kettős hűtővíz adagolás a vágótárca hosszú élettartamáért
- Nagyméretű hűtővízfelfogó tálca a problémamentes, hosszú idejű használatához
- A lehető leghatékonyabb és gyors tisztítást ill. cserét tesz lehetővé

TARTOZÉKOK D24000 CSEMPEVÁGÓHOZ

Cikkszám	Leírás
D240001-XJ	Összehajtható fém alváz
DT3734-XJ	Gyémánttárca 250 mm

NEDVES/SZÁRAZ CSEMPEVÁGÓ

DWC410-QS



TECHNIKAI ADATOK

Felvett teljesítmény	1.300 W
Üresjáratú fordulatszám	13.000 fordulat/perc
Szögállítás	0 – 45°
Vágásmélység 90° / 45°-on	34 mm / 19 mm
Vágótárca méretek	110 x 20 mm
Súly	3,0 kg

DWC410-QS

KIBOCSÁTÁSI ÉRTÉKEK

$L_{PA} / L_{WA} = 102,0 / 113,0 \text{ dB(A)} \bullet K = 3,0 \text{ dB(A)}$
Rezgés = 4,1 m/s ²
K = 1,5 m/s ²



TELJESÍTMÉNY JELLEMZŐK

- Erős, magas nyomatékú motor, folyamatos használatra méretezve
- Max. biztonság a felhasználó számára a PRCD védőkapcsolóval
- Sokoldalú használhatóság a pontos és fokozatmentes vágásmélység és a gérvágó beállításnak köszönhetően
- Csekély porképződés a szabályozható, 2 m-es tömlővel végzett vízadagolás révén
- Rögzítő kapcsoló folyamatos üzemhez
- 110 mm-es gyémántkoronggal, univerzális vízcsatlakozó adapterrel és 2 m hosszú víztömlővel

TARTOZÉKOK DWC410 NEDVES-/SZÁRAZ CSEMPEVÁGÓHOZ

Cikkszám	Leírás
DT3714-QZ	Gyémánt vágókorong csempéhez (110 mm Ø)
DT3715-QZ	Gyémánt vágókorong gránithoz (110 mm Ø)

FÉMMEGMUNKÁLÁS

A DEWALT sokoldalú fémmegmunkáló termékválasztéka bármilyen használatához kínál megfelelő gépet: az egyenes csiszolótól, a finommunkákhoz használható kőszőrű kombinációktól kezdve a kompakt, 125 mm-es, szögletek és sarkok megmunkálásához használható sarokcsiszolókon keresztül egészen a nagyméretű, 230 mm-es, nehéz és kőszőrűmunkákra alkalmas sarokcsiszolóig és fém körfűrészekig.



Elektronikus tengelykapcsoló
Védelem a felhasználó és a gép számára



125 mm-ES SAROKCSISZOLÓ
DWE4257

Túlterhelés védelem
Védi a motort és növeli a gép élettartamát

Fordulatszám szabályozás és konstanselektronika

„Jetstream” hűtőlég vezető
kiszűri az abrazív porszemcséket a levegőből, így hatásosan védi a motort és növeli a készülék élettartamát

Páncélozott tekercs
Epoxigyantával páncélozott tekercs növeli a motor élettartamát

Szerszám nélkül, állítható védőburkolat

Csúszókapcsoló
elektronikus lágyindítóval és újraindítás védelemmel

6 mm EGYENESCSISZOLÓ

DWE4884-QS



TELJESÍTMÉNY JELLEMZŐK

- Nagyteljesítményű túlterheléstűrő motor a problémamentes, hosszantartó használatra
- Alacsony munkahőmérséklet
- Automatikusan leoldódó szénkefék

TECHNIKAI ADATOK

Felvett teljesítmény	450 W
Üresjáratú fordulatszám	25 000 fordulat/perc
Befogópatron- \emptyset	6 mm
Szerszám- \emptyset (max.)	38 mm
Súly	1,6 kg

DWE4884-QS

KIBOCSÁTÁSI ÉRTÉKEK

$L_{PA} / L_{WA} = 80,0 / 91,0$ dB(A) • K = 3,0 dB(A)
Rezgés = 4,4 m/s²
K = 1,9 m/s²



230 / 180 mm SAROKCSISZOLÓK



Cikkszám	DWE4579-QS	D28498-QS	DWE494-QS	DWE4557-QS
Specifikáció	230 mm-sarokcsiszoló	230 mm-sarokcsiszoló	230 mm-sarokcsiszoló	180 mm-sarokcsiszoló
Felvett teljesítmény	2.600 W	2.400 W	2.200 W	2.400 W
Üresjárat fordulatszám	6.500 fordulat/perc	6.500 fordulat/perc	6.600 fordulat/perc	8.500 fordulat/perc
Max. korongátmérő	230 mm	230 mm	230 mm	180 mm
Kihajtótengely	M 14	M 14	M 14	M 14
Szerszám nélkül állítható védőburkolat	igen	igen	nem	igen
Súly (védőburkolattal)	6,6 kg	5,8 kg	5,5 kg	6,5 kg
Termék jellemzők	<ul style="list-style-type: none"> • Epoxigyantával kiöntött motortekercsek • „Jet-Stream” hűtőlégvezetés a motor védelmére • Túlterhelésvédő védi a motort túlmelegedés ellen • Elektronikus tengelykapcsoló a felhasználó és gép védelmére • Újraindulás elleni védelem és elektr. lágyindítás • Rögzíthető kapcsoló folyamatos üzemmódhoz 	<ul style="list-style-type: none"> • Epoxigyantával kiöntött motortekercsek • Túlterhelésvédő védi a motort túlmelegedés ellen • Elektronikus tengelykapcsoló a felhasználó és gép védelmére • Újraindulás elleni védelem és elektr. lágyindítás • Rögzíthető kapcsoló folyamatos üzemmódhoz 	<ul style="list-style-type: none"> • Epoxigyantával kiöntött motortekercsek • Újraindulás elleni védelem és elektr. lágyindítás • Rögzíthető kapcsoló folyamatos üzemmódhoz 	<ul style="list-style-type: none"> • „Jet-Stream” hűtőlégvezetés a motor védelmére • Önmaguktól lekapcsoló szénkefék a motor hosszabb élettartamáért • Rezgésvédett kiegészítő kézifogó
Alap felszereltség	Védőburkolat, rezgéscsillapított pótfogantyú	Védőburkolat, rezgéscsillapított pótfogantyú	Védőburkolat, pótfogantyú	Védőburkolat, rezgéscsillapított pótfogantyú

Cikkszám	DWE4579R-QS			
Alap felszereltség	azonos a fentivel, amelyet gyorszorító anyaga egészít ki a gyors és szerszám nélkül végezhető korongcseréhez			

Kibocsátási értékek (Hangnyomás, Rezgés)	$L_{PA} / L_{WA} = 96,0 / 107,0$ dB(A) $K = 3,0$ dB(A) Rezgés = felület-csiszolás $7,0$ m/s ² $K = 1,5$ m/s ²	$L_{PA} / L_{WA} = 92,0 / 103,0$ dB(A) $K = 3,0$ dB(A) Rezgés = felület- Rezgés $<7,6$ m/s ² $K = 1,5$ m/s ²	$L_{PA} / L_{WA} = 94,0 / 104,0$ dB(A) $K = 3,0$ dB(A) Rezgés = felület- Rezgés $<7,1$ m/s ² $K = 1,5$ m/s ²	$L_{PA} / L_{WA} = 96,0 / 107,0$ dB(A) $K = 3,0$ dB(A) Rezgés = felület-csiszolás $8,5$ m/s ² , $K = 1,5$ m/s ²
--	--	--	--	--

Minden sarokcsiszolót korong nélkül szállítunk.

150 / 125 mm SAROKCSISZOLÓ



Cikkszám	DWE4238-QS	DWE4257-QS	DWE4277-QS	DWE4233-QS	DWE4237-QS
Specifikáció	150 mm-sarokcsiszoló	125 mm-sarokcsiszoló	125 mm-sarokcsiszoló	125 mm-sarokcsiszoló	125 mm-sarokcsiszoló
Felvett teljesítmény	1.400 W	1.500 W	1.500 W	1.400 W	1.400 W
Üresjárat fordulatszám	9.300 fordulat/perc	2.800 – 10.000 fordulat/perc	10.500 fordulat/perc	11.500 fordulat/perc	11.500 fordulat/perc
Max. korongátmérő	150 mm	125 mm	125 mm	125 mm	125 mm
Kihajtótengely	M 14	M 14	M 14	M 14	M 14
Szerszám nélkül állítható védőburkolat	igen	igen	igen	igen	igen
Súly (védőburkolattal)	2,7 kg	2,5 kg	2,5 kg	2,2 kg	2,2 kg
Termékjellemzők	<ul style="list-style-type: none"> • Epoxigyantával kiöntött motortekercsek • „Jet-Stream” hűtőlégvezetés a motor védelmére • Újraindulás elleni védelem és elektr. lágyindítás 	<ul style="list-style-type: none"> • Epoxigyantával kiöntött motortekercsek • „Jet-Stream” hűtőlégvezetés a motor védelmére • Négyzeres elektronika (újraindulás elleni védelem, lágyindítás, túlterhelés védelem és fordulatszám állandó értéken tartása) • Elektronikus tengelykapcsoló a felhasználó és gép védelmére • Rögzíthető kapcsoló folyamatos üzemmóddhoz 	<ul style="list-style-type: none"> • Epoxigyantával kiöntött motortekercsek • „Jet-Stream” hűtőlégvezetés a motor védelmére • Újraindulás elleni védelem és elektr. lágyindítás 	<ul style="list-style-type: none"> • Epoxigyantával kiöntött motortekercsek • „Jet-Stream” hűtőlégvezetés a motor védelmére • Biztonsági - nem rögzíthető - kapcsoló 	<ul style="list-style-type: none"> • Epoxigyantával kiöntött motortekercsek • „Jet-Stream” hűtőlégvezetés a motor védelmére • Újraindulás elleni védelem és elektr. lágyindítás
Alap felszereltség	Védőburkolat, rezgéscsillapított pótfogantyú	Védőburkolat, rezgéscsillapított pótfogantyú	Védőburkolat, rezgéscsillapított pótfogantyú	Védőburkolat, rezgéscsillapított pótfogantyú	Védőburkolat, rezgéscsillapított pótfogantyú

Cikkszám					DWE4237K-QS
Alap felszereltség					azonos a fentivel, plusz koffer

Kibocsátási értékek (Hangnyomás, Rezgés)	$L_{PA} / L_{WA} = 91,0 / 102,0$ dB(A) $K = 3,0$ dB(A) Rezgés = felületcsiszolás 7,0 m/s ² $K = 1,5$ m/s ²	$L_{PA} / L_{WA} = 92,0 / 103,0$ dB(A) $K = 3,0$ dB(A) Rezgés = felületcsiszolás 8,3 m/s ² $K = 1,5$ m/s ²	$L_{PA} / L_{WA} = 89,0 / 100,0$ dB(A) $K = 3,0$ dB(A) Rezgés = felületcsiszolás 9,1 m/s ² , $K = 2,9$ m/s ²	$L_{PA} / L_{WA} = 92,0 / 103,0$ dB(A) $K = 3,0$ dB(A) Rezgés = felületcsiszolás 8,3 m/s ² , $K = 1,5$ m/s ²	$L_{PA} / L_{WA} = 92,0 / 103,0$ dB(A) $K = 3,0$ dB(A) Rezgés = felületcsiszolás 8,3 m/s ² , $K = 1,5$ m/s ²
--	---	---	---	---	---

Minden sarokcsiszolót korong nélkül szállítunk.

125 mm SAROKCSISZOLÓK



Cikkszám	DWE4227-QS	DWE4217-QS	DWE4207-QS	DWE4203-QS	DWE4157-QS
Specifikáció	125 mm-sarokcsiszoló	125 mm-sarokcsiszoló	125 mm-sarokcsiszoló	125 mm-sarokcsiszoló	125 mm-sarokcsiszoló
Felvett teljesítmény	1.200 W	1.200 W	1.010 W	1.010 W	900 W
Üresjárati fordulatszám	11.000 fordulat/perc	11.000 fordulat/perc	11.000 fordulat/perc	11.000 fordulat/perc	11.800 fordulat/perc
Max. korongátmérő	125 mm	125 mm	125 mm	125 mm	125 mm
Kihajtótengely	M 14	M14	M14	M 14	M 14
Szerszám nélkül állítható védőburkolattal	igen	igen	igen	igen	igen
Súly (védőburkolattal)	2,2 kg	2,4 kg	2,4 kg	2,2 kg	2,1 kg
Termékjellemzők	<ul style="list-style-type: none"> • Epoxigyantával kiöntött motortekercsek • „Jet-Stream” hűtőlégvezetés a motor védelmére • Újraindulás elleni védelem és elektr. lágyindítás • Túlterhelésvédő védi a motort túlmelegedés ellen • Elektronikus tengelykapcsoló a felhasználó és gép védelmére 	<ul style="list-style-type: none"> • Epoxigyantával kiöntött motortekercsek • „Jet-Stream” hűtőlégvezetés a motor védelmére • Újraindulás elleni védelem és elektr. lágyindítás 	<ul style="list-style-type: none"> • Epoxigyantával kiöntött motortekercsek • „Jet-Stream” hűtőlégvezetés a motor védelmére • Újraindulás elleni védelem és elektr. lágyindítás 	<ul style="list-style-type: none"> • Epoxigyantával kiöntött motortekercsek • „Jet-Stream” hűtőlégvezetés a motor védelmére • Biztonsági - nem rögzíthető - kapcsoló 	<ul style="list-style-type: none"> • Epoxigyantával kiöntött motortekercsek • Újraindulás elleni védelem és elektr. lágyindítás
Termékkel szállított tartozékok	Védőburkolat, rezgéscsillapított pótfogantyú	Védőburkolat, rezgéscsillapított pótfogantyú	Védőburkolat, rezgéscsillapított pótfogantyú	Védőburkolat, rezgéscsillapított pótfogantyú	Védőburkolat, pótfogantyú

Kibocsátási értékek (Hangnyomás, rezgés)	$L_{PA} / L_{WA} = 92,0 / 103,0$ dB(A) $K = 3,0$ dB(A) Rezgés = felületcsiszolás $8,3$ m/s ² , $K = 1,5$ m/s ²	$L_{PA} / L_{WA} = 92,0 / 103,0$ dB(A) $K = 3,0$ dB(A) Rezgés = felületcsiszolás $8,3$ m/s ² , $K = 1,5$ m/s ²	$L_{PA} / L_{WA} = 92,0 / 103,0$ dB(A) $K = 3,0$ dB(A) Rezgés = felületcsiszolás $8,3$ m/s ² , $K = 1,5$ m/s ²	$L_{PA} / L_{WA} = 92,0 / 103,0$ dB(A) $K = 3,0$ dB(A) Rezgés = felületcsiszolás $8,3$ m/s ² , $K = 1,5$ m/s ²	$L_{PA} / L_{WA} = 90,0 / 101,0$ dB(A) $K = 5$ dB(A) Rezgés = csiszolás $7,9$ m/s ² $K = 1,5$ m/s ²
--	---	---	---	---	--

Minden sarokcsiszolót korong nélkül szállítunk.



125 / 115 mm SAROKCSISZOLÓ



Cikkszám	DWE4057-QS	DWE4246-QS	DWE4056-QS
Specifikáció	125 mm-sarokcsiszoló	115 mm-sarokcsiszoló	115 mm-sarokcsiszoló
Felvett teljesítmény	800 W	1.200 W	800 W
Üresjárat fordulatszám	11.800 fordulat/perc	2.800 – 10.000 fordulat/perc	11.800 fordulat/perc
Max. korongátmérő	125 mm	115 mm	115 mm
Kihajtótengely	M 14	M 14	M 14
Szerszám nélkül állítható védőburkolat	igen	igen	igen
Súly (védőburkolattal)	1,8 kg	2,5 kg	1,8 kg
Teljesítmény jellemzők	<ul style="list-style-type: none"> • Epoxigyantával kiöntött motortekercsek • Kompakt keskeny motorház, lapos hajtóműház • Újraindulás elleni védelem és elektr. lágyindítás 	<ul style="list-style-type: none"> • Epoxigyantával kiöntött motortekercsek • „Jet-Stream” hűtőlégvezetés a motor védelmére • Négyzteres elektronika (újraindulás elleni védelem, lágyindítás, túlterhelés védelem és fordulatszám állandó értéken tartása) • Elektronikus tengelykapcsoló a felhasználó és gép védelmére • Rögzíthető kapcsoló folyamatos üzemmóddhoz 	<ul style="list-style-type: none"> • Epoxigyantával kiöntött motortekercsek • Kompakt keskeny motorház, lapos hajtóműház • Újraindulás elleni védelem és elektr. lágyindítás
Alap felszereltség	Védőburkolat, pótfogantyú	Védőburkolat, rezgéscsillapított pótfogantyú	Védőburkolat, pótfogantyú

Kibocsátási értékek (Hangnyomás, rezgés)	$L_{PA} / L_{WA} = 91,0 / 101,0$ dB(A) K = 3,0 dB(A) Rezgés = csiszolás 9,4 m/s ² K = 1,5 m/s ²	$L_{PA} / L_{WA} = 88,0 / 99,0$ dB(A) K = 3,0 dB(A) Rezgés = felületcsiszolás 7,0 m/s ² , K = 1,5 m/s ²	$L_{PA} / L_{WA} = 91,0 / 101,0$ dB(A) K = 3,0 dB(A) Rezgés = csiszolás 9,4 m/s ² K = 1,5 m/s ²
--	--	--	--

Minden sarokcsiszolót korong nélkül szállítunk.



125 mm BETONCSISZOLÓ KÉSZLET, DWE4257KT-QS:

A termékről további információk a 91. oldalon

SAROKCSISZOLÓ TARTOZÉKOK

PORELSZÍVÓ ADAPTER TETŐ 115 mm ÉS 125 mm MÉRETŰ SAROKCSISZOLÓHOZ

DWE46150-XJ



TERMÉKJELLEMZŐK

- Építőipari felületek alacsony porképződéssel járó csiszolásához
- Közvetlenül rászerezhető a DeWALT 115 és 125mm-es sarokcsiszolóira
- Optimális használat DEWALT tartozékokkal
- Fazékkorong maximális magassága: 30.5mm
- Sarokban történő csiszolás a védőburkolat eltolható részével
- Airlock rendszerű porelszívócsatlakozás

DWE46150-XJ



Porelszívóadapter DWE46150-XJ: A porelszívóadapter megkapta a DEWALT „Perform & Protect” védjegyét a porvédő funkcióért.

EGYÉB TARTOZÉKOK SAROKCSISZOLÓKHOZ

Cikkszám	Leírás
DE4037-XJ	Koffer 115 és 125 mm-es sarokcsiszolóhoz (kivéve DWE4277)

2 SEBESSÉGES MÁGNESES FÚRÓ

Nagy teljesítményt nyújt a gyors és pontos fúráshoz. A kompakt készülék könnyen szállítható és egyszerű használatot eredményez. 3-fokozatú LED-kijelző, valamint túlterhelés védelem teszi lehetővé a felhasználó számára a biztonságos vezérlést és a motor károsodásának elkerülését. Az univerzális gyorskioldó gyors és egyszerűen működtethető. Automatikus feszültségkioldó gyorskapcsoló gondoskodik áramkimaradás esetén. 2 fokozatú mechanikus sebesség az optimális teljesítmény érdekében.

DWE1622



TELJESÍTMÉNY JELLEMZŐK

- 50 mm vastag acélból készült
- Akkumulátor 1200 Watt
- Üresjárat fordulatszám 300/450 fordulat/perc
- Vágókés tartó 19mm Weldon szár (3/4 „)
- Max. Vágási mélység 50 mm-es vágókéssel
- Max. Vágási átmérő 50 mm-es vágókéssel
- Fúró pontnyomás 317 kg
- Feszítőerő 3800 N
- A fúrólyuk hossza 147 mm
- Súly 14,55 kg
- Hangnyomás 91,5 dB (A)

DWE1622

ALAP FELSZERELTSÉG

Gyorselengedő késtartó, vágófolyadék tartály, megfordítható présfogantyú, biztonsági heveder, strapabíró koffer, 16 mm-es tokmány és adapter



HORONYMARÓ ÉS POLÍROZÓ

A DEWALT gépválasztékának különlegességei horonymarásra és különböző anyagok polírozására.

HORONYMARÓ

DWE46105-QS



TECHNIKAI ADATOK

Felvett teljesítmény	1.400 W
Üresjárat fordulatszám	9.300 fordulat/perc
Max. korongátmérő	125 mm
Kihajtótengely	M 14
Súly	3,5 kg

DWE46105-QS



KIBOCSÁTÁSI ÉRTÉKEK (ZAJ, VIBRÁCIÓ)

$L_{PA} / L_{WA} = 91,0 / 102,0$ dB(A) • $K = 3,0$ dB(A)
Rezgés = $7,0$ m/s²,
 $K = 1,5$ m/s²

TELJESÍTMÉNY JELLEMZŐK

- Erős, 1400 W-os motor
- A védőburkolat lehetővé teszi a por elszívását
- Közvetlenül Airlockkal kompatibilis a porszivóra történő gyors és egyszerű csatlakoztatáshoz
- Állítható védőburkolat lehetővé teszi a sarkok elérését is
- A fuga mélységének megfelelő beállítás

A TERMÉKKEL SZÁLLÍTOTT TARTOZÉKOK

Védőburkolat, 125mm-es „szendvics”korong, rezgéscsillapított pótfogantyú, szerelőszerszám

POLÍROZÓ

DWP849X-QS



TECHNIKAI ADATOK

Felvett teljesítmény	1.250 W
Üresjárat fordulatszám	0 – 600 / 3.500 fordulat/perc
Max. korongátmérő	180 / 150 mm
Kihajtótengely	M 14
Súly	3,0 kg

DWP849X-QS



KIBOCSÁTÁSI ÉRTÉKEK (ZAJ, VIBRÁCIÓ)

$L_{PA} / L_{WA} = 84,0 / 95,0$ dB(A) • $K = 3,0$ dB(A)
Rezgés = $2,3$ m/s²
 $K = 1,5$ m/s²

TELJESÍTMÉNY JELLEMZŐK

- A polírozandó felületnek megfelelő fordulatszám beállítása és állandó értéken tartása
- Teljesen gumibevonatú első burkolat védi a gépet és a megmunkálandó anyagot

A TERMÉKKEL SZÁLLÍTOTT TARTOZÉKOK

Gumi csiszolótányér, gyapjú polírkorong, kengyel- és pótfogantyú

KOMBINÁLT KÖSZÖRÜ-ÉLEZŐ

KOMBINÁLT KÖSZÖRÜ-ÉLEZŐ

DW754-QS



TECHNIKAI ADATOK

Felvett teljesítmény	415 W
Üresjárat fordulatszám	2.750 fordulat/perc
Köszörűkorong méret	125 x 20 mm
Köszörűkorong vastagság	25 mm
Súly	9,3 kg

DW754-QS

KIBOCSÁTÁSI ÉRTÉKEK (ZAJ, VIBRÁCIÓ)

$L_{PA} / L_{WA} = 85,0 / 98,0 \text{ dB(A)} \bullet K = 3,0 \text{ dB(A)}$

TELJESÍTMÉNY JELLEMZŐK

- Tökéletes köszörülő- és kettős köszörülő
- Munkadarab szorítószervezet a pontos köszörülősöghöz

ALAP FELSZERELTSÉG

Lehúzókorong és köszörűkorong, szorító- és köszörűszerkezet, szikravédó lemez

KOMBINÁLT KÖSZÖRÜ-ÉLEZŐ

DW755-QS



TECHNIKAI ADATOK

Felvett teljesítmény	415 W
Üresjárat fordulatszám	2.750 fordulat/perc
Köszörűkorong méret	125 x 20 mm
Köszörűkorong vastagság	20 mm
Szalagméret	715 x 45 mm
Súly	9,3 kg

DW755-QS

KIBOCSÁTÁSI ÉRTÉKEK (ZAJ, VIBRÁCIÓ)

$L_{PA} / L_{WA} = 88,0 / 101,0 \text{ dB(A)} \bullet K = 3,0 \text{ dB(A)}$

TELJESÍTMÉNY JELLEMZŐK

- Köszörűszalag leengedhető köszörűpapucssal
- Könnyű szalagcsere az excenteres szorítószervezettel
- Köszörűszalagot a felhasználó fordítja el

ALAP FELSZERELTSÉG

Lehúzószalag és köszörűkorong, szorító- és köszörűszerkezet, nedvesélező berendezés, szikravédó lemez

DW753-QS



TECHNIKAI ADATOK

Felvett teljesítmény	415 W
Üresjárat fordulatszám	2.750 fordulat/perc
Köszörűkorong méret	150 x 20 mm
Köszörűkorong vastagság	25 mm
Szalagméret	577 x 40 mm
Súly	9,3 kg

DW753-QS

KIBOCSÁTÁSI ÉRTÉKEK (ZAJ, VIBRÁCIÓ)

$L_{PA} / L_{WA} = 87,0 / 100,0 \text{ dB(A)} \bullet K = 3,0 \text{ dB(A)}$

TELJESÍTMÉNY JELLEMZŐK

- Köszörűszalag leengedhető köszörűpapucssal
- Könnyű szalagcsere az excenteres szorítószervezettel
- Az élezőszalagot a felhasználó fordítja el

ALAP FELSZERELTSÉG

2 db köszörűszalag és köszörűkorong, szorító- és köszörűszerkezet, szikravédó lemez

FÉMDARABOLÓK

A DEWALT fémdaraboló gépek masszív megmunkálásúak és élettartamukkal, pontosságukkal győzik meg a felhasználót.

A nagy nyomatékú motorok gyors és pontos munkavégzést tesznek lehetővé a legkeményebb munkálatoknál is.



355 mm GYORSDARABOLÓ

D28715-QS



TECHNIKAI ADATOK	
Felvett teljesítmény	2.200 W
Üresjárat fordulatszám	4.000 fordulat/perc
Max. vágási paraméterek:	
90°-nál, ill. 45°-nál négyzetprofilú cső	120 x 120 ill. 110 x 110 mm
90°-nál, ill. 45°-nál négyzetszögletű cső	100 x 200 ill. 100 x 140 mm
90°-nál, ill. 45°-nál L-profil	140 x 140 ill. 120 x 120 mm
90°-nál, ill. 45°-nál körprofilú cső	130 ill. 130 mm
Max. korongátmérő	355 x 25,4 mm
Súly	18,5 kg

D28715-QS



KIBOCSATASI ERTEKEK (ZAJ, VIBRÁCIÓ)

$L_{PA} / L_{WA} = 100,0 / 112,0 \text{ dB(A)} \cdot K = 3,0 \text{ dB(A)}$
 Rezgés = $6,2 \text{ m/s}^2$
 $K = 1,5 \text{ m/s}^2$

TELJESÍTMÉNY JELLEMZŐK

- Elektronikus lágyindítás
- Szerszám nélküli gérbéállítás 45°-ig
- Biztonságos munkavégzés az állítható szikraterelővel

ALAP FELSZERELTSÉG

1 db vágókorong

355 mm FÉM KÖRFÜRÉS

DW872-QS



TECHNIKAI ADATOK	
Felvett teljesítmény	2 200 W
Üresjárat fordulatszám	1300 fordulat/perc
Max. vágási paraméterek:	
90°-nál, ill. 45°-nál négyzetprofilú cső	100 x 100 ill. 79 x 79 mm
90°-nál, ill. 45°-nál négyzetszögletű cső	130 x 75 ill. 123 x 79 mm
90°-nál, ill. 45°-nál L-profil	92 x 92 ill. 56 x 56 mm
90°-nál, ill. 45°-nál körprofilú cső	130 ill. 79 mm
Fűrészlap méretek	355 x 25,4 mm
Súly	22,5 kg



DW872-QS



KIBOCSATÁSI ÉRTÉKEK (ZAJ, VIBRÁCIÓ)

$L_{PA} / L_{WA} = 95,0 / 108,0 \text{ dB(A)} \cdot K = 3,0 \text{ dB(A)}$
 Vibráció = $\leq 2,5 \text{ m/s}^2$
 $K = 1,5 \text{ m/s}^2$

TELJESÍTMÉNY JELLEMZŐK

- Nagy teljesítményű motor lágyindítással
- Állítható ütközőrendszer a vágópozicionáláshoz és gérvágásokhoz 45°-ig
- Munkadarab gyorszorító rendszer
- Lexan védőtető

ALAP FELSZERELTSÉG

66 fogas Hm-fűrészlap (titánötvözött)

GYORS, PONTOS ÉS SOKOLDALÚAN HASZNÁLHATÓ: DEWALT ALLIGATOR FŰRÉSZEK!

Az Alligator speciális fűrészek legújabb generációját a felhasználóhoz igazodva fejlesztettük tovább: **maximális tartósság, tökéletesebb vágóteljesítmény és sokoldalú használati lehetőségek.**

Az alkalmazás és a használati terület szerint két különböző fűrészlap hosszúság választható. A rövidebb fűrészlap 365 mm, a hosszabb fűrészlap 500 mm. Mindkét hosszúságú lappal vághatók téglák, gázbeton- és YTONG elemek, valamint faanyagok. A hosszú vezetőjű szigetelőanyag vágására is alkalmas.

Csavarodásmentes:

Megerősített fűrészlapvezető a pontos vágásokhoz és a hosszú élettartamhoz.

**430 mm SPECIÁLIS
FŰRÉSZ
DWE397**

Biztonságos fogás:

Ergonomikus kialakítású, gumibevonatú segédfogantyú. A maximális kényelemért és biztonságért.

Masszív:

Beépített lapvédelem a hosszabb élettartamért és az erős vágóteljesítményért.

Felhasználóbarát:

Egyszerű és gyors fűrészlap csere.

Tiszta:

Beépített csatlakozó az elszívó rendszerekhez.

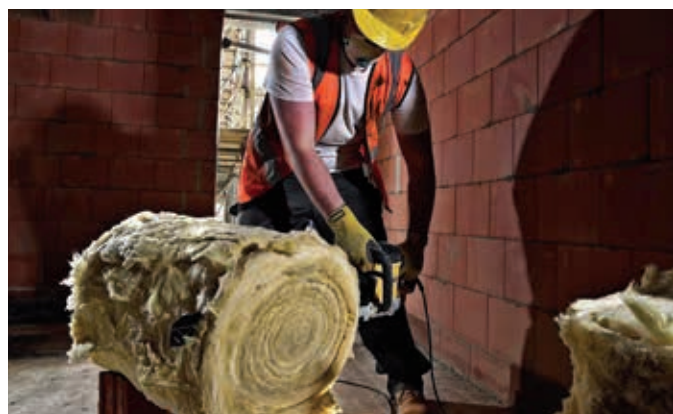

SPECIÁLIS FÜRÉSZEK



DWE399-QS / 398-QS / 397-QS



DWE396-QS

Cikkszám	DWE399-QS	DWE398-QS	DWE397-QS	DWE396-QS
Specifikáció	430 mm-es speciális fűrész	430 mm-es speciális fűrész	430 mm-es speciális fűrész	295 mm-es speciális fűrész
Felvett teljesítmény	1700 W	1700 W	1700 W	1600 W
Üresjáratú löketség (fordulat/perc)	3000 fordulat/perc	3000 fordulat/perc	3000 fordulat/perc	3000 fordulat/perc
Lökethossz	40 mm	40 mm	40 mm	40 mm
Lapvezető / Vágáshossz	500 mm / 430 mm	500 mm / 430 mm	500 mm / 430 mm	365 mm / 295 mm
Súly	5,5 kg	5,5 kg	5,5 kg	5,3 kg
Teljesítmény jellemzők	<ul style="list-style-type: none"> Tartós, nagy teljesítményű motor a legbonyolultabb alkalmazásokhoz Alacsony rezgésszámú és nem visszacsapódó kettős fűrészlap rendszer 3 másodpercen belüli gyorsleállítással Csavarodásmentes fűrészlapvezető a pontos vágáshoz Egyszerű és gyors fűrészlapcserélő rendszer 		<ul style="list-style-type: none"> Az új beépített végzárók fűrészlapvezetőt lehetővé teszik, hogy a fűrészlapot teljesen áthúzzák a vágásnál Teljes gumibevonatú fogantyúk Erős, tartós alumínium hajtóműház 	
Alap felszereltség	<ul style="list-style-type: none"> Hosszú fűrészlapvezető Fűrészlapkészlet DT2975 (gázbeton, YTONG elemekhez) 	<ul style="list-style-type: none"> Hosszú fűrészlapvezető Fűrészlapkészlet DT2976 (POROTON® FK 20-hoz) 	<ul style="list-style-type: none"> Hosszú lapvezető Fűrészlap készlettel DT2974 (POROTON® FK12-höz) 	<ul style="list-style-type: none"> Rövid lapvezető Fűrészlapkészlet DT2973 (Gázbeton, YTONG)
Kibocsátási értékek (ZA), VIBRÁCIÓ	$L_{PA} / L_{WA} = 95,0 / 104,0$ dB(A) $K = 5,6$ dB(A) Vibráció = Pórusbeton fűrészelés 5,4 m/s ² $K = 1,5$ m/s ²	$L_{PA} / L_{WA} = 95,0 / 104,0$ dB(A) $K = 5,6$ dB(A) Rezgés = Üreges téglá fűrészelés 5,4 m/s ² $K = 1,5$ m/s ²	$L_{PA} / L_{WA} = 95,0 / 104,0$ dB(A) $K = 5,6$ dB(A) Rezgés = Üreges téglá fűrészelés 5,4 m/s ² $K = 1,5$ m/s ²	$L_{PA} / L_{WA} = 95,0 / 104,0$ dB(A) $K = 5,6$ dB(A) Rezgés = Pórusbeton fűrészelés 5,4 m/s ² $K = 1,5$ m/s ²

FÜRÉSZLAPOK ALIGATORFÜRÉSZEKHEZ DWE399 / DWE398 / DWE397 / DWE396

Cikksz.	Leírás	Vágáshossz
DT2970-QZ	DWE396-hoz. Finom vágások puhafában, rétegelt lemezben, gipszkartonban, kartonban	295 mm
DT2971-QZ	DWE396-hoz. Univerzális lap; gyors, egyszerű vágások kemény- és puhafában, tűzifában, kartonban, gipszkartonban – nem forgácslemezhöz	295 mm
DT2972-QZ	DWE396-hoz. 32 TCT fog. Nagyon masszív fűrészlap egyszerű vágásokhoz forgácslemezhöz, MDF-ben, kemény- és puhafában, tűzifában, műanyagban	295 mm
DT2973-QZ	DWE396-hoz. 32 TCT fog. Egyszerű vágásokhoz pórusbetonba (szilárdsági osztály PPW 4,6), valamint gipszhez és Yali-kövekhez	295 mm
DT2977-QZ	DWE396-hoz. 52 TCT fog. Egyszerű vágások üreges téglába (POROTON®) 20 N/mm ² szilárdsági osztályig	295 mm
DT2974-QZ	DWE397-hez / DWE398-hoz / DWE399-hez. 48 TCT fog. Egyszerű vágások üreges téglába (pl. POROTON®, POROTHERM®, UNIPOR®) 12 N/mm ² szilárdsági osztályig	430 mm
DT2975-QZ	DWE397-hez / DWE398-hoz / DWE399-hez. 48 TCT fog. Egyszerű vágásokhoz gázbetonban (szilárdsági osztály PPW 4,6), valamint gipszhez és YTONG elemekben.	430 mm
DT2976-QZ	DWE397-hez / DWE398-hoz / DWE399-hez. 78 TCT fog. Egyszerű vágások üreges téglába (pl. POROTON®, POROTHERM®, UNIPOR®) 20 N/mm ² szilárdsági osztályig	430 mm
DT2978-QZ	DWE397-hez / DWE398-hoz / DWE399-hez. Univerzális lap; gyors, egyszerű vágások kemény- és puhafában, tűzifában, kartonban, gipszkartonban – nem forgácslemezhöz	430 mm
DT2979-QZ	DWE397-hez / DWE398-hoz / DWE399-hez. Szigetelő lemez; speciális lemez pl. üvegyapot, kőzetgyapot, kender, fagyapot vágására	430 mm

FÜRÉSZLAPOK ALIGATOR FÜRÉSZEKHEZ DW390 / DW391 / DW392 / DW393 / DW394

DT2960-QZ	DW390 / DW391-hez. Finom vágások puhafában, rétegelt lemezben, gipszkartonban, kartonban	275 mm
DT2961-QZ	DW390 / DW391-hez. Univerzális lap; gyors, egyszerű vágások kemény- és puhafában, tűzifában, kartonban, gipszkartonban – nem forgácslemezhöz	275 mm
DT2962-QZ	DW390 / DW391-hez. Nagyon masszív fűrészlap egyszerű vágásokhoz forgácslemezhöz, MDF-ben, kemény- és puhafában, tűzifában, műanyagban	275 mm
DT2963-QZ	DW390 / DW391-hez. 32 TCT fog. Egyszerű vágásokhoz gázbetonban (szilárdsági osztály PPW 4,6), valamint gipszhez és YTONG elemekben	275 mm
DT2964-QZ	DW392 / DW393 / DW394-hez. 48 TCT fog. Egyszerű vágások üreges téglába (pl. POROTON®, POROTHERM®, UNIPOR®) 12 N/mm ² szilárdsági osztályig	425 mm
DT2965-QZ	DW392 / DW393 / DW394-hez. Egyszerű vágásokhoz gázbetonban (szilárdsági osztály PPW 4,6), valamint gipszhez és YTONG elemekben.	425 mm
DT2966-QZ	DW392 / DW393 / DW394-hez. 78 TCT fog. Egyszerű vágások üreges téglába (pl. POROTON®, POROTHERM®, UNIPOR®) 20 N/mm ² szilárdsági osztályig	425 mm

KARDFŰRÉSZEK



Cikkszám	DW311K-QS	DWE305PK-QS	DWE357K-QS
Specifikáció	Kardfűrész	Kardfűrész	Kompakt kardfűrész
Felvett teljesítmény	1.200 W	1.100 W	1.050 W
Üresjáratú löketség (fordulat/perc)	0 – 2.600 fordulat/perc	0 – 2 800 fordulat/perc	0 – 2 800 fordulat/perc
Lökethossz	28 mm	29 mm	29 mm
max. vágóteljesítmény Fa / acél és cső / PVC	300 / 130 / 160 mm	280 / 100 / 130 mm	280 / 100 / 130 mm
Súly	4,2 kg	3,5 kg	3,2 kg
Teljesítmény jellemzők	<ul style="list-style-type: none"> Elektronikus löketség szabályozás Szerszám nélküli gyorscserélő rendszer a biztonságos és egyszerű fűrészlap cseréhez Ergonómikusan kialakított gumirozott markolat és hajtóműház Szerszám nélküli málysgállító beállítás Kapcsolható előtölés Löklet előválasztás a recézőkerékkel 	<ul style="list-style-type: none"> Elektronikus löketség szabályozás Szerszám nélküli gyorscserélő rendszer a biztonságos és egyszerű fűrészlap cseréhez A fogantyú és a ház ergonomikus kialakítású és gumis 	<ul style="list-style-type: none"> Innovatív tervezés, a készülék teljes hossza csak 368 mm Elektronikus löketség szabályozás Szerszám nélküli gyorscserélő rendszer a biztonságos és egyszerű fűrészlap cseréhez Ergonómikusan kialakított gumirozott markolat és hajtóműház
Alap felszereltség	Fűrészlap, koffer	Fűrészlap, koffer	Koffer
Kibocsátási értékek. (ZAJ, VIBRÁCIÓ)	$L_{PA} / L_{WA} = 89,0 / 100,0$ dB(A) $K = 3,0$ dB(A) Rezgés = fafűrészelés 13,3 m/s ² $K = 2,2$ m/s ²	$L_{PA} / L_{WA} = 90,0 / 101,0$ dB(A) $K = 3,0$ dB(A) Rezgés = fafűrészelés 19,5 m/s ² $K = 2,8$ m/s ²	$L_{PA} / L_{WA} = 90,0 / 101,0$ dB(A) $K = 3,0$ dB(A) Rezgés = fafűrészelés 29,0 m/s ² $K = 5,6$ m/s ²



A négy irányban állítható fűrészlap minden helyzetben lehetővé teszi a pontosabb vágást. A fűrészlap nem hajlik, csökken a terhelés a fűrészlap tartójára.

DEKOPÍRFŰRÉSZEK



Cikkszám	DW333KT-QS	DW331KT-QS	DW343K-QS
Specifikáció	Dekopírfűrész	Dekopírfűrész	Dekopírfűrész
Felvett teljesítmény	701 W	701 W	550 W
Üresjáratú löketség	800 – 3.100 fordulat/perc	0 – 3.100 fordulat/perc	1.900 – 3.100 fordulat/perc
Lökethossz	26 mm	26 mm	20 mm
Dőlésbeállítás	45° (balra / jobbra)	45° (balra / jobbra)	45° (balra / jobbra)
Max. vágóteljesítmény fában / acélban / nemvasfémekben	130 / 12 / 30 mm	130 / 12 / 30 mm	85 / 10 / 20 mm
Súly	2,8 kg	2,8 kg	2,0 kg
Teljesítmény jellemzők	<ul style="list-style-type: none"> Nagy teljesítményű motor teljes hullámú elektronikával és antivibrációs rendszerrel Szerszám nélküli fűrészlap-gyorscsere rendszer Fúvószerkezet, hogy jól látható legyen a vágásvonal 	<ul style="list-style-type: none"> Nagy teljesítményű motor teljes hullámú elektronikával és antivibrációs rendszerrel Szerszám nélküli fűrészlap-gyorscsere rendszer Fúvószerkezet, hogy jól látható legyen a vágásvonal 	<ul style="list-style-type: none"> Szerszám nélküli fűrészlap-gyorscsere rendszer Fúvószerkezet
Alap felszereltség	Fűrészlap, T STAK™-Box II	Fűrészlap, T STAK™-Box II	Fűrészlap, táska
Kibocsátási értékek. (Zaj, vibráció)	$L_{PA} / L_{WA} = 87,0 / 98,0$ dB(A) $K = 2,8$ dB(A) Rezgés = fa fűrészélése 7,5 m/s ² , fém fűrészélése 7,0 m/s ² $K =$ fa fűrészélése 1,5 m/s ² , fém fűrészélése 1,8 m/s ²	$L_{PA} / L_{WA} = 86,0 / 97,0$ dB(A) $K = 2,8$ dB(A) Rezgés = fa fűrészélése 6,0 m/s ² , fém fűrészélése 5,0 m/s ² $K =$ fa fűrészélése 2,0 m/s ² , fém fűrészélése 1,5 m/s ²	$L_{PA} / L_{WA} = 87,0 / 96,0$ dB(A) $K = 6,0$ dB(A) Rezgés = fa fűrészélése 7,4 m/s ² , fém fűrészélése 7,8 m/s ² $K =$ fa fűrészélése 1,6 m/s ² , fém fűrészélése 1,6 m/s ²

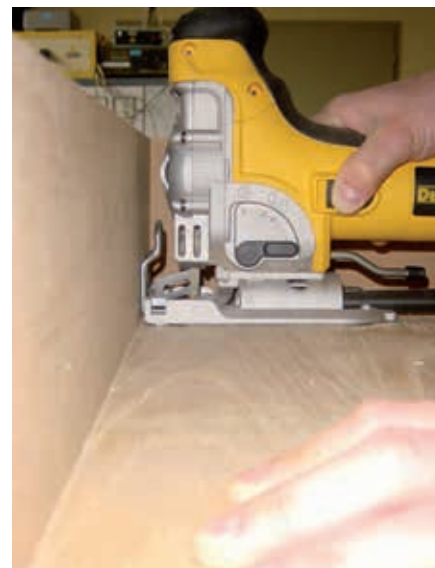

Szélhez közeli vágás a fűrészpapucs ütközéséig a HCS-fűrészlappal DT2074-QZ.

TARTOZÉK JAVASLATOK DEKOPÍRFŰRÉSZEKHEZ

Cikkszám	Leírás
DT2074-QZ	HCS-fűrészlap merülővágásokhoz

TELJESÍTMÉNY JELLEMZŐK

- Tiszta, különösen egyenes és pontos szögű vágások fába, forgács-, asztalos- és farostlemezbe szélén egy síkban lévő vágásokhoz
- Japánfogazatú forma különösen éles és tiszta, repedés nélküli vágásokhoz
- Teljes hossz 112 mm, vágómélység 65 mm



HŐLÉGFÚVÓ

2000 WATTOS HŐLÉGFÚVÓ

D26414-QS



TECHNIKAI ADATOK

Felvett teljesítmény	2000 W
Üzemi hőmérséklet	50 – 600 °C
Légátesztés	650 l/perc
Súly	0,7 kg

D26414-QS



KIBOCSATASI ERTEKEK (ZAJ, VIBRÁCIÓ)

$L_{PA} / L_{WA} = 68,0 / 79,0$ dB(A) • K = 3,0 dB(A)
Rezgés = 0,86 m/s ²
K = 1,5 m/s ²

TELJESÍTMÉNY JELLEMZŐK

- Nagy teljesítményű hőlégpisztoly professzionális alkalmazásokra
- Fokozatmentesen beállítható hőmérséklet, valamint két fújó fokozat
- Digitális (LCD) hőmérsékletkijelzés és a legutolsó hőmérsékletbeállítás mentése

ALAP FELSZERELTSÉG

Kúpos fúvóka, lapos fúvóka, festékkaparó

1800 W-os HŐLÉGFÚVÓ PISZTOLY

D26411-QS



TECHNIKAI ADATOK

Felvett teljesítmény	1800 W
Üzemi hőmérséklet	50 – 400 / 600 °C
Légátesztés	250 / 450 l/perc
Súly	0,8 kg

D26411-QS



KIBOCSATASI ERTEKEK (ZAJ, VIBRÁCIÓ)

$L_{PA} / L_{WA} = 68,0 / 79,0$ dB(A) • K = 3,0 dB(A)
Rezgés = 0,9 m/s ²
K = 1,5 m/s ²

TELJESÍTMÉNY JELLEMZŐK

- Túlterhelés védelem a hosszú élettartamhoz
- Fokozatmentesen beállítható hőmérséklet, valamint két fújófokozat
- Levehető hővédő
- A biztonságos és stabil leállító felülettel helyhez kötött üzemmódban is használható

ALAP FELSZERELTSÉG

Lapos fúvóka, szűkítő fúvóka

FAMEGMUNKÁLÁS - VÁLLALATI TRADÍCIÓ

Kifejezetten a famegmunkálás terén hosszú és sikeres vállalati történetre tekinthet vissza a DEWALT. A masszív, precíz felületmarások, gyalulások és csiszológépek szakértőjeként a DEWALT igen korán nevet szerzett magának és mind a mai napig dolgozik portfóliója továbbfejlesztésén. Például az új, 125 mm-es excentercsiszolóval, amely különlegesen alacsony rezgésértékű, továbbá hatékony porelszívójával emelkedik ki a hasonló termékek sorából, és mindezen tulajdonságaival kiérdemelte a „Perform & Protect” minőségi védjegyet.

Ergonomikus kialakítású burkolat

Alacsony szerkezeti magasság és ideális súlypont segíti a tökéletes kezelhetőséget, a nagy felületű gumibevonat pedig a biztonságos fogást.

Anyagnak megfelelő munkavégzés

Lágyindítás és a fordulatszám elektronikus módon történő állandó értéken tartása az anyagnak megfelelő munkavégzéshez és a felület végső finomcsiszolásához.

Hosszú élettartam

a kapcsolókhöz és a hajtómű csapágyakhoz alkalmazott, speciális porvédőnek köszönhetően.

Optimalizált hajtómű kiegyensúlyozás

a különlegesen hatékony rezgéscsillapításhoz.

Tökéletesített motorfék

a csiszolókorong csendes leállításához.

Klettfix csiszolókorong

a gyors és egyszerű csiszolópapír cseréhez.



125 mm-ES EXCENTER-
CSISZOLÓ DWE6423-QS



Airlock-kompatibilis

A lehetőleg pormentes munkaterületért az új vibrációs csiszolók hatékony porelszívóval rendelkeznek – az Airlocknak köszönhetően gyorsan és egyszerűen összekapcsolhatók a DEWALT elszívó berendezésekkel.



A finom felületekért: Excenter- és vibrációs csiszoló „Perform & Protect” minőségi védjeggyel.

Az alacsony szerkezeti magasság gondoskodik a tökéletes kezelésről, innovatív optimalizálások a motorféknel és a csiszolópapír cserénél - mindezen funkciók még kényelmesebbé teszik a munkavégzést.



EXCENTERCSISZOLÓ

150 mm-ES EXCENTERCSISZOLÓ

D26410-QS



TECHNIKAI ADATOK

Felvett teljesítmény	400 W
Motor fordulatszám	4.000 – 10.000 fordulat/perc
Rezgésszám	8000 – 20000 fordulat/perc
Rezgéskör-Ø	3 / 6 mm
Csiszolópapír-Ø	150 mm
Súly	2,7 kg



D26410-QS

KIBOCSÁTÁSI ÉRTÉKEK (ZAJ, VIBRÁCIÓ)

$L_{PA} / L_{WA} = 83,0 / 92,0$ dB(A) • K = 3,0 dB(A)
Rezgés = 4,6 m/s ²
K = 4,5 m/s ²



TERMÉKJELLEMZŐK

- Elektronikus rezgésszám szabályozás
- Klettfix-rendszer
- Választható két rezgéskör átmérő

ALAP FELSZERELTSÉG

Porgyűjtőzsák, porgyűjtő tasak tartóval és csiszolópapírral

125 mm-ES EXCENTERCSISZOLÓ

DWE6423-QS



TECHNIKAI ADATOK

Felvett teljesítmény	280 W
Motor fordulatszám	8000 – 12000 fordulat/perc
Rezgéskör-Ø	2,6 mm
Csiszolópapír-Ø	125 mm
Súly	1,3 kg



DWE6423-QS

KIBOCSÁTÁSI ÉRTÉKEK (ZAJ, VIBRÁCIÓ)

$L_{PA} / L_{WA} = 80,0 / 91,0$ dB(A) • K = 3,0 dB(A)
Vibráció = facsiszolás < 2,5 m/s ²
K = 1,5 m/s ²



TELJESÍTMÉNY JELLEMZŐK

- Nagy teljesítményű 280 W-os motor
- Perform & Protect: Tökéletesített hajtómű egyensúly a maximális rezgéscsillapításhoz és a hosszabb élettartamhoz
- Elektronikus lágyindítás és fordulatszám konstans értéken tartása az anyagnak megfelelő munkavégzéshez és az optimális csiszolóeredményhez
- Hosszú élettartam a kapcsolókhoz és a hajtómű csapágyakhoz alkalmazott, speciális porvédőnek köszönhetően.
- Ergonomikus, könnyű formatervezés alacsony szerkezeti magassággal a kifáradás nélküli, folyamatos munkavégzéshez és a tökéletes kezeléshez
- Tökéletesített motorfék a csiszolótányér gyors leállításához
- Gyorsabb csiszolópapír cseré a Klettfix-rendszerrel

ALAP FELSZERELTSÉG

Porgyűjtőzsák

EXCENTERCSISZOLÓ TARTOZÉKOK

Cikkszám	Leírás
DE2642-XJ	Porgyűjtő tasakok (5 db) D26410-hez
DE2643-XJ	150 mm-es csiszolótányér (közepesen kemény) D26410-hez
DE2639-XJ	150 mm-es csiszolótányér (6 / 8 lyukú) D26410-hez

REZGŐCSISZOLÓ



Cikkszám	D26420-QS	D26422-QS	DWE6411-QS
Specifikáció	112 x 236 mm Rezgőcsiszoló	92 x 190 mm Rezgőcsiszoló	108 x 115 mm Rezgőcsiszoló
Felvett teljesítmény	350 W	350 W	230 W
Motor fordulatszám (fordulat/perc)	6000 – 11000 fordulat/perc	6000 – 11000 fordulat/perc	14.000 fordulat/perc
Rezgésszám (fordulat/perc)	12000 – 22000 fordulat/perc	12000 – 22000 fordulat/perc	28 000 fordulat/perc
Rezgéskör-Ø	2,5 mm	2,5 mm	1,6 mm
Csiszoló talp mérete	112 x 236 mm (Papírméret: 113 x 280 mm)	92 x 190 mm (Papírméret: 93 x 230 mm)	108 x 115 mm (Papírméret: 140 x 115 mm)
Súly	2,8 kg	2,6 kg	1,3 kg
Termékjellemzők	<ul style="list-style-type: none"> Csiszolólemez Klettfix-tartóval, valamint szorítószerezzettel Elektronikus rezgésszám szabályozás 	<ul style="list-style-type: none"> Csiszolólemez Klettfix-tartóval, valamint szorítószerezzettel Elektronikus rezgésszám szabályozással 	<ul style="list-style-type: none"> Csiszolólemez Klettfix-tartóval, valamint szorítószerezzettel
Alap felszereltség	2 db csiszolólemez (Klettfix- és standard papírhoz), porgyűjtő zsák, porgyűjtő tasak tartóval és csiszolópapírral	2 db csiszolólemez (Klettfix- és standard papírhoz), porgyűjtő zsák, porgyűjtő tasak tartóval és csiszolópapírral	Porgyűjtőzsák
Kibocsátási értékek	$L_{PA} / L_{WA} = 73,5 / 84,5$ dB(A) $K = 3,0$ dB(A) Rezgés = $6,0$ m/s ² $K = 2,5$ m/s ²	$L_{PA} / L_{WA} = 77,0 / 88,0$ dB(A) $K = 3,0$ dB(A) Rezgés = $5,1$ m/s ² $K \leq 2,5$ m/s ²	$L_{PA} / L_{WA} = 82,0 / 93,0$ dB(A) $K = 3,0$ dB(A) Rezgés = $4,0$ m/s ² $K = 1,5$ m/s ²

75mm-ES SZALAGCSISZOLÓ

DWP352VS-QS



TECHNIKAI ADATOK

Felvett teljesítmény	1010 W
Szalagsebesség	270 – 440 m/perc
Szalagméret	75 x 533 mm
Csiszolófelület	75 x 140 mm
Súly	5,0 kg

KIBOCSATÁSI ÉRTEKEK (ZAJ, VIBRÁCIÓ)

$L_{PA} / L_{WA} = 92,0 / 103,0$ dB(A) • $K = 3,0$ dB(A)
 Rezgés = $2,7$ m/s² • $K = 1,5$ m/s²

DWP352VS-QS



TELJESÍTMÉNY JELLEMZŐK

- Nagy nyomatékú, 1010 Wattos motor
- Szabályozható sebesség az anyagnak megfelelő munkavégzéshez
- Ergonomikus kialakítás a fáradásmentes munkavégzéshez
- Szerszám nélküli csiszolószalagcseré és beállítás

ALAP FELSZERELTSÉG

Porgyűjtőzsák, 75 mm-es csiszolószalag (P80), Airlock-adapter

OSZCILLÁCIÓS MULTI-TOOL BARE EGYSÉG

OSZCILLÁCIÓS MULTITOOL KÉSZLET

DWE315KT-QS



TECHNIKAI ADATOK	
Felvett teljesítmény	300 W
Oszcilláció	0 – 22.000 fordulat/perc
Oszcillációs szög	1,6°
Súly	1,5 kg

KIBOCSATASI ERTEKEK (ZAJ, VIBRÁCIÓ)
$L_{PA} / L_{WA} = 86,0 / 97,0$ dB(A) • $K = 3,0$ dB(A)
Rezgés = $16,1$ m/s ²
$K = 1,5$ m/s ²



TERMÉKJELLEMZŐK

- Erős, 300 W-os motor
- Fokozatmentesen szabályozható sebesség
- Szerszám nélküli tartozékcseré
- Rögzíthető kapcsoló
- Rögzítőpontok az elszívóhoz és mélyütköző-höz
- Tökéletes burkolati- / fogásergonómia
- LED-lámpa
- Adapter nem DeWALT tartozékokhoz

ALAP FELSZERELTSÉG

- T STAK™-tároló II
- Delta csiszolóalappal (DT20700)
- 8-8 csiszolólap K 60 (DT3091) és K 120 (DT3093)
- 9 csiszolólap K 240 (DT3095)
- Fűrészlap szegezett fához (DT20701)
- Erős spakli (DT20714)
- Szegmensfűrészlap (DT20708)
- Keményfém-szegmensfűrészlap (DT20717)
- Dísztörvágó penge (DT20706)
- Merülő fűrészlap (DT20704)
- Tartozékadapter csak pótalkatrészként kapható
- Porelszívó (DT20722)
- Belső hatlapú kulcs (csak pótalkatrészként kapható)
- Mélyütköző (DT2072)

OSZCILLÁCIÓS MULTI-TOOL

DWE315-QS



TECHNIKAI ADATOK	
Felvett teljesítmény	300 W
Oszcilláció	0 – 22.000 fordulat/perc
Oszcillációs szög	1,6° (re + li)
Súly	1,5 kg

KIBOCSATASI ERTEKEK (ZAJ, VIBRÁCIÓ)
$L_{PA} / L_{WA} = 86,0 / 97,0$ dB(A) • $K = 3,0$ dB(A)
Rezgés = $16,1$ m/s ²
$K = 1,5$ m/s ²



TELJESÍTMÉNY JELLEMZŐK

- Erős, 300 W-os motor
- Fokozatmentesen szabályozható sebesség
- Szerszám nélküli tartozékcseré
- Rögzíthető kapcsoló
- Rögzítőpontok az elszívóhoz és mélyütköző-höz
- Tökéletes burkolati- / fogásergonómia
- LED-lámpa
- Adapter nem DeWALT tartozékokhoz

ALAP FELSZERELTSÉG

- Delta csiszolóalappal (DT20700)
- 8-8 csiszolólap K 60 (DT3091) és K 120 (DT3093)
- 9 csiszolólap K 240 (DT3095)
- Fűrészlap szegezett fához (DT20701)
- Erős spakli (DT20714)
- Tartozékadapter (csak pótalkatrészként kapható)
- Belső hatlapú kulcs (csak pótalkatrészként kapható)

MULTI-TOOL TARTOZÉKOK



MULTI-FIT TARTÓ

DEWALT Multi-Tool DWE315 és DCS355 eszközökhöz használható (valamint minden szokásos oszcilláló szerszámhoz (Fein® (nem SuperCut-hoz és Starlock / Starlock Plus-hoz), Bosch® és Makita®))



OPTIMALIZÁLT KARBID SZEMCSÉZET

Hosszabb, hatékonyabb leválasztáshoz (csak DT20718, DT20719, DT20751)



TITÁNBEVONATÚ VÁGÓFELÜLETEK

A tartozékok hosszabb élettartamához és tartósságához (csak DT20702, DT20707, DT20709, DT20711, DT20747)



QUICKWAVE-DESIGN

Speciális dizájn a gyorsabb fugaszétválasztáshoz (csak DT20718)

FŰRÉSZEK



Cikksz.	Leírás	Minimális rendelési mennyiség (db)	Tartalom (db)	PG
DT20701-QZ	BiM fűrészlap 43x30 mm - Fában, szegezett fában, műanyagokban és gipszkartonban használható	1	1	V
DT20702-QZ	Titán fűrészlap 55x44 mm - Fában, szegezett fában, műanyagokban és gipszkartonban használható	1	1	V
DT20703-QZ	BiM fűrészlap 67x30 mm - Keményfában használatra. Műanyagokra és gipszkartonra alkalmas	1	1	V
DT20704-QZ	BiM fűrészlap 43x30 mm - Gyors vágáshoz fában, műanyagokban, gipszkartonban. Gyors vágósebesség	1	1	V
DT20705-QZ	BiM fűrészlap 43x65 mm - Gyors vágáshoz fában, műanyagokban, gipszkartonban. Gyors vágósebesség	1	1	V
DT20706-QZ	BiM fűrészlap 43x10 mm - Vágáshoz és mélyedések kialakításához fában, műanyagokban, gipszkartonban.	1	1	V
DT20707-QZ	Titán fém fűrészlap 43x30 mm - Fémekben, fában, szegezett fában, műanyagokban és gipszkartonban használható	1	1	V
DT20708-QZ	BiM szegmens-fűrészlap 100 mm - Fában, szegezett fában, műanyagokban és gipszkartonban használható	1	1	V
DT20709-QZ	Titán szegmens-fűrészlap 100 mm - Fában, szegezett fában, műanyagokban és gipszkartonban használható	1	1	V
DT20710-QZ	BiM szegmens-fűrészlap 100 mm, hajlított - Szintbe eső vágásokhoz fában, szegezett fában, műanyagokban és gipszkartonban használható	1	1	V
DT20711-QZ	Titán szegmens-fűrészlap 100 mm, hajlított - Fában, szegezett fában, műanyagokban és gipszkartonban használható	1	1	V
DT20740-QZ	Japán fűrészlap 32 mm - HCS vágófelületek keményfában használatra	1	1	V
DT20741-QZ	Japán fűrészlap 64 mm - HCS vágófelületek keményfában használatra	1	1	V
DT20742-QZ	EXTREME keményfém fűrészlap 35x39 mm (2 db) - Fában, szegezett fában, könnyű fémekben, fugában, gipszben stb. használatra	1	2	V
DT20743-QZ	EXTREME keményfém fűrészlap 35x39 mm - Fában, szegezett fában, könnyű fémekben, fugában, gipszben stb. használatra	1	1	V
DT20747-QZ	EXTREME titán fűrészlap 64x43 mm - Fában, szegezett fában, műanyagokban, szárazépítészeti falakban, PVC-ben használható	1	1	V
DT20748-QZ	BiM fűrészlap 64x43 mm - Fában, szegezett fában, műanyagokban, szárazépítészeti falakban, PVC-ben használható	1	1	V

VÁGÁS / SPAKLIZÁS / HÁNTOLÁS



Cikksz.	Leírás	Minimális rendelési mennyiség (db)	Tartalom (db)	PG
DT20712-QZ	Többféle anyagú vágókés 100 mm - Tetőszindely, műanyag, habanyag, gumi, karton, bőr, padlószőnyeg stb. vágására	1	1	V
DT20714-QZ	Erős spakli 52 mm - Pl. ragasztómaradványok, padlószőnyeg, csemperagasztó, habarcs, betonmaradványok eltávolítására	1	1	V
DT20716-QZ	Rugalmas spakli 35 mm - Pl. szilikonfugák, puha szőnyegragasztó maradványok, festékmáradványok eltávolítására	1	1	V
DT20749-QZ	Gomba alakú vágókés tömítőanyagok eltávolítására	1	1	V
DT20750-QZ	Szögletes alakú vágókés fugából tömítőanyagok eltávolítására	1	1	V

MULTI-TOOL TARTOZÉKOK

CSEMPE- ÉS FUGAMEGMUNKÁLÁS



Cikksz.	Leírás	Minimális rendelési mennyiség (db)	Tartalom (db)	PG
DT20717-QZ	Keményfém szegmensfűrészlap 95 mm, 3 mm vágószélesség - Finom csempefugák, vakolati rések vagy hasonló jellegű anyagok kimarására	1	1	V
DT20718-QZ	Keményfém szegmensfűrészlap 95mm, 5mm vágószélesség - Durva csempefugák, vakolati rések vagy hasonló jellegű anyagok kimarására; speciális ToughGrit keményfém penge fugák gyorsabb szétválasztására	1	1	V
DT20719-QZ	Keményfém reszelő - Csemperagasztó, beton és fa durva csiszolására. Optimalizált keményfém szemcsék a hatékony anyageltávolításhoz	1	1	V
DT20739-QZ	Gyémánt fűrészlap 75x60 mm, vágószélesség 2,4 mm - Ideálisan alkalmas csempefugák, vakolati rések vagy hasonló jellegű anyagok kimarására; különlegesen hosszú élettartam	1	1	V
DT20745-QZ	EXTREME gyémánt szegmens-fűrészlap 94 mm - Csempefugákban, vakolati fugákban végzett vágásra, könnyűbetonhoz és hasonló jellegű anyagokhoz használható	1	1	V
DT20746-QZ	EXTREME gyémánt merülőfűrészlap 32x40 mm - Kerámia-csempébe használható	1	1	V

CSISZOLÁS



Cikksz.	Leírás	Minimális rendelési mennyiség (db)	Tartalom (db)	PG
DT20751-QZ	Keményfém csiszoló - Tömítőanyag, csemperagasztó, téglák és fa durva csiszolására. Művészi munkákhoz alkalmas	1	1	V
DT20700-QZ	Delta csiszolótalp elszívófurattal	1	1	V
DT3090-QZ	Háromszögletű csiszolópapír 93x93 mm, K40	10	10	II
DT3091-QZ	Háromszögletű csiszolópapír 93x93 mm, K60	10	10	II
DT3092-QZ	Háromszögletű csiszolópapír 93x93 mm, K80	10	10	II
DT3093-QZ	Háromszögletű csiszolópapír 93x93 mm, K120	10	10	II
DT3094-QZ	Háromszögletű csiszolópapír 93x93 mm, K180	10	10	II
DT3095-QZ	Háromszögletű csiszolópapír 93x93 mm, K240	10	10	II
DTM3092-QZ	EXTREME háromszögletű csiszolórács 93x93 mm, K80	5	5	II
DTM3093-QZ	EXTREME háromszögletű csiszolórács 93x93 mm, K120	5	5	II
DTM3095-QZ	EXTREME háromszögletű csiszolórács 93x93 mm, K240	5	5	II

KÉSZLETEK



Cikksz.	Leírás	Minimális rendelési mennyiség (készlet)	Tartalom (alkatrészek)	PG
DT20713-QZ	3 részes Multi-Tool tartozékkészlet - 1x DT20701, 1x DT20706, 1x DT20704	1	3	V
DT20715-QZ	5 részes Multi-Tool tartozékkészlet - 2x DT20701, 1x DT20704, 1x DT20714, 1x DT20711	1	5	V
DT20731-QZ	8 részes Multi-Tool tartozékkészlet - 1x DT20700, 1x DT20701, 1x DT20704, 1x DT20705, DT20710, 3x csiszolópapír	1	8	V

Lásd még 116. oldal

5 DB/CSOMAG



Cikksz.	Leírás	Minimális rendelési mennyiség (csomag)	Tartalom (db)	PG
DT20723-QZ	5 db/csomag fűrészlap 43x30 mm (DT20701)	1	5	V
DT20724-QZ	5 db/csomag fűrészlap 67x30 mm (DT20703)	1	5	V
DT20725-QZ	5 db/csomag fűrészlap 43x30 mm (DT20704)	1	5	V
DT20726-QZ	5 db/csomag díszítővágó fűrészlap 43x10 mm (DT20706)	1	5	V
DT20727-QZ	5 db/csomag titán fém fűrészlap 43x30 mm (DT20707)	1	5	V
DT20728-QZ	5 db/csomag szegmensfűrészlap 100 mm (DT20708)	1	5	V
DT20729-QZ	5 db/csomag szegmensfűrészlap 100 mm (DT20710)	1	5	V

Lásd még 116. oldal

MILYEN TARTOZÉKOK MILYEN ALKALMAZÁSRA VALÓK?

	Cikksz. (...QZ)	Fa	Szögezett fa	Gipszkarton	PVC-ben	Fém	Bitumenes zsindeley	Szőnyeg	Karton	Vinyl padlóburkolatok	Habanyagok	Csempe	Ragasztó Lakk	Tégla
	DT20700	✓		✓	✓	✓								
	DT20701	✓	✓	✓	✓									
	DT20702	✓	✓	✓	✓									
	DT20703	✓		✓	✓									
	DT20704	✓		✓	✓									
	DT20705	✓		✓	✓									
	DT20706	✓		✓	✓									
	DT20707					✓								
	DT20708	✓	✓	✓	✓									
	DT20709	✓	✓	✓	✓									
	DT20710	✓	✓	✓	✓									
	DT20711	✓	✓	✓	✓									
	DT20712						✓	✓	✓	✓	✓			
	DT20714												✓	
	DT20716												✓	
	DT20717											✓		
	DT20718											✓		
	DT20719												✓	
	DT20739											✓	✓	
	DT20740	✓		✓	✓									
	DT20741	✓		✓	✓									
	DT20742 / DT20743	✓	✓	✓	✓	✓						✓		✓
	DT20745			✓								✓		✓
	DT20746			✓								✓		
	DT20747	✓	✓	✓	✓									
	DT20748	✓	✓	✓	✓									
	DT20749												✓	
	DT20750												✓	
	DT20751	✓											✓	✓
	DT3090	✓												
	DT3091	✓												
	DT3092	✓												
	DT3093	✓												
	DT3094	✓												
	DT3095-QZ	✓												
	DTM3092	✓				✓	✓							
	DTM3093	✓				✓	✓							
	DTM3095	✓				✓	✓							
	KÉSZLET DT20713	✓	✓	✓	✓									
	KÉSZLET DT20715	✓	✓	✓	✓								✓	
	KÉSZLET DT20731	✓	✓	✓	✓	✓								

Magyarázat: Hántoló / spakli

FELSŐMARÓK



Cikkszám	DW625E-QS	DW624-QS	DW622KT-QS
Specifikáció	2000 W-os felsőmaró	1600 W-os felsőmaró	1400 W-os felsőmaró
Felvett teljesítmény	2000 W	1600 W	1400 W
Üresjárati fordulatszám	8000 – 20000 fordulat/perc	20000 fordulat/perc	8.000 – 24.000 fordulat/perc
Marólékethossz	62 mm	62 mm	55 mm
Szerszámtartó	6 – 12,7 mm	6 – 12,7 mm	6 – 12 mm
Max. maróátmérő	50 mm	50 mm	36 mm
Súly	5,2 kg	5,2 kg	3,1 kg
Termékjellemzők	<ul style="list-style-type: none"> Nagy teljesítményű felsőmaró nehéz marómunkákhoz Marómélység beállítás finomszabályozóval és skálanagyítóval Teljes hullámú elektronika és fordulatszám állandó értéken tartása 	<ul style="list-style-type: none"> Nagy teljesítményű felsőmaró nehéz marómunkákhoz Marómélység beállítás finomszabályozóval és skálanagyítóval 	<ul style="list-style-type: none"> Teljes hullámú elektronika fordulatszám állandó értéken tartással A lágyindító megakadályozza a gép megcsúszását indítás közben Nagy teljesítményű elszívó rendszer innovatív elszívóval, közvetlenül a felsőmaró oszlopán keresztül Marómélység beállítás 0,1 mm-es osztású finomszabályozóval Tengelyrögztítő az egyszerű és gyors marócserehez
Alap felszereltség	Párhuzamvezető, 30 mm-es vezetőhüvely, elszívó adapter és 12 mm-es befogópatron	Párhuzamvezető, 30 mm-es vezetőhüvely, elszívó adapter és 12 mm-es befogópatron	Párhuzamvezető finombeállítóval, 24 mm-es vezetőhüvely, elszívó adapter, 2 db befogópatron (8 és 12 mm), T STAK™-tároló VI
Cikkszám	DW625EKT-QS		
Alap felszereltség	fentivel azonos, azonban T STAK™-tároló VI-tal kiegészítve		
Kibocsátási értékek	$L_{PA} / L_{WA} = 92,0 / 100,0$ dB(A) $K = 3,4$ dB(A) Rezgés = fagegmunkálás (MDF) $3,1$ m/s ² $K = 1,5$ m/s ²	$L_{PA} / L_{WA} = 96,0 / 103,0$ dB(A) $K = 2,9$ dB(A) Rezgés = fagegmunkálás (MDF) $4,6$ m/s ² $K = 2,6$ m/s ²	$L_{PA} / L_{WA} = 86,0 / 95,0$ dB(A) $K = 3,0$ dB(A) Rezgés = fagegmunkálás (MDF) $3,3$ m/s ² $K = 1,5$ m/s ²

FELSŐMARÁS



Cikkszám	DW621-QS	DW615-QS	D26203-QS	D26204K-QS
Specifikáció	1100 W-os felsőmaró	900 W-os felsőmaró	900 W-os felsőmaró	900 W-os marókombináció
Felvett teljesítmény	1100 W	900 W	900 W	900 W
Üresjárat fordulatszám	8.000 – 24.000 fordulat/perc	8.000 – 24.000 fordulat/perc	16 000 – 27 000 fordulat/perc	16 000 – 27 000 fordulat/perc
Maróloket hossz	55 mm	35 mm	55 mm	55 mm
Szerszámtartó	6 – 8 mm	6 – 8 mm	6 – 8 mm	6 – 8 mm
Max. maróátmérő	36 mm	30 mm	30 mm	30 mm
Súly	3,1 kg	2,9 kg	2,9 kg	2,9 kg
Termékjellemzők	<ul style="list-style-type: none"> • Teljes hullámú elektronika fordulatszám állandó értéken tartással • A lágyindító megakadályozza a gép megcsúszását indítás közben • Nagy teljesítményű elszívó rendszer innovatív elszívóval, közvetlenül a felsőmaró oszlopán keresztül • Marómélység beállítás 0,1 mm-es osztású finomszabályozóval • Tengelyrögzítő az egyszerű és gyors marócserehez 	<ul style="list-style-type: none"> • Kompakt szerkezeti felépítés, valamint jó rálátás a maróra minden munkapozícióban • Teljes hullámú elektronika fordulatszám állandó értéken tartással 	<ul style="list-style-type: none"> • Nagy teljesítményű motor teljes hullámú elektronika fordulatszám állandó értéken tartással • Lágyindítás • 5 fokozatú marómélység előválasztás, valamint pontos marómélység finombeállítás • Adapteres elszívószerkezet • Tengelyrögzítő 	<ul style="list-style-type: none"> • Kombinált marókészlet: D26203 felsőmaró adapter a marómotor élmáróként használatához-kofferben.
Alap felszereltség	Párhuzamvezető finombeállítóval, 24 mm-es vezetőhüvely, elszívó adapter és 8 mm-es befogópatron	Párhuzamvezető, 2 vezetőrúd, 17 mm-es vezetőhüvely, elszívókészlet és 8 mm-es befogópatron	Párhuzamvezető, 8 mm-es befogópatron, 17 mm-es vezetőhüvely, elszívószerkezet	2 x párhuzamvezető és 2 x elszívószerkezet (merülő- és élmaró egységhez), 8 mm-es befogópatron, 17 mm-es vezetőhüvely, koffer
Cikkszám	DW621KT-QS			
Alap felszereltség	TSTAK™ VI koffer			
Kibocsátási értékek (zaj, vibráció)	$L_{PA} / L_{WA} = 86,0 / 95,0$ dB(A) $K = 3,0$ dB(A) Rezgés = fagegmunkálás (MDF) $3,3$ m/s ² $K = 1,5$ m/s ²	$L_{PA} / L_{WA} = 83,0 / 92,0$ dB(A) $K = 3,2$ dB(A) Rezgés = fagegmunkálás (MDF) $7,8$ m/s ² $K = 1,7$ m/s ²	$L_{PA} / L_{WA} = 77,0 / 88,0$ dB(A) $K = 3,0$ dB(A) Rezgés = fagegmunkálás (MDF) $7,0$ m/s ² $K = 2,7$ m/s ²	$L_{PA} / L_{WA} = 77,0 / 88,0$ dB(A) $K = 3,0$ dB(A) Rezgés = fagegmunkálás (MDF) $7,0$ m/s ² $K = 2,7$ m/s ²

TARTOZÉKOK

FELSŐMARÓ- ÉS ÉLMARÓ TARTOZÉKOK

Cikk. szám	Leírás	DW615	D26203 / D26204K	DW621 / DW621K	DW622K	DW624	DW625E	DW626	DW629
DE6272-XJ	Befogópatron 6 mm					•	•		•
DE6274-XJ	Befogópatron 8 mm					•	•		•
DE6276-XJ	Befogópatron 10 mm					•	•		•
DE6277-XJ	Befogópatron 12 mm					•	•		•
DE6278-XJ	Befogópatron 12,7 mm (½")					•	•		•
DE6261-XJ	Befogópatron 6,35 mm (¼")				•			•	
DE6260-XJ	Befogópatron 8 mm				•			•	
DE6259-XJ	Befogópatron 10 mm				•			•	
DE6258-XJ	Befogópatron 12 mm				•			•	
DE6301-XJ	Vezetőhüvely tartó, 2-es típus					•	•		•
DE6330-XJ	30 mm-es vezetőhüvely (állítható magasságú)					•	•		•
DE6340-XJ	40 mm-es vezetőhüvely (állítható magasságú)					•	•		•
DE6427-XJ	27 mm-es vezetőhüvely					•	•		•
DE6430-XJ	30 mm-es vezetőhüvely					•	•		•
DE6440-XJ	40 mm-es vezetőhüvely					•	•		•
DE6917-XJ	17 mm-es vezetőhüvely			•	•			•	
DE6924-XJ	24 mm-es vezetőhüvely			•	•			•	
DE6927-XJ	27 mm-es vezetőhüvely			•	•			•	
DE6930-XJ	30 mm-es vezetőhüvely			•	•			•	
DE6940-XJ	40 mm-es vezetőhüvely			•	•			•	
DE6989-XJ	17 mm-es vezetőhüvely	•	•						•
DE6990-XJ	24 mm-es vezetőhüvely	•	•						•
DE6991-XJ	27 mm-es vezetőhüvely	•	•						•
DE6992-XJ	30 mm-es vezetőhüvely	•	•						•
DE6913-XJ	Finoman szabályozható, elszívóadapteres párhuzamvezető	•		•		•	•	•	•
DE6283-XJ	12 mm-es szár – M12 menetes adapter					•	•	•	•
DE6956-XJ	Marómélység finombeállító	•		•	•				•
DE6966-XJ	Marómélység finombeállító					•	•	•	•
DE6905-XJ	Körvezető	•		•	•			•	•
DWS5021-XJ	1 000 mm-es vezetősín	•		•	•	•	•	•	•
DWS5022-XJ	1500 mm-es vezetősín	•		•	•	•	•	•	•
DWS5023-XJ	2600 mm-es vezetősín	•		•	•	•	•	•	•
DWS5025-XJ	Táska 1000 és 1500 mm-es vezetősínhez	•		•	•	•	•	•	•
DWS5026-XJ	1 pár vezetősín gyorszorító	•		•	•	•	•	•	•
DWS5029-XJ	3 m-es tartalék felszakadásgátló szalag vezetősínhez	•		•	•	•	•	•	•
DWS5030-XJ	5 m-es tartalék kissurlódású csúszófelület	•		•	•	•	•	•	•
DWS5032-XJ	3 m-es tartalék csúszásgátló szalag vezetősínhez	•		•	•	•	•	•	•
DWS5031-XJ	Felsőmaró adapter vezetősínhez	•		•	•	•	•	•	•
DE6292-XJ	Vezetősín összekötő darab	•		•	•	•	•	•	•

TÁRCSÁS MARÓ

DW682K-QS



TECHNIKAI ADATOK

Felvett teljesítmény	600 W
Üresjárat fordulatszám	10000 fordulat/perc
Max. maróátmérő	100 mm
Max. marómélység	20 mm
Gérbeállítások	0 – 90°
Horonyzélesség	4 mm
Súly	3,0 kg

DW682K-QS



KIBOCSÁTÁSI ÉRTÉKEK (ZAJ, VIBRÁCIÓ)

$L_{PA} / L_{WA} = 82,0 / 100,0 \text{ dB(A)} \bullet K = 3,1 \text{ dB(A)}$
 Rezgés = fahorgalmazás (MDF) <2,5 m/s²
 K = 1,5 m/s²

ALAP FELSZERELTSÉG

4 mm-HM horonymaró, forgácsgyűjtő zsák, elszívóadapter és koffer

TERMÉKJELLEMZŐ

- Precíz fogasléces állítású párhuzambeállítás 10-70mm anyagvastagságig. 0° - 90° között szabályozható szögállítás.
- Rögzített vágásmélység beállítás 0, 10, 20 mm és maximum állásnál, továbbá finomállítási lehetőség
- Súlyszethető csúszásgátló szerkezet, nyolc megvezető bevágás, a vezetőn lévő ablak segíti a pontos vágást
- Tengelyrögzítő az egyszerű marócserehez

82 mm GYALU

D26500K-QS / D26500-QS



TECHNIKAI ADATOK

Felvett teljesítmény	1050 W
Üresjáratú fordulatszám	13.500 fordulat/perc
Max. vágásmélység	4 mm
Gyaluszélesség	82 mm
Falcmélység	25 mm
Gyalutalp hossza	320 mm
Késhenger átmérő	64 mm
Súly	4,0 kg



KIBOCSÁTÁSI ÉRTÉKEK

$L_{PA} / L_{WA} = 90,0 / 99,0 \text{ dB(A)} \bullet K = 3,2 \text{ dB(A)}$
 Rezgés = puhafa gyalulása max. 4,2 m/s² forgácmélységgel
 K = 1,5 m/s²



D26500K-QS

D26500-QS

Szállítmány
 Forgácsgyűjtő zsák és
 táska

TELJESÍTMÉNY JELLEMZŐK

- Nagy teljesítményű motor a legjobb eredményekhez keményfában is
- Jobbra és balra beállítható forgácskidobó
- Nagyon nagy késtengely átmérő a magas léptető sebességhez és a tökéletes felületi eredményekhez
- A gyalu vastagsága 1/10 mm-es lépésekben gyorsan és pontosan állítható
- Optimális kezelhetőség az ergonomikusan gumizott fogóval és a beépített forgácmélység-beállítókeresek segédfogóval
- Parkolópapucs a gép biztonságos lerakásához, megakadályozza az anyagfelület sérülését
- Síkban mart gyalutalp 3 V-horronnyal, rögzítőpapuccsal

ALAP FELSZERELTSÉG

HM-forgókés, párhuzamvezető, elszívóadapter, forgácskidobó betét
 K verzió: +forgácsgyűjtő zsák, +koffer

82 mm GYALU

DW680K-QS / DW680-QS



TECHNIKAI ADATOK

Felvett teljesítmény	600 W
Üresjáratú fordulatszám	15000 fordulat/perc
Max vágásmélység	2,5 mm
Gyaluszélesség	82 mm
Falcmélység	12 mm
Gyalutalp hossza	285 mm
Késhenger átmérő	54 mm
Súly	2,5 kg



KIBOCSÁTÁSI ÉRTÉKEK (ZAJ, VIBRÁCIÓ)

$L_{PA} / L_{WA} = 88,0 / 97,0 \text{ dB(A)} \bullet K = 3,0 \text{ dB(A)}$
 Rezgés = puhafa gyalulása max. 3,2 m/s² forgácmélységgel
 K = 1,5 m/s²

DW680K-QS

DW680-QS

TERMÉKJELLEMZŐK

- Nagy teljesítményű motor a legjobb eredményekhez keményfában is
- Síkban mart gyalutalp 3 V-horronnyal, rögzítőpapuccsal az egyszerű és pontos leélezéshez
- Gyalu vastagsága 1/10 mm-es lépésekben gyorsan és pontosan állítható
- Gumizott segédfogó beépített forgácmélység-beállítókerékkel
- Alacsony súly és kiegyensúlyozott súlyelosztás

ALAP FELSZERELTSÉG

HM-forgókés, párhuzamvezető, elszívóadapter
 K verzió: +koffer

KIEGÉSZÍTŐK GYALUKHOZ

Cikkszám	Leírás
DE6784-XJ	Forgácsgyűjtő zsák DW680 / DW680K-hoz
DE2650-XJ	Forgácsgyűjtő zsák D26500-hoz
DT3905-QZ	1 pár HSS gyaluforgókés DW680 / DW680K / D26500 / D26500K-hoz
DT3906-QZ	1 pár HM gyaluforgókés DW680 / DW680K / D26500 / D26500K-hoz

KÉZI KÖRFŰRÉSZEK



Cikkszám	D23700-QS	DWE575K-QS	DWE576K-QS	DWE560-QS	DWE550-QS
Specifikáció	86 mm-es kézi körfűrész	67 mm-es kézi körfűrész	61 mm-es kézi körfűrész	65 mm-es kézi körfűrész	55 mm-es kézi körfűrész
Felvett teljesítmény	1750 W	1600 W	1600 W	1350 W	1200 W
Üresjárati fordulatszám	4.700 fordulat/perc	5.200 fordulat/perc	5.200 fordulat/perc	5.500 fordulat/perc	5.500 fordulat/perc
Szögvágas	45°	57°	57°	48°	48°
Max. vágásmélység 90° / 45°-on	86 / 62 mm	67 / 49 mm	61 / 43 mm	65 / 42 mm	55 / 35 mm
Vágásmélység vezetősínél 90° / 45°-nál			57 / 39 mm		
Fűrészlap méretek	235 x 30 mm	190 x 30 mm	190 x 30 mm	184 x 16 mm	165 x 20 mm
Súly	8,4 kg	4,0 kg	4,0 kg	3,7 kg	3,6 kg
Termékjellemzők	<ul style="list-style-type: none"> Nagyteljesítményű, tartós motor maximális vágásmélységénél is kitűnő teljesítményt nyújt Stabil blokkfelépítés alacsony vibrációval és hosszú élettartammal Tengelyrögztető a gyors és egyszerű lapcseréhez Optimális kiegyensúlyozottság a biztonságos és fáradtság nélküli munkavégzéshez 	<ul style="list-style-type: none"> Precíz skála a vágásmélység pontos beállításához (67mm-ig) Általános hossz- és keresztvágó fűrész Nagynyomatékú, tartós, erőteljes meghajtómotor Stabil blokk felépítés, alacsony vibráció, hosszú élettartam 	<ul style="list-style-type: none"> Precíz skála a vágásmélység pontos beállításához (61 mm-ig) Általános hossz- és keresztvágó fűrész Nagynyomatékú, tartós, erőteljes meghajtómotor DeWALT vezetősín rendszerhez csatlakoztatható biztosítva a gyors és egyszerű munkavégzést 	<ul style="list-style-type: none"> Kényelmes, kiegyensúlyozott felépítésű körfűrész 65 mm vágásmélységig Nagyteljesítményű 1350W-os motor megnövelt vágásteljesítményt biztosít Az új védőburkolat kialakítása megkönnyíti a vágásvonal jó láthatóságát A porlelívó rendszer tiszta vágásvonalat eredményez 	<ul style="list-style-type: none"> Kényelmes, kiegyensúlyozott felépítésű körfűrész 55 mm vágásmélységig Nagyteljesítményű 1200W-os motor megnövelt vágásteljesítményt biztosít Az új védőburkolat kialakítása megkönnyíti a vágásvonal jó láthatóságát A porlelívó rendszer tiszta vágásvonalat eredményez
Alap felszereltség	24 fogas keményfémplapkás (HM) fűrészlap, párhuzamvezető	24 fogas HM-fűrészlap (DT10304-QZ), párhuzamvezető, elszívóadapter, koffer	24 fogas HM-fűrészlap (DT10304-QZ), párhuzamvezető, elszívóadapter, koffer	24 fogas HM-fűrészlap (DT10302-QZ), párhuzamvezető, elszívóadapter	24 fogas HM-fűrészlap (DT10300-QZ), párhuzamvezető, elszívóadapter K verzió: +koffer
Kibocsátási értékek (ZAJ, VIBRÁCIÓ)	$L_{PA} / L_{WA} = 99,0 / 110,0$ dB(A) K = 3,0 dB(A) Rezgés = fa fűrészelése $\leq 2,5$ m/s ² K = 1,5 m/s ²	$L_{PA} / L_{WA} = 88,0 / 99,0$ dB(A) K = 3,0 dB(A) Rezgés = fa fűrészelése $\leq 2,5$ m/s ² K = 1,5 m/s ²	$L_{PA} / L_{WA} = 88,0 / 99,0$ dB(A) K = 3,0 dB(A) Rezgés = fa fűrészelése $\leq 2,5$ m/s ² K = 1,5 m/s ²	$L_{PA} / L_{WA} = 85,0 / 96,0$ dB(A) K = 2,5 dB(A) Rezgés = fa fűrészelése $\leq 2,5$ m/s ² K = 1,5 m/s ²	$L_{PA} / L_{WA} = 85,0 / 96,0$ dB(A) K = 2,5 dB(A) Rezgés = fa fűrészelése $\leq 2,5$ m/s ² K = 1,5 m/s ²

MERÜLŐKÖRFŰRÉSZEK

59 mm MERÜLŐKÖRFŰRÉSZ

DWS520KT-QS



TECHNIKAI ADATOK

Felvett teljesítmény	1300 W
Üresjáratú fordulatszám	1.750 – 4.000 fordulat/perc
Szögévágás	47°
Max. vágómélység 90° / 45°-on	59 / 44 mm
Vágómélység vezetősínnel	55 / 40 mm
Fűrészlap méretek	165 x 20 mm
Súly	5,1 kg



KIBOCSATASI ERTEKEK (ZAJ, VIBRÁCIÓ)

$L_{PA} / L_{WA} = 92,0 / 103,0 \text{ dB(A)} \bullet K = 3,0 \text{ dB(A)}$
Rezgés = fa fűrészélése $\leq 2,8 \text{ m/s}^2$
 $K = 1,5 \text{ m/s}^2$

TERMÉKJELLEMZŐK

- Párhuzamos merülőszerkezet teszi lehetővé a biztonságos besülylesztést egyforma, ergonomiailag mindig optimális kézi helyzetben
- Beépített visszaütés gátló akadályozza meg a fűrész visszaütését besülylesztés közben
- Változtatható fordulatszám az anyagnak megfelelő munkához
- Szabályozó elektronika biztosítja az állandó fordulatszámot nehéz munkák végezése közben is
- Rugócsapágyas hasítóék teszi lehetővé a problémamentes besülylesztést a munkadarabba
- Különlegesen lapos védőburkolat teszi lehetővé a fal síkjában végezhető vágást, ahol 13 mm a faltól mért legkisebb távolság
- Hatékony porelszívás külső elszívó rendszerre csatlakoztatással
- Tengelyrögzítő az egyszerű fűrészlap cseréhez
- Ideális DEWALT vezetősín rendszerrel, valamint Festool vezetősínekkel együttes használatra

ALAP FELSZERELTSÉG

48 fogú HM fűrészlap, porelszívóadapter, T STAK™-VI koffer



DWS520KT-QS

59 mm MERÜLŐKÖRFŰRÉSZ KÉSZLET VEZETŐSÍNNEL

DWS520KTR-QS



TERMÉKJELLEMZŐK

mint a DWS520KT

ALAP FELSZERELTSÉG

- 48 fogas HM-fűrészlap
- Porelszívóadapter
- 1500 mm-es vezetősín (DWS5022)
- T STAK™-VI koffer



DWS520KTR-QS

TARTOZÉKOK

VEZETŐSÍNEK ÉS -TARTOZÉKOK

Cikkszám	Leírás	D23551	DWE576K	DWS520K
DWS5021-XJ	1 000 mm-es vezetősín	•	•	•
DWS5022-XJ	1500 mm-es vezetősín	•	•	•
DWS5023-XJ	2600 mm-es vezetősín	•	•	•
DWS5025-XJ	Táska 1000 és 1500 mm-es vezetősínhez	•	•	•
DWS5026-XJ	1 pár vezetősín gyorszorító	•	•	•
DWS5029-XJ	3 m-es tartalék felszakadásgátló szalag vezetősínekhez	•	•	•
DWS5030-XJ	5 m-es tartalék csúszlódású csúszófelület	•	•	•
DWS5032-XJ	3 m-es tartalék csúszlódású szalag vezetősínekhez	•	•	•
DE6292-XJ	Vezetősín összekötő darab	•	•	•

AIRLOCK PORELSZÍVÓADAPTEREK

Cikkszám	Leírás
D279058CL-XJ	AIRLOCK vezetékrogzítódapter, 5db, 35mm-es porszívócsőre
DWV9000-XJ	AIRLOCK csatlakozó, 360 fokban elfordulós, 35mm-es rendszerhez
DWV9110-XJ	Lépcsős gumiadapter, 35 mm a 29 / 30 / 35 mm-re
DWV9120-XJ	Lépcsős gumiadapter, 35 mm a 35-38 mm-re, gyors és egyszerű csatlakoztatás a szerszám és a szivótömlő között
DWV9130-XJ	Adapter, 35 mm a 35 mm-re, gyors és egyszerű csatlakoztatás a szerszám és a szivótömlő között
DWV9150-XJ	Szögadapter, 35 mm a 35 mm-re, gyors és egyszerű csatlakoztatás a szerszám és a szivótömlő között
DWV9220-XJ	Adapter-készlet fa, tartalma: DWV9000, 3 x DWV9130, DWV9120, DWV9150, D279058CL

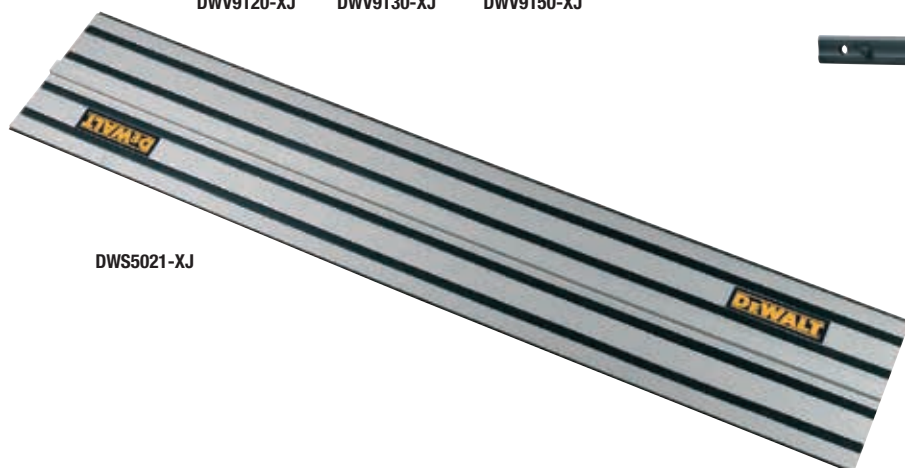

HELYHEZ RÖGZÍTETT KÉSZÜLÉKEK

A radiális karú fűrész feltalálásával Raymond E. Dewalt már 1924-ben bemutatta innovatív erejét és azt is, hogy mennyire ismeri és érti a professzionális felhasználók igényeit. Ez a két tulajdonság napjainkban is a DEWALT márka alapelve bármilyen helyhez rögzített fűrész fejlesztéséről legyen szó.

Szabadalmaztatott XPS vágóvonal kijelző

LED lámpák világítanak a fűrészlap által vetett árnyékos területre, így pontosan látható a vágóvonal a munkadarabon. Ugyanakkor tökéletesen megvilágítja a vágóterületet is. Nem szükséges utólagos beállítás, fűrészlap cserekor sem.



305 mm GÉRFŰRÉSZ DWS780-QS

Nagy nyomatékú motor

Nagy teljesítményű motor, a gép specifikus felhasználási területére optimalizált

Nagyméretű, síkba mart alaplemez

minőségi, nyomásos alumíniumöntvényből.

Kompakt, kis súlyú

Ideális nagyon alacsony súlyú és kompakt méretű szereléshez.

Felhasználóbarát

Egyszerű, gyors beállítás a rögzített szerkezetek segítségével standard gérvágásoknál.



GÉRVÁGÓ FŰRÉSZEK ÁTTEKINTÉSE

Szakipari munkák végzésekor, építkezésen, parketta lerakásakor, szegőlécek szabásakor szükséges a nagy teljesítményű, kihúzható és nagy vágómélységű gérvágó: Mindeddig hálózati gépekkel volt csak ilyen munka végezhető, ugyanis megfelelő nagyságú teljesítmény szükséges. Most azonban már létezik gérvágó is az 54 V XR FLEXVOLT-rendszerben.

54 V XR FLEXVOLT AKKUMULÁTOROS GÉRVÁGÓ FŰRÉSZEK



DHS780T2A-QW
305 mm, 15. oldal



DCS778T2-QW
250 mm, 15. oldal



DCS777T2-QW
216 mm, 15. oldal

**XR FLEX
VOLT**

18 V AKKUMULÁTOROS GÉRVÁGÓ FŰRÉSZ



DCS365N-XJ
216 mm, 32. oldal

GÉRVÁGÓ FŰRÉSZ



DWS780-QS
305 mm, 123. oldal



DWS778-QS
250 mm, 123. oldal



DW717XPS-QS
250 mm, 123. oldal



DW712-QS
216 mm, 123. oldal



DWS777-QS
216 mm, 124. oldal



DWS771-QS
216 mm, 124. oldal



DWS774-QS
216 mm, 124. oldal



DWS773-QS
216 mm, 124. oldal

GÉRVÁGÓ FŰRÉSZEK



Cikkszám	DWS780-QS	DWS778-QS	DW717XPS-QS	DW712-QS
Specifikáció	305 mm gérvágó fűrész	250 mm gérvágó fűrész	250 mm gérvágó fűrész	216 mm gérvágó fűrész
Felvett teljesítmény	1675 W	1850 W	1675 W	1600 W
Üresjárat fordulatszám	1.900 – 3.800 fordulat/perc	4.300 fordulat/perc	4.000 fordulat/perc	3500 – 4600 fordulat/perc
Gérbeállítások	50° (bal), 60° (jobb)	50° (bal és jobb)	60° (bal), 50° (jobb)	50° (bal), 60° (jobb)
Dőlésbeállítás	49° (bal és jobb)	48° (bal)	48° (bal és jobb)	48° (bal), -2° (jobb)
Vágótartomány: 90° / 90° 90° / 45° 45° / 90° 45° / 45°	303 x 110 mm 330 x 58 mm 211 x 112 mm 244 x 58 mm	305 x 85 mm 305 x 58 mm 215 x 85 mm 215 x 58 mm	320 x 76 mm 320 x 50 mm 226 x 76 mm 226 x 50 mm	300 x 70 mm 300 x 50 mm 212 x 70 mm 212 x 50 mm
Fűrészlap méretek	305 x 30 mm	250 x 30 mm	250 x 30 mm	216 x 30 mm
Súly	24,8 kg	17,2 kg	23,0 kg	19,5 kg
Teljesítmény jellemzők	<ul style="list-style-type: none"> XPS vágóvonal kijelző – milliméter pontosságú a LED lámpás vágóvonal kijelző segítségével, valamint pontosan látható a vágás Nagyméretű, portól védett kettős kihúzó teszi lehetővé a nagy munkadarabok megmunkálását Minőségi vezetőkerék csapágyazás a precíz, akár 345 mm hosszú vágásokhoz Anyagnak megfelelő munkavégzés elektronikus fordulatszám szabályozóval Pontos és gyors gérszög beállítás a rögzített beállítókkal Vágómélység korlátozás csapok, hornyok, bevágások pontos készítéséhez Tökéletesített porleszívó biztosít jó rálátást a munkadarabra 	<ul style="list-style-type: none"> XPS vágóvonal kijelző – milliméteres pontosságú a LED lámpás vágóvonal kijelző segítségével, valamint pontosan látható a vágás Tökéletes vágóeredmények a nagyon gyors vágósebességtől A keresztirányú, dől, gér- és kettős gérvágások gyorsan, pontosan, egyszerűen beállíthatók Standard gérvágások 0° / 15° / 22,5° / 30° és 45°-on, valamint problémamentes gyorsbeállítás 48°-ig Precíz kettős gérvágások 45° / 45°-ig (balra) Különösen széles panelekhez alkalmas (max. 305 x 85 mm) Nagyon nagy, 85 mm vágómélység (90°-nál) Sikmaratott alapelem és kiváló minőségű, nyomásos alumíniumöntvényből 	<ul style="list-style-type: none"> XPS vágóvonal kijelző – milliméteres pontosságú a LED lámpás vágóvonal kijelző segítségével, valamint pontosan látható a vágás Nagy teljesítményű motor megerősítő erőtartalékokkal Nagyméretű, portól védett kettős kihúzó teszi lehetővé a nagyfelületű munkadarabok megmunkálását is Vágómélység korlátozás csapok, hornyok, bevágások készítéséhez Dőlésszög és gérvágó szög fokozatmentesen, gyorsan és pontosan állítható be standard szögeknek a rögzített szerkezet segítségével Optimálisan alkalmas kompakt méreteinek, alacsony súlyának köszönhetően szereléshez 	<ul style="list-style-type: none"> Nagy teljesítményű motor megerősítő erőtartalékokkal Fokozat mentesen állítható gérvágó- és dőlésszögek Könnyen beállítható és pontos vágómélység állítás Portól védett, golyócsapágyas kettős kihúzó a maximális vágóképességhez Dőlésbeállítás fix osztásokkal 22,5° és 33,85°-on Fix osztások gérvágó szöghöz 0° / 10° / 15° / 22,5° / 31,62° / 45° és 50°-on (balra), ill. 60°-on (jobbra) Fémanyagú fűrészlap védőtető Szabadalmaztatott gyorsállítás fix osztásokkal ferde vágásokhoz és standard gérvágó szögekhez Nyomásos alumíniumöntvény anyagú alapelem és fűrészasztal Kopásálló, nemesacél szögjelölő skála Vágómélység korlátozó hornyoló munkához
Alap felszereltség	60 fogas keményfémlapkás (HM) fűrészlap, porgyűjtő zsák	30 fogas HM-fűrészlap	60 fogas keményfémlapkás (HM) fűrészlap, porgyűjtő zsák	24 fogas HM-fűrészlap
Kibocsátási értékek	$L_{PA} / L_{WA} = 93,0 / 100,0$ dB(A) $K = 3,0$ dB(A) Vibráció = $\leq 2,5$ m/s ² $K = 1,5$ m/s ²	$L_{PA} / L_{WA} = 94,2 / 107,2$ dB(A) $K = 3,0$ dB(A) Rezgés = $2,4$ m/s ² $K = 1,5$ m/s ²	$L_{PA} / L_{WA} = 92,0 / 105,0$ dB(A) $K = 3,0$ dB(A) Rezgés = $2,0$ m/s ² $K = 1,5$ m/s ²	$L_{PA} / L_{WA} = 91,0 / 104,0$ dB(A) $K = 3,0$ dB(A) Rezgés = $2,1$ m/s ² $K = 1,5$ m/s ²

GÉRVÁGÓ FŰRÉSZ TARTOZÉKOK

Cikkszám	Leírás
DE3491-XJ	2 db vezetőrúd 500 mm hosszú, DW701 / DW707 / DW711 / DW770 / DW771 / DW777
DE3494-XJ	2 db vezetőrúd 1 000 mm hosszú, DW701 / DW707 / DW711 / DW770 / DW771 / DW777
DE3495-XJ	Munkadarabtartó ütközővel, DW701 / DW707 / DW711 / DW770 / DW771 / DW777
DE7053-QZ	Porgyűjtőzsák DW712 / DW713 / DW716 / DW717 / DW718 / DWS780-hoz
DE7778-XJ	Elszívőkészlet, 35 mm Ø, DW701 / DW707 / DW770 / DW771 / DW777-hez

GÉRVÁGÓ FŰRÉSZ



Cikkszám	DWS777-QS	DWS771-QS	DWS774-QS	DWS773-QS
Specifikáció	216 mm gérvágó fűrész	216 mm gérvágó fűrész	216 mm gérvágó fűrész	216 mm gérvágó fűrész
Felvett teljesítmény	1800 W	1600 W	1400 W	1300 W
Üresjárati fordulatszám	6.300 fordulat/perc	2 600 – 5 200 fordulat/perc	4.600 fordulat/perc	4.600 fordulat/perc
Gérbeállítások	50° (bal és jobb)	50° (bal és jobb)	48° (bal és jobb)	48° (bal és jobb)
Dőlésbeállítás	48° (bal)	48° (bal)	48° (bal)	48° (bal)
Vágótartomány: 90° / 90° 90° / 45° 45° / 90° 45° / 45°	270 x 60 mm 270 x 48 mm 190 x 60 mm 190 x 48 mm	270 x 60 mm 270 x 48 mm 190 x 60 mm 190 x 48 mm	250 x 62 mm 250 x 48 mm 170 x 60 mm 170 x 48 mm	250 x 62 mm 250 x 48 mm 170 x 60 mm 170 x 48 mm
Fűrészlap méretek	216 x 30 mm	216 x 30 mm	216 x 30 mm	216 x 30 mm
Súly	15,0 kg	15,0 kg	12,0 kg	12,0 kg
Teljesítmény jellemzők	<ul style="list-style-type: none"> XPS vágóvonal kijelző – milliméter pontosságú a LED lámpás vágóvonal kijelző segítségével, valamint pontosan látható a vágás Tökéletes vágóeredmények a nagyon gyors fordulatszámotól A keresztirányú, dőlít, gép- és kettős gérvágások gyorsan, pontosan, egyszerűen beállíthatók Standard gérvágások 0° / 15° / 22,5° / 30° és 45°-on, valamint problémamentes gyorsbeállítás 48°-ig Precíz kettős gérvágások 45° / 45°-ig (balra) Főként széles panelekhez alkalmas (20 mm-es közdarab, 300 mm vágószélességig) Síkmaratott alaplemez és kiváló minőségű, nyomásos alumíniumöntvényből Pontos vágóeredmények a precíz munkadarab ütközőtől (bal oldalon tolható, jobb oldalon skálaosztás) 	<ul style="list-style-type: none"> XPS vágóvonal kijelző – milliméter pontosságú a LED lámpás vágóvonal kijelző segítségével, valamint pontosan látható a vágás Tökéletes vágóeredmények a nagyon gyors fordulatszámotól A keresztirányú, dőlít, gép- és kettős gérvágások gyorsan, pontosan, egyszerűen beállíthatók Standard gérvágások 0° / 15° / 22,5° / 30° és 45°-on, valamint problémamentes gyorsbeállítás 48°-ig Precíz kettős gérvágások 45° / 45°-ig (balra) Főként széles panelekhez alkalmas (20 mm-es közdarab, 300 mm vágószélességig) Síkmaratott alaplemez és kiváló minőségű, nyomásos alumíniumöntvényből Pontos vágóeredmények a precíz munkadarab ütközőtől (bal oldalon tolható, jobb oldalon skálaosztás) Elektronikus fordulatszám szabályozóval az anyagnak megfelelő munkavégzéshez 	<ul style="list-style-type: none"> XPS vágóvonal kijelző – milliméter pontosságú a LED lámpás vágóvonal kijelző segítségével, valamint pontosan látható a vágás Rendkívül kompakt és könnyű panelfűrész, új, nagy nyomatékú, 1400 W-os motorral Magas vágókapacitás a belül elhelyezkedő, SKF csúszó- és golyócsapágyas ...kihúzótolól Tökéletesített elszívás Síkmaratott alaplemez és ütköző kiváló minőségű, nyomásos alumíniumöntvényből és optimalizált ütközőformaterv a pontos munkavégzéshez minden dőlésbeállításban Praktikus szállítófogók, amelyek ugyanakkor jelentősen megnövelik a munkadarab tartót Egyszerű és gyors gérvágó- és ferdeség beállítás a rögzített beállítók segítségével, standard szögeknél 	<ul style="list-style-type: none"> Rendkívül kompakt és könnyű panelfűrész, új, nagy nyomatékú, 1300 W-os motorral Magas vágókapacitás a belül elhelyezkedő, SKF csúszó- és golyócsapágyas ...kihúzótolól Tökéletesített elszívás Síkmaratott alaplemez és ütköző kiváló minőségű, nyomásos alumíniumöntvényből és optimalizált ütközőformaterv a pontos munkavégzéshez minden dőlésbeállításban Praktikus szállítófogók, amelyek ugyanakkor jelentősen megnövelik a munkadarab tartót Egyszerű és gyors gérvágó- és ferdeség beállítás a rögzített beállítók segítségével, standard szögeknél
Alap felszereltség	24 fogas keményfémlapkás (HM) fűrészlap, munkadarab szorító, cserélhető forgácsszakadás védő	24 fogas keményfémlapkás (HM) fűrészlap, munkadarab szorító, cserélhető forgácsszakadás védő	24 fogas keményfémlapkás (HM) fűrészlap, munkadarab szorító	24 fogas keményfémlapkás (HM) fűrészlap, munkadarab szorító
Kibocsátási értékek	$L_{PA} / L_{WA} = 93,0 / 104,0$ dB(A) $K = 3,0$ dB(A) Rezgés = 2,1 m/s ² $K = 1,5$ m/s ²	$L_{PA} / L_{WA} = 91,0 / 102,0$ dB(A) $K = 3,0$ dB(A) Rezgés = 2,1 m/s ² $K = 1,5$ m/s ²	$L_{PA} / L_{WA} = 93,0 / 104,0$ dB(A) $K = 3,0$ dB(A) Rezgés = 2,1 m/s ² $K = 1,5$ m/s ²	$L_{PA} / L_{WA} = 93,0 / 104,0$ dB(A) $K = 3,0$ dB(A) Rezgés = 2,1 m/s ² $K = 1,5$ m/s ²

FELSŐASZTALOS KOMBINÁLTFŰRÉSZ ÉS ASZTALI KÖRFŰRÉSZEK



Cikkszám	D27112-QS	D27111-QS	D27113-QS
Specifikáció	305 mm-es felsőasztalos kombináltfűrész és asztali körfűrész	305 mm-es felsőasztalos kombináltfűrész és asztali körfűrész	305 mm-es asztali-, bütöző- és gérvágó fűrész
Felvett teljesítmény	1600 W	1500 W	1600 W
Üresjárat fordulatszám	3.300 fordulat/perc	2.950 fordulat/perc	3.300 fordulat/perc
Gérbeállítások	60° (bal), 50° (jobb)	60° (bal), 50° (jobb)	50° (bal és jobb)
Dőlésbeállítás	48° (bal)	48° (bal)	48° (bal)
max. vágótartomány itt: 90° / 90° 90° / 45° 45° / 90° 45° / 45°	285 x 90 mm 285 x 50 mm 200 x 90 mm 200 x 50 mm	220 x 90 mm 220 x 50 mm 155 x 90 mm 155 x 50 mm	160 x 85 mm 160 x 55 mm 110 x 85 mm 110 x 55 mm
Max. vágómélység 90° / 45°-on, asztali fűrészként	51 mm	51 mm	51 mm / -
Fűrészlap méretek	305 x 30 mm	305 x 30 mm	305 x 30 mm
Súly	24,0 kg	26,5 kg	20,0 kg
Teljesítmény jellemzők	<ul style="list-style-type: none"> Praktikus és nagy teljesítményű, kombinált fűrész Nagy teljesítményű, univerzális motorral Minőségi alap, síkba mart, nyomásos alumíniumöntvényből a pontos bütöző- és gérfűrészeléshez Gyors és pontos szögbeállítás, minden ferde- és gérsgögnél fokozatmentesen, standard gérvágó szögeknel fix beállítókkal A fűrészegység pontos és könnyű vezetése a por ellen védett kettős kihúzóval Állítható ütköző kisebb munkadarabok megmunkálására Síkba mart és állítható magasságú, alumíniumból gyártott, pontosan rögzíthető párhuzamos ütközőjű asztali körfűrészasztal Ideális különlegesen kompakt méreteinek, alacsony súlyának köszönhetően szereléshez 	<ul style="list-style-type: none"> Praktikus és nagy teljesítményű, kombinált fűrész Masszív, csendes és karbantartást nem igénylő indukciós motorral Minőségi alap, síkba mart, nyomásos alumíniumöntvényből a pontos bütöző- és gérfűrészeléshez Gyors és pontos szögbeállítás, minden ferde- és gérsgögnél fokozatmentesen, standard gérvágó szögeknel fix beállítókkal A fűrészegység pontos és könnyű vezetése a por ellen védett kettős kihúzóval Állítható ütköző kisebb munkadarabok megmunkálására Síkba mart és állítható magasságú, alumíniumból gyártott, pontosan rögzíthető párhuzamos ütközőjű asztali körfűrészasztal Ideális különlegesen kompakt méreteinek, alacsony súlyának köszönhetően szereléshez 	<ul style="list-style-type: none"> XPS vágóvonal kijelző – milliméter pontosságú a LED lámpás vágóvonal kijelző segítségével, valamint pontosan látható a vágás A lehető legnagyobb biztonság és vágóvonal láthatóság az innovatív formatervű védőtetőnek köszönhetően Komplettan beigazítható nemesacél beállítók a pontos munkavégzéshez A nagy teljesítményű 1600 W-os motor számtalan különböző alkalmazást tesz lehetővé Könnyű súlyú, problémamentesen szállítható A síkba mart fűrész- és esztergaasztal tökéletes vágóeredményeket garantál Különlegesen nagy, állítható munkadarab ütköző a munkadarab optimális elhelyezéséhez Egyedülálló formaterv a vágóterület pontos láthatóságára, bármilyen beállításban
Alap felszereltség	32 fogas keményfémplakás (HM) fűrészlap, tolóbot, párhuzamos ütköző	32 fogas keményfémplakás (HM) fűrészlap, tolóbot, párhuzamos ütköző	60 fogas keményfémplakás (HM) fűrészlap, tolóbot, párhuzamos ütköző
Kibocsátási értékek	$L_{PA} / L_{WA} = 97,0 / 109,0$ dB(A) $K = 3,0$ dB(A) Rezgés = $1,3$ m/s ² $K = 1,5$ m/s ²	$L_{PA} / L_{WA} = 95,0 / 107,0$ dB(A) $K = 3,0$ dB(A) Rezgés = $1,3$ m/s ² $K = 1,5$ m/s ²	$L_{PA} / L_{WA} = 97,0 / 109,0$ dB(A) $K = 3,1$ dB(A) Rezgés = famegmunkálás (MDF) $4,5$ m/s ² $K = 1,5$ m/s ²

ASZTALI KÖRFŰRÉS

77 mm ASZTALI KÖRFŰRÉS

DW745-QS



TECHNIKAI ADATOK

Felvett teljesítmény	1850 W
Üresjárat fordulatszám	3.800 fordulat/perc
Dőlésbeállítás	-3° és 48° között
Max. vágókapacitás	610 / 315 mm (jobb / bal)
Max. vágómélység 90° / 45°-on	77 / 55 mm
Asztalméret	630 x 570 mm
Fűrészlap méretek	250 x 30 mm
Súly	22,0 kg

DW745-QS



KIBOCSÁTÁSI ÉRTÉKEK

$L_{PA} / L_{WA} = 96,0 / 109,0$ dB(A) • $K = 3,0$ dB(A)

TELJESÍTMÉNY JELLEMZŐK

- Ideális fűrész szereléshez nagyon könnyű, ennek ellenére is nem elcsavarodó, masszív felépítésének köszönhetően
- Oldalsó védőkengyel a biztonságos, ütődés nélküli szállításhoz és a magas élettartamhoz
- Pontos vágóeredmények nagyméretű munkadarabok vágásakor is, a könnyen kezelhető, mindkét oldalon fogasléccel vezetett, 610 mm vágószélességű párhuzamos ütköző segítségével
- Az 1850 W-os motor bármilyen alkalmazásra elegendő teljesítményt ad
- Nem elcsavarodó, síkba mart fűrészasztal teszi lehetővé a pontos és precíz vágást
- Túlterhelés elleni védő garatálja a magas élettartamot
- Gérvágó szögek problémamentes és pontos beállítása

ALAP FELSZERELTSÉG

Gérvágó ütköző, párhuzamos ütköző, tolódóm és 24 fogas HM-fűrészlap

TARTOZÉKOK DW745 ASZTALI KÖRFŰRÉSHEZ

Cikkszám	Leírás
DE7450-XJ	Alváz



SZÁLLÍTHATÓ ALSÓ VÁZ DW745 / DW744XP-HEZ

DE7400-XJ



TELJESÍTMÉNY JELLEMZŐK

- Egyszerűen és gyorsan összehajtható lábak
- Masszív alumínium szerkezet kompakt méretekkel és alacsony súllyal
- Kihúzható, gumibevonatú szállítófogó
- Az alsó váz különleges szerkezete lehetővé teszi az összeszerelt fűrész szállítását
- Gépszerselő készlettel együtt a gép gyors és szerszám nélküli cseréjéhez

DE7400-XJ



Szállítható alsóváz DE7400-XJ:

Innovatív dizájn teszi lehetővé az összeszerelt fűrész szállítását.

ÁTFORDÍTHATÓ ASZTALOS KOMBINÁLTFŰRÉSZEK

305 mm ÁTFORDÍTHATÓ ASZTALOS KOMBINÁLTFŰRÉSZ

D27107-QS / D27107XPS-QS



TECHNIKAI ADATOK	
Felvett teljesítmény	2000 W
Üresjárat fordulatszám	4.000 fordulat/perc
Gérbeállítások	48° (bal és jobb)
Dőlésbeállítás	48° (bal)
max. vágótartomány itt:	
90° / 90°	205 x 63 mm
90° / 45°	160 x 63 mm
45° / 90°	205 x 50 mm
45° / 45°	160 x 50 mm
Max. vágómélység 90° / 45°-on, asztali fűrészként	81 mm / 56 mm
Fűrészlap méretek	305 x 30 mm
Súly	42,0 kg

KIBOCSÁTÁSI ÉRTÉKEK	
$L_{PA} / L_{WA} = 95,0 / 106,0 \text{ dB(A)} \cdot K = 3,0 \text{ dB(A)}$	
Rezgés = 1,7 m/s ² • K = 1,5 m/s ²	

D27107-QS		D27107XPS-QS További kiegészítő a LED-es vágóvonal kijelző



TELJESÍTMÉNY JELLEMZŐK

- Asztali- és bütözőfűrész szerszám nélküli átszerelése biztosítja a rugalmasságot számos alkalmazáshoz
- Biztonságos és könnyű kezelhetőség minden alkalmazásnál és beállított szögpozíciónál
- Új fejlesztésű, masszív, univerzális motor termikus túlterhelés védelemmel
- Pontosan és könnyen kezelhető beállító szerkezet bármilyen gérvágó és ferde szöghöz
- Könnyen és biztonságosan készíthető, kettős gérvágások
- 10 x 10-es élfák is problémamentesen megmunkálhatók
- Második üzemeltető kapcsolóval bütöző pozícióban
- Masszív keretszerkezet teszi lehetővé a különböző tartozékrészek gyors és pontos rögzítését
- Optimálisan alkalmas beépített szállítókerekekkel és összehajtható lábakkal történő összeszerelésre

ALAP FELSZERELTSÉG

Párhuzamos ütköző, munkadarab szorító, tolóidom, 4 db összehajtható láb és szállítókerekek

250 mm ÁTFORDÍTHATÓ ASZTALOS KOMBINÁLTFŰRÉSZ

DW743N-QS



TECHNIKAI ADATOK	
Felvett teljesítmény	2000 W
Üresjárat fordulatszám	2.850 fordulat/perc
Gérbeállítások	45° (bal és jobb)
Dőlésbeállítás	45° (bal)
max. vágótartomány itt:	
90° / 90°	140 x 68 mm
90° / 45°	70 x 95 mm
45° / 90°	95 x 70 mm
45° / 45°	50 x 95 mm
Max. vágómélység 90° / 45°-on, asztali fűrészként	62 mm / 32 mm
Fűrészlap méretek	250 x 30 mm
Súly	36,0 kg

KIBOCSÁTÁSI ÉRTÉKEK	
$L_{PA} / L_{WA} = 83,0 / 96,0 \text{ dB(A)} \cdot K = 3,0 \text{ dB(A)}$	
Rezgés fában = 1,9 m/s ² • K = 1,5 m/s ²	

DW743N-QS



TELJESÍTMÉNY JELLEMZŐK

- Asztali- és bütözőfűrész szerszám nélküli átszerelése biztosítja a rugalmasságot számos alkalmazásra használathoz
- Biztonságos és könnyű kezelhetőség minden alkalmazásnál és beállított szögpozíciónál
- Kiváló minőségű indukciós motor nagyon jó forgatónyomatékkal lehetővé teszi a karbantartásmentes használatot
- Hármasszívócsatlakozó a hatékony porszívóvához, valamint sokoldalú használhatóság a széles választékú tartozékoktól
- Könnyen és biztonságosan készíthető, kettős gérvágások
- A könnyű súlytól, a kompakt méretektől, a beépített fogóműedésektől, a levehető lábaktól könnyen szállítható

ALAP FELSZERELTSÉG

Párhuzamos ütköző, 4 db levehető láb és tolóidom

ÁTFORDÍTHATÓ ASZTALOS KOMBINÁLTFŰRÉSZ

DW743N TARTOZÉKOK

Cikk. szám	Ábra szám	Leírás
DE3472-XJ	1	Mellékasztal a jobb oldalhoz
DE3474-XJ	2	állítható magasságú statív
DE3491-XJ	3	2 db, 500 mm hosszú vezetőrúd
DE3494-XJ	4	2 db, 1 000 mm hosszú vezetőrúd
DE3495-XJ	5	Munkadarab tartó ütközővel
DE3496-XJ	-	Gérvágó ütköző (asztali körtűrész üzem)
DE3500-XJ	-	Elszívőkészlet, 35 mm Ø



D27107 / D27107XPS TARTOZÉKOK

Cikk. szám	Ábra szám	Leírás
DE3474-XJ	1	állítható magasságú statív
DE3491-XJ	2	2 db, 500 mm hosszú vezetőrúd
DE3494-XJ	3	2 db, 1 000 mm hosszú vezetőrúd
DE3495-XJ	4	Munkadarab tartó ütközővel
D271054-XJ	-	Elszívőkészlet
D271055-XJ	5	Tolóasztal ütközővonalzóval
D271058-XJ	6	Mellékasztal a jobb oldalhoz



UNIVERZÁLIS TARTÓÁLLVÁNYOK



Cikkszám	DE7023-XJ	DE7033-XJ	DE7035-XJ	DE1000-XJ
Teljesítmény jellemzők	<ul style="list-style-type: none"> A DEWALT és más márkagyártók valamennyi panel-, bútüző- és gérvágó fűrészéhez használható 225 kg-ig terhelhető Ideális szereléshez a masszív, 16 kg súlyú alumínium szerkezetnek és a mindössze 1810 x 210 x 265 mm (h x sz x m) szállítási méreteknél, a praktikus összehajtogató szerkezetnek köszönhetően Akár 4 m-ig kihúzható munkadarab tartó 	<ul style="list-style-type: none"> Csavarodásmentes, masszív alumínium szerkezet rendkívül nagy, max. 210 kg teherbírásig A DEWALT és más márkagyártók valamennyi panel-, bútüző- és gérvágó fűrészével kompatibilis Ideális szerelőmunkákra az egyszerűen összehajtható lábakkal, a kompakt szállítási méreteknél és a mindössze 14,0 kg súlynak köszönhetően 820 mm munkaasztal magasság, 1120 mm munkaasztal hosszúság (2630 mm munkadarab tartóval) 	<ul style="list-style-type: none"> Csavarodásmentes, masszív alumínium szerkezet A DEWALT és más márkagyártók valamennyi panel-, bútüző- és gérvágó fűrészéhez használható, gépszereelő készlettel (nem tartalmazza a szállítmány) Ideális szerelőmunkákra az egyszerűen összehajtható lábakkal, a kompakt szállítási méreteknél és a mindössze 7,0 kg súlynak köszönhetően 830 mm munkaasztal magasság, 1120 mm munkaasztal hosszúság 	<ul style="list-style-type: none"> A DEWALT, valamint más gyártók egyező szerkezetű gépeinek valamennyi panel-, bútüző- és gérvágó fűrészéhez használható Könnyű és összecsuksukható, ezáltal ideálisan használható szereléshez Biztonságos használat a gép cserélhető felfelületre rögzítésétől Méreték: 640 x 450 x 700 mm (h x mé x ma)
Alap felszereltség	Munkadarabtartó, gépszereelő készlet	Munkadarabtartó, gépszereelő készlet		

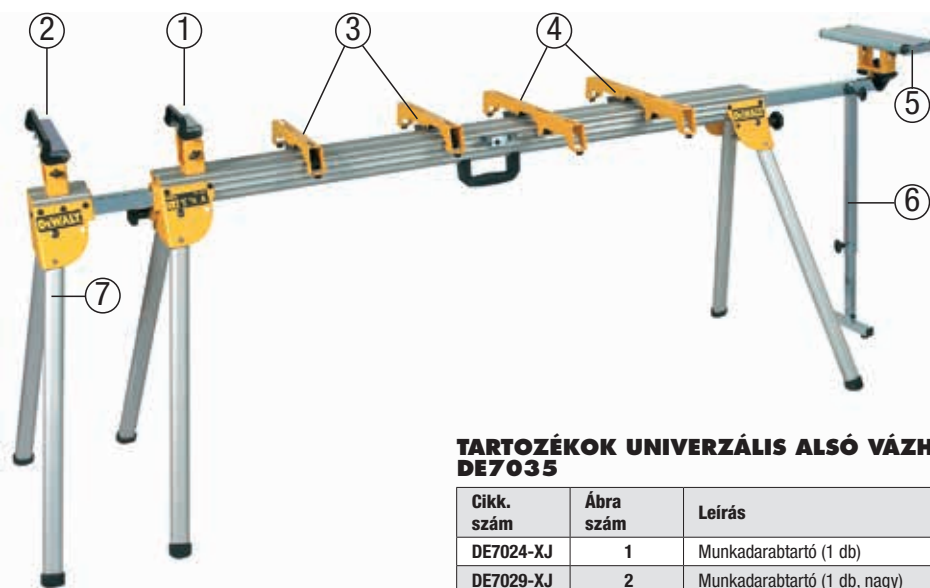

TARTOZÉKOK UNIVERZÁLIS ALSÓ VÁZHOZ DE7023 / DE7033 / DE7035

Cikk. szám	Ábra szám	Leírás
DE7024-XJ	1	Munkadarabtartó (1 db)
DE7029-XJ	2	Munkadarabtartó (1 db, nagy)
DE7025-XJ	3	Gépszereelő készlet
DE7030-XJ	4	Gépszereelő készlet (nagy)
DE7027-XJ	5	Görgőtámasz*
DE7028-XJ	6	Statív*
DE7031-XJ	7	Melléklábak*

* Nem kombinálható DE7035-XJ-vel



Univerzális tartóállvány DE7023-XJ:
Mindössze 16 kg súly, kompakt szállítási méretek. Munkadarab tartó majdnem 4 m-ig kihúzható.

RADIÁL KÖRFŰRÉSZEK

350 mm RADIÁL KÖRFŰRÉS

DW729KN-XS



TECHNIKAI ADATOK	
Feszültség / energiafogyasztás	400 Volt / 4.000 W
Üresjárat fordulatszám	3000 fordulat/perc
Max. gérbeállítás	48° (jobb / bal)
Max. dőlésbeállítás	60° (jobb)
Max. keresztmetszeti szélesség	525 mm
90°-on 90° / 45°-on	365 / 150 mm (jobb / bal)
45° / 45°-nál	250 / 270 mm (jobb / bal)
Max. vágómélység 90° / 45°-on	110 / 75 mm
Fűrészlap méretek	350 x 30 mm
Asztalméret	181 x 134 x 152 mm
Súly (tartóállvánnyal)	149,0 kg

DW729KN-XS



KIBOCSÁTÁSI ÉRTÉKEK	
$L_{PA} / L_{WA} = 96,0 / 109,0$ dB(A) • K = 3,0 dB(A)	
Rezgés $\leq 2,0$ m/s ²	
K = 1,9 m/s ²	

TELJESÍTMÉNY JELLEMZŐK

- Csendes, karbantartásmentes és nagy teljesítményű indukciós motor
- Erős, öntöttvas anyagú, radiális karú kirakó a maximális pontosságához és élettartamhoz
- Rögzített, magas munkadarab ütköző (60 mm) a munkadarab optimális vezetéséhez és a tökéletes vágóeredményekhez
- Egyszerű fűrészlap csere a fűrészasztalban elhelyezkedő fűrészlap horonnyal és az orsórögzítővel
- Masszív elszívőtölcsér 100 mm-es csatlakozóval
- Biztonságos használat a fűrészfej automatikus visszajárásától „parkoló pozícióban”
- Biztonságosan szállítható fadóboxban előszerelít, beállított és azonnal használható
- Teljesíti a legújabb EU biztonsági irányelveket (EN1870-17)
- Nem alkalmas nemvasfémek megmunkálására

ALAP FELSZERELTSÉG

Tartóállvány és 36 fogas HM-fűrészlap

300 mm RADIÁL KÖRFŰRÉS

DW721KN-QS



TECHNIKAI ADATOK	
Feszültség / energiafogyasztás	230 Volt / 2000 W
Üresjárat fordulatszám	3000 fordulat/perc
Max. gérbeállítás	48° (jobb / bal)
Max. dőlésbeállítás	60° (jobb)
Max. keresztmetszeti szélesség	507 mm
90°-on 90° / 45°-on	342 / 172 mm (jobb / bal)
45° / 45°-nál	247 / 272 mm (jobb / bal)
Max. vágómélység 90° / 45°-on	90 / 60 mm
Fűrészlap méretek	300 x 30 mm
Asztalméret	176 x 122 x 77 mm
Súly (tartóállvánnyal)	115,0 kg

DW721KN-QS



KIBOCSÁTÁSI ÉRTÉKEK	
$L_{PA} / L_{WA} = 96,5 / 109,5$ dB(A) • K = 3,0 dB(A)	
Rezgés $\leq 2,0$ m/s ²	
K = 1,5 m/s ²	

TELJESÍTMÉNY JELLEMZŐK



- Csendes, karbantartásmentes és nagy teljesítményű indukciós motor
- Erős, öntöttvas anyagú, radiális karú kirakó a maximális pontosságához és élettartamhoz
- Rögzített, magas munkadarab ütköző (60 mm) a munkadarab optimális vezetéséhez és a tökéletes vágóeredményekhez
- Egyszerű fűrészlap csere a fűrészasztalban elhelyezkedő fűrészlap horonnyal és az orsórögzítővel
- Masszív elszívőtölcsér 100 mm-es csatlakozóval
- Biztonságos használat a fűrészfej automatikus visszajárásától „parkoló pozícióban”
- Biztonságosan szállítható fadóboxban előszerelít, beállított és azonnal használható
- Teljesíti a legújabb EU biztonsági irányelveket (EN1870-17)
- Nem alkalmas nemvasfémek megmunkálására

ALAP FELSZERELTSÉG

Tartóállvány és 32 fogas HM-fűrészlap

SZALAGFŰRÉSZEK



Cikkszám	DW876-QS	DW739-QS
Specifikáció	200 mm-es szalagfűrész	155 mm-es szalagfűrész
Feszültség	230 Volt	230 Volt
Felvett teljesítmény	1000 W	750 W
Vágósebesség	380 - 880 m/min.	330 - 800 m/min.
Max. vágómagasság	200 mm	155 mm
Max. vágószélesség	305 mm	310 mm
Asztalméret	500 x 500 mm	380 x 380 mm
Súly (tartóállvánnyal)	54,0 kg	23,0 kg
Teljesítmény jellemzők	<ul style="list-style-type: none"> • Masszív, csavarodásmentes acélcső keret garantálja a legnagyobb pontosságot maximális vágómélység esetén is • Minőségi, hosszú élettartamú szalagfűrész • Nagyméretű, alumínium fűrészasztal garantálja a biztonságos munkadarab rögzítést • Pontos beállító skálájú szalagfűrész szorító különböző szalagokhoz és alkalmazásokhoz • A nagyon jó átengedő szélesség és átengedő magasság lehetővé teszi nagyobb munkadarabok megmunkálását is • Biztonsági kapcsoló akadályozza meg a fűrész bekapcsolását nyitott gépház esetén • Csatlakozó a 100 mm Ø, hatékony porelszívóhoz • Két beállítható szalagsebesség az anyagnak megfelelő munkavégzéshez • Folyamatosan terhelhető, karbantartásmentes indukciós motor 	<ul style="list-style-type: none"> • Kiváló minőségű, csavarodásmentes, nyomásos alumíniumöntvény keretes szalagfűrész, fa, nemvasfém, habanyag, kompozitanyagok, műanyag és más anyagok megmunkálására alkalmas • Zárható biztonsági kapcsoló és nullafeszültség kioldó • Nagyméretű, kiegyensúlyozott, nyomásos alumíniumöntvény szalagkeretek gumibandázzsal a nyugodt, csendes munkavégzéshez • Nagyméretű, alumínium fűrészasztal, kiváló minőségű bevonatú, cserélhető betétes • Szögbeállítás 0° és 45° között • Pontos, kétoldalt vezetett párhuzamos ütköző • Csatlakozó porelszívóhoz • Fokozatmentesen állítható szalagsebesség
Alap felszereltség	Fűrészszalag, tartókeret, párhuzamos ütköző és gérvágó ütköző	Fűrészszalag, párhuzamos ütköző és állítólabák
Kibocsátási értékek	$L_{PA} / L_{WA} = 82,0 / 95,0$ dB(A) $K = 3,0$ dB(A) 	$L_{PA} / L_{WA} = 92,0 / 105,0$ dB(A) $K = 3,3$ dB(A) 

GYALU

260 mm KOMBINÁLT GYALUGÉP

D27300-QS



TECHNIKAI ADATOK	
Feszültség / energiafogyasztás	230 Volt / 2100 W
Üresjáratú fordulatszám	6.200 fordulat/perc
Max. gyaluszélesség	260 mm
Max. forgácslevétel	4 mm
Egyengető méret	1 000 x 260 mm
Vastagsági asztalméret	500 x 250 mm
Max. vastagsági gyaluméret	160 mm
Előtoló sebesség	5 m / perc
Súly	54,0 kg

D27300-QS



KIBOCSÁTÁSI ÉRTÉKEK
$L_{PA} / L_{WA} = 96,0 / 109,0 \text{ dB(A)} \bullet K = 3,0 \text{ dB(A)}$

TELJESÍTMÉNY JELLEMZŐK

- Kiváló minőségű, nyomásos alumíniumöntvény szerkezet
- Biztonságosan használható a nulla feszültség kapcsolóval, a motorvédővel és a késtengely tetővel
- Nagyméretű, finommarású alumínium egyengető asztal
- Síkba mart, alumínium vastagsági gyaluasztal és gumibevonátú behúzóhengerek a problémamentes használathoz
- A forgácseltávolítás pontos beállítása nagyoló- és vastagsági gyaluló üzemmódban a tökéletesített kezelőelemektől
- Stabil alumíniumütköző a pontos szöghöz gyaluló üzemmódban
- 100 mm-es porelszívó

ALAP FELSZERELTSÉG

1 pár HSS-gyalukés, gyalukés-beállítóidom, tolóidom, 4 db állítóláb, elszívóadapter és állítható ütköző

TARTOZÉKOK NAGYOLÓ- ÉS VASTAGSÁGI GYALUGÉPHEZ

Cikkszám	Leírás
DE7333-XJ	1 pár HSS-gyalukés

ELSZÍVŐRENDSZEREK

Mindenütt van por, ahol a szakemberek sokat dolgoznak, függetlenül attól, hogy téglát, fát vagy fémet munkálunk-e meg. A port keletkezése helyén kell eltávolítani, ellenkező esetben egészségi problémákat okozhat. A DEWALT elszívőrendszerek gondoskodnak arról, hogy az építési területen vagy a műhelyben keletkező kisebb porszemcséket is hatékonyan vezessék el és betartsák a jogszabályi határértéket, ill. maradjanak alattuk.

M vagy L osztályú ipari elszívók mellett gyorszáras Airlock-adapterek gondoskodnak a szívósó biztonságos összecsatlakoztatására a szerszámokkal, valamint a porelszívókkal, amelyeket közvetlenül a fúró-, kombinált- és véső-, valamint bontókalapácsokra helyeznek. Szakemberek számára ez annyit jelent, hogy minden körülmények között biztonságosan és tisztán dolgozhatnak.

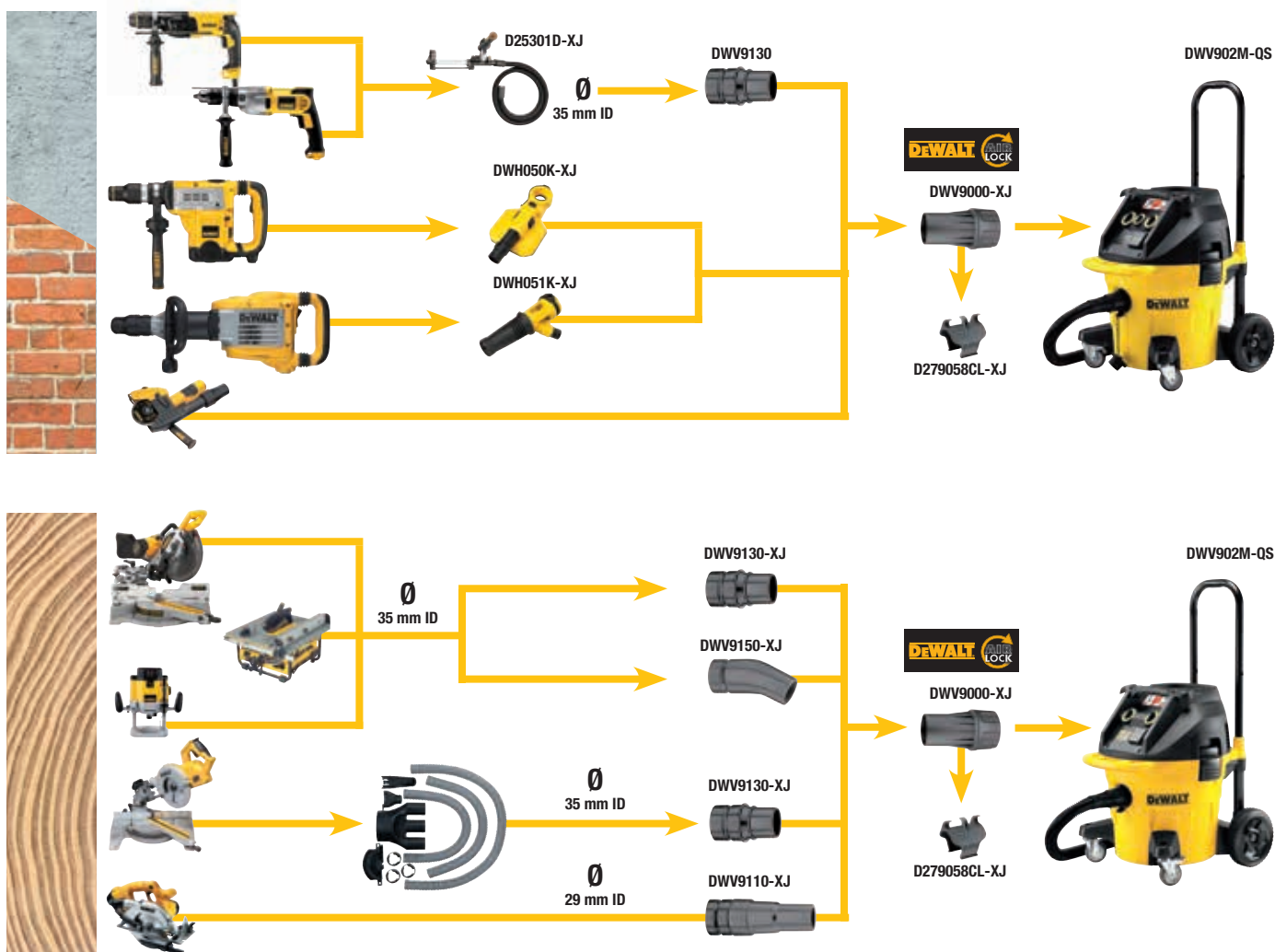

NEDVES ÉS SZÁRÁZ PORSZÍVÓK



Cikkszám	DWV902M-QS	DWV901L-QS
Specifikáció	38 l elszívőrendszer	30 l elszívőrendszer
Felvett teljesítmény	1400 W	1400 W
Porosztály	M	L
Max. légátengedés	4080 l/min.	4080 l/min.
Max. csatlakoztató érték	2200 W	2200 W
Tartálytérfogat	38 l	30 l
Súly	15,0 kg	9,5 kg
Teljesítmény jellemzők	<ul style="list-style-type: none"> Az M-osztályozás eleget tesz az EU irányelveknek 0,1 mg/m³-nél nagyobb kvarc- és keményfa porhoz alkalmas Innovatív, kétszűrős rendszer folyamatosan magas szívóteljesítményhez Automatikus szűrőtisztítás 15 másodperces ritmusban Akusztikus riasztás a szívóerő csökkenésekor Elektronikus szívóerő szabályozás Beépített dugalj automatikus bekapcsolással Szinkronfelügyelet 15 másodperces kikapcsolási késleltetéssel 	<ul style="list-style-type: none"> Az L-osztályozás eleget tesz az EU irányelveknek >1,0 mg/m³ puhafa porhoz alkalmas Innovatív, kétszűrős rendszer folyamatosan magas szívóteljesítményhez Automatikus szűrőtisztítás 15 másodperces ritmusban Beépített dugalj automatikus bekapcsolással Szinkronfelügyelet 15 másodperces kikapcsolási késleltetéssel
Alap felszereltség	32 mm-es szívótömlő, Airlock-adapter, lépcsős adapter és porzsák	32 mm-es szívótömlő, Airlock-adapter és porzsák
Kibocsátási értékek	L _{PA} / L _{WA} = 75,0 / 88,0 dB(A) K = 3,0 dB(A)	L _{PA} / L _{WA} = 80,0 / 94,0 dB(A) K = 3,0 dB(A)

ELSZÍVŐRENDSZER TARTOZÉKOK

Cikkszám	Leírás
DE3923-XJ	Antisztatikus, univerzális adapter, D27900 / D27901 / D27902 / D27902M-hez
D279006-XJ	Patronos szűrő, D27900 / D27901 / D27902 / D27902M-hez
D279001-XJ	Szűrőzsák (tartalma: 5 darab), D27900 / D27901 / D27902 / D27902M-hez
D279015-XJ	Laposan összehajtott szűrő, D27900 / D27901 / D27902 / D27902M-hez
D279017-XJ	Szűrőzsák (tartalma: 5 darab), D27900 / D27901 / D27902 / D27902M-hez
DWV9340-XJ	Tartalékszűrő (2 db/csomag), DWV900L / DWV901L és DWV902 M/L-hez, „2-es típus”
N498234	Szűrőadapter készlet DWV902M „1-es típusról” „2-es típusra” szűrőhöz; tartalma: 2x tartalékszűrő és 2x szűrőadapter. Megjegyzés: Egyszer szükséges új szűrőre átszereléshez.
DWV9350-XJ	7 részes tisztítókészlet, részei: 3 db fémcső (2 db egyenes, 1 db íves), fugafúvóka, padlófúvóka, kárpitkefe, Airlock adapter, a DEWALT összes hálózati- és akkumulátoros elszívőrendszerére illeszthető
DWV9315-XJ	Szívótömlő – 4m, DWV902L / DWV902M / DWV900L / DWV901L-hez
DWV9316-XJ	Antisztatikus szívótömlő – 4m, DWV902L / DWV902M / DWV900L / DWV901L-hez
DWV9400-XJ	Műanyag gyűjtőzsák – 5 csomag, DWV902L / DWV902M / DWV900L / DWV901L-hez
DWV9401-XJ	Papírporszák – 5 darab, DWV902L / DWV902M / DWV900L / DWV901L-hez
DWV9402-XJ	Flízporzsák – 5 darab, DWV902L / DWV902M / DWV900L / DWV901L-hez
DWV9500-XJ	T STAK™-VacRac, DWV902L / DWV902M / DWV900L / DWV901L-hez

AKKUMULÁTOROS ÉS HÁLÓZATI / NEDVES- ÉS SZÁRAZ ELSZÍVÓK

DCV584L-QW



TECHNIKAI ADATOK

Áramellátás	230 Volt hálózati csatlakozó vagy 14,4 és 18 volt XR akkumulátor, valamint XR Flexvolt akkumulátor
Felvett teljesítmény	300 W (230 Voltnál)
Szívóteljesítmény	954 l/min.
Védelmi osztály	IPX4
Tartálytérfogat	7,5 liter
Súly (18 Volt / 2 Ah ill. 5 Ah akku)	5,2 ill. 5,4 kg

KIBOCSÁTÁSI ÉRTÉKEK

$L_{PA} / L_{WA} = 76,0 / 87,0$ dB(A) • $K = 3,0$ dB(A)
Rezgés = $0,6$ m/s² • $K = 1,5$ m/s²



DCV584L-QW

Szállítás
akkumulátorok és töltő-
szülek nélkül



TELJESÍTMÉNY JELLEMZŐK

- Áramellátás 230 V-os hálózati csatlakozóval vagy bármely 14,4-54 V-os DEWALT XR akkumulátorral
- Nedves és száraz porelszívóként egyaránt használható
- Tanúsított L-osztályú porelszívó puha fapor összegyűjtésére
- Szívó- és fűjószerkezettel
- Mosható, nagy teljesítményű szűrő 0,3 mikron felett a porrészecskék 99,7%-át összegyűjti
- Integrált tartó kábelnek, tömlőnek, fuga- és padlófűvókának
- Hosszú élettartamú, lépés- és törésálló, 32 mm átmérőjű, 2 m hosszúságú szívótömlő

ALAP FELSZERELTSÉG

Szívótömlő, fugafűvóka, padlófűvóka nagy teljesítményű Hepa szűrő (DCV 5801 H), Airlock adapter (DWV 9000)

TARTOZÉKOK AKKUMULÁTOROS ÉS HÁLÓZATI PORELSZÍVÓHOZ

Cikkszám	Leírás
DCV5801H-XJ	HEPA tartalékszűrő DCV582-höz
DC5001-XJ	HEPA tartalékszűrő DCV500-hoz
DWV9350-XJ	7 részes tisztítókészlet, részei: 3 Fémcső (2x egyenes, 1x hajlított), fugafűvóka, padlófűvóka, Kárpitkefe, Airlock-adapter, DCV584L-hez illeszthető

DIREKT RÖGZÍTÉS ÉS SŰRÍTETT LEVEGŐS SZEGEZŐ



RÖVID TÁRAS KERETSZÖGEZŐ - KOMPAKT ÉS KÖNYVŰ SOK ERŐVEL

Könnyű hozzáférést biztosít szűk helyeken is. Kompakt kialakítása ellenére akár 90 mm hosszú rögzítőelemeket is képes belőni. A CE előírások szerint egyedi kioldóval felszerelt a biztonságos munkavégzéshez.

Mélységbeállítás a pontos rögzítőelem beállításához

**KÖRTÁRAZOTT SZEGEZŐ 50-90 mm
DPN90C-XJ**



360°-os légkiengedő

Acél házvédő felül / alul

Billenésbiztos a munkafelületen

Kényelmes gumimarkolat

Kompakt orrkialakítás a jobb látóvonal érdekében. Műanyag orrbővítő a munkadarab védelmére

Állítható magasságú, ütésálló tárhely

BETONSZÖGEZÉS

AKKUS-GÁZOS SZEGEZŐ BETONHOZ ÉS ACÉLHOZ

105 J AKKUS-GÁZOS SZEGEZŐ HOSSZÚ TÁRRAL

DDF5110500



TECHNIKAI ADATOK	
Akkumulátor	6,0 V / 1,5 Ah
Szegtípus	Lapos, ill. kerek fejű betonszeg, tárhelyben
Szeghossz	15-40 mm
Szegátmérő	2,6 mm, 3,0 mm, 3,6 mm
Tárhelykapacitás	42 db szeg
Teljesítmény akkutöltésenként	Akár 5700 db szeg
Ütőenergia	105 J
Súly (akkuval)	3,7 kg



KIBOCSÁTÁSI ÉRTÉKEK	
$L_{PA} / L_{WA} = 99,3 / 107,0$ dB(A) • K = 3,0 dB(A)	
Vibráció = 18,5 m/s ² , K = 1,6 m/s ²	

STANDARD SZÁLLÍTÁSI TARTALOM
Két akkumulátor, töltőkészülék, táska

TELJESÍTMÉNY JELLEMZŐK

- Beállítható belövési mélység az anyagnak megfelelő munkához
- Gyorskioldó szerkezet a billenőkapcsolóval a gázipatronos szegező gyújtó szikráját az akkumulátor adja
- Könnyű karbantartás, gyors és szerszám nélküli tárhelycsere
- Könnyű, kompakt kialakítás rövid érintkezőkarral

GÁZPATRONOS SZEGEZŐ

Cikksz.	Leírás	PG
DDF5140500	Gázipatron DDF5110500-hoz és DDF5120550-hoz	Akt. nettó
DDF5610500	Csereakkumulátor 6,0 V / 1,5 Ah DDF5110500-hoz és DDF5120550-hoz	Akt. nettó
DDF5150550	Cseretárhely - rövid sín 22 db szeghez	Akt. nettó

BETONSZEGEZŐ

AUTOMATA LŐPOROS SZEGEZŐ

DDF2130000



TECHNIKAI ADATOK	
Szeg típus	Fejes szeg egyenként, ill. tárhelyben
Szeg hossz Tárhelyes / egyes	15-60 mm / 16-76 mm
Szeg átmérő	3,7 mm
Fejátmérő Tárhelyes / egyes	8,6 mm / 7,6 mm
Tárhelykapacitás	10 szeg
Patronkaliber	6,3 / 10 körkartus
Beütőenergia	350 J
Súly	2,8 kg egyenkénti lövésbővítő 3,2 kg tárhelybővítő



KIBOCSÁTÁSI ÉRTÉKEK	
$L_{PA} / L_{WA} = 94,0$ (munkahely) 135,0 (max.) / 96,0 dB(A)	
Rezgés <2,5 m/s ²	

STANDARD SZÁLLÍTÁSI TARTALOM
3 körkefe, 1 drótkéfe, tárhely, egyenkénti lövésbővítő, forgácsoló a tárhelyhez és az egyenkénti lövésbővítő, táska

TELJESÍTMÉNY JELLEMZŐK

- Beállítható belövési mélység az anyagnak megfelelő munkához
- Lehúzásbiztosító
- Gyors és egyszerű átállítás egyes lövésről a tárhely használatára – szerszám nélkül
- Forgatható tár és automatikus dugattyúvisszavezető
- Könnyen karbantartható

SZEGEZŐ TARTOZÉKOK

Cikksz.	Leírás	PG
DDF1220100	Körpatronok 10 portöltettel – sárga - átlagos energia DDF2130000-hoz	VIII
DDF1220200	Körpatronok 10 portöltettel – vörös - nagy energia DDF2130000-hoz	VIII
DDF1350050	Keretpatronok 10 portöltettel – sárga - átlagos energia DDF2120400-hoz	VIII
DDF1350100	Sávpatronok 10 portöltettel – vörös - nagy energia DDF2120400-hoz	VIII

SŰRÍTETT LEVEGŐS SZEGEZŐ

FEJ NÉLKÜLI- ÉS STIFTSZEGEZŐ

64 mm SZEGEZŐ FEJ NÉLKÜLI SZEGEKHEZ

DPN1564APP-XJ



ALAP FELSZERELTSÉG
Szállítótáska

TECHNIKAI ADATOK	
Szegtípus	Fej nélküli szegező
Szeghossz	32-64 mm
Szegátmérő	1,8 mm
Magazinszög	25°
Kioldó biztosíték	Egyes- és kontaktkioldás
Súly	1,8 kg

DPN1564APP-XJ

KIBOCSÁTÁSI ÉRTÉKEK

$L_{PA} / L_{WA} = 80,1 / 93,12 \text{ dB(A)} \bullet K = 4,0 \text{ dB(A)}$
Rezgés = 3,32 m/s²
K = 1,66 m/s²

TERMÉKJELLEMZŐK

- A Precision Point orr nagyobb láthatóságot biztosít és csökkenti a munkadarab károsodását
- Olajmentes, kevés karbantartás
- Az integrált fújópisztoly lehetővé teszi a szennyeződések egyszerű és gyors eltávolítását
- Állítható kioldó rendszer egyes- vagy érintkezőkioldó
- Az elakadt szeg könnyű eltávolítása

DPN1664PP-XJ



ALAP FELSZERELTSÉG
Hordtáska

TECHNIKAI ADATOK	
Szegtípus	Fej nélküli szegező
Szeghossz	18-64 mm
Szegátmérő	1,6 mm
Tárhelyszög	0°
Kioldó biztosíték	Egyes- és kontaktkioldás
Súly	1,7 kg

DPN1664PP-XJ

KIBOCSÁTÁSI ÉRTÉKEK

$L_{PA} / L_{WA} = 85,2 / 92,05 \text{ dB(A)} \bullet K = 4,0 \text{ dB(A)}$
Rezgés = 3,26 m/s²
K = 1,63 m/s²

TERMÉKJELLEMZŐK

- A Precision Point orr nagyobb láthatóságot biztosít és csökkenti a munkadarab károsodását
- Olajmentes, kevés karbantartás
- Állítható kioldó rendszer egyes- vagy érintkezőkioldó
- Az elakadt szeg könnyű eltávolítása

50 mm STIFTSZEGEZŐ

DPN1850PP-XJ



ALAP FELSZERELTSÉG
Hordtáska

TECHNIKAI ADATOK	
Szegtípus	BT stiftszegek
Szeghossz	15-50 mm
Szegátmérő	1,25 mm
Tárhelyszög	0°
Kioldó biztosíték	Egyes- és kontaktkioldás
Súly	1,24 kg

DPN1850PP-XJ

KIBOCSÁTÁSI ÉRTÉKEK

$L_{PA} / L_{WA} = 82,0 / 88,27 \text{ dB(A)} \bullet K = 4,0 \text{ dB(A)}$
Rezgés = 2,71 m/s²
K = 1,35 m/s²

TERMÉKJELLEMZŐK

- A Precision Point orr nagyobb láthatóságot biztosít és csökkenti a munkadarab károsodását
- Olajmentes, kevés karbantartás
- Állítható kioldó rendszer egyes- vagy érintkezőkioldó
- Az elakadt szeg könnyű eltávolítása

SZEGEZŐ- ÉS TŰZŐGÉP

2-IN-1 SZEGEZŐ- ÉS TŰZŐGÉP

DPSB2IN1-XJ



TECHNIKAI ADATOK	
Szegőtípus	SX kapocs- / fej nélküli szegek
Kapcsol / szeghossz	15 – 35 mm
Szegátmérő	1,25 mm
Hátszólesség	5,6 mm
Tárhelyszög	0°
Kioldó biztosíték	Egyes kioldás
Súly	1,2 kg

DPSB2IN1-XJ

KIBOCSÁTÁSI ÉRTÉKEK

$L_{PA} / L_{WA} = 86,6 / 93,3$ dB(A) • K = 4,0 dB(A)
 Rezgés = 1,91 m/s²
 K = 0,955 m/s²

TERMÉKJELLEMZŐK

- „Dial A Depth” mélyütőköző beállítására
- A CE előírások szerint egyedi kioldóval felszerelt a biztonságos munkavégzéshez.
- állítható távozlóg kiengedő

ALAP FELSZERELTSÉG

Koffer

35 mm ÉPÍTŐIPARI KAPCSOZÓGÉP

DPSSX38-XJ



TECHNIKAI ADATOK	
Kapocstípus	SX kapcsok
Kapcsok	12 – 35 mm
Hátszólesség	5,6 mm
Tárhelyszög	0°
Kioldó biztosíték	Egyes kioldás
Súly	1,36 kg

DPSSX38-XJ

KIBOCSÁTÁSI ÉRTÉKEK

$L_{PA} / L_{WA} = 83,06 / 89,73$ dB(A) • K = 4,0 dB(A)
 Rezgés = 2,479 m/s²
 K = 1,24 m/s²

TERMÉKJELLEMZŐK

- Olajmentes, kevés karbantartás
- „Dial-A-Depth” mélyütőköző beállítására

ALAP FELSZERELTSÉG

Koffer



Szögező fejnélküli szögekhez DPN-1664PP-XJ:

Erős szögező fejnélküli szögekhez, 18-64 mm-es szögekhez, állítható kioldó rendszerrel egyes- vagy érintkezőkioldáshoz.



Szögező fejnélküli szögekhez DP-N1564APP-XJ:

A 32-64 mm-es szögekhez való szögező jobb láthatóságot biztosít, ezért ideális nehezen elérhető területekre.



DPSSX38-XJ kapcsozógép:

Professzionális kapcsozógép 12-35 mm-es kapcsokhoz, könnyű kapcsozáshoz közületeknek és az építőiparnak.

KOMPRESSZOROK

6 LITERES KOMPRESSZOR

DPC6MRC-QS



TECHNIKAI ADATOK

Súly 12,8 kg

DPC6MRC-QS

KIBOCSÁTÁSI ÉRTÉKEK

$L_{PA} / L_{WA} = 77 / 97 \text{ dB(A)} \bullet K = 1,5 \text{ dB(A)}$
Kompresszor fordulatszám 1/min alatt (Upm) = 3.400

TELJESÍTMÉNY JELLEMZŐK

- 6 literes tartály magas légszűrővel
- Beépített fogantyú, valamint szerszám- és tömlőrekesz
- Párnázott gumilábak csökkentik a készülék elvándorlását

ALAP FELSZERELTSÉG

5 méter légvezeték

10 LITERES KOMPRESSZOR

DPC10RC-QS



TECHNIKAI ADATOK

Súly 17,5 kg

DPC10RC-QS

KIBOCSÁTÁSI ÉRTÉKEK

$L_{PA} / L_{WA} = 77 / 97 \text{ dB(A)} \bullet K = 1,5 \text{ dB(A)}$
Kompresszor fordulatszám 1/min alatt (Upm) = 3.400

TELJESÍTMÉNY JELLEMZŐK

- Az acélból gyártott, kerek minden oldalon védett
- Beépített tömlőtartó

ALAP FELSZERELTSÉG

10 méter légvezeték

9,4 LITERES KOMPRESSZOR

DPC10QTC-QS



TECHNIKAI ADATOK

Súly 18,3 kg

DPC10QTC-QS

KIBOCSÁTÁSI ÉRTÉKEK

$L_{PA} / L_{WA} = 89 / 71,5 \text{ dB(A)} \bullet K = 3,0 \text{ dB(A)}$
Kompresszor fordulatszám 1/min alatt (Upm) = 2.250

TELJESÍTMÉNY JELLEMZŐK

- Két légkimenet több szerszám egyszerű használatához
- Kettős kijelző és kezelőbarát szabályozó

ALAP FELSZERELTSÉG

10 méter légvezeték

KOMPRESSZOR TARTOZÉKOK

Cikkszám	Leírás
DWP-CPACK30	Légtömítő tengelykapcsolóval, 30 m hosszú, munkanyomás max. (BAR / PSI) 15 / 214



SZÖGBELÖVŐK



Cikkszám	DPN90C-XJ	DPN75C-XJ	DPN64C-XJ	DPN46RN-XJ
Specifikáció	90 mm szegező	75 mm szegező	64 mm szegező	45 mm szegező
Szegtípus	Kerek fejű szög (coil)	Kerek fejű szög (coil)	Kerek fejű szög (coil)	Kerek fejű szög (tetőszögező)
Szeghossz	50-90 mm	38-75 mm	32-64 mm	19-45 mm
Szegátmérő	2,5-3,1 mm	2,5-3,1 mm	2 mm	3,4 mm
Tárhelykapacitás	225-300 szeg	225-300 szeg	225 szeg	120 szeg
Kioldó biztosíték	Egyes kioldás	Egyes kioldás	Egyes kioldás	Egyes kioldás
Súly	3,6 kg	2,49 kg	2,49 kg	2,32 kg
Teljesítmény jellemzők	<ul style="list-style-type: none"> • Állítható kipufogócsonk a kényelmes és tiszta munkához • A CE előírások szerint egyedi kioldóval felszerelt a biztonságos munkavégzéshez. • Kompakt orrialakítás a jobb látómezőhöz és a műanyag orrbővítőnek, a munkadarab védelmére • Túlméretes tároló • Könnyű és masszív magnéziumház 	<ul style="list-style-type: none"> • Dial-A-Depth a mélységgütköző beállításához, a szegek szinte vagy mélyre behajtására • Állítható kipufogócsonk a kényelmes és tiszta munkához • Útésálló tároló • Praktikus, többcélú horgokat tartalmaz szállítási tárolásra 	<ul style="list-style-type: none"> • Dial-A-Depth a mélységgütköző beállításához, a szegek szinte vagy mélyre behajtására • Állítható kipufogócsonk a kényelmes és tiszta munkához • Útésálló tároló • Praktikus, többcélú horgokat tartalmaz szállítási tárolásra 	<ul style="list-style-type: none"> • Dial-A-Depth a mélységgütköző beállításához, a szegek szinte vagy mélyre behajtására • Csúszásmentes puffer • Oldalról tölthető tároló • Útésálló tároló • Kényelmes gumimarkolat
Alap felszereltség	Táska	Táska	Táska	Táska

Kibocsátási értékek	$L_{PA} / L_{WA} = 90,7 / 99,5$ dB(A) K = 4,0 dB(A) Rezgés = 3,6 m/s ²	$L_{PA} / L_{WA} = 90,6 / 99,3$ dB(A) K = 4,0 dB(A) Rezgés = 3,05 m/s ²	$L_{PA} / L_{WA} = 91,5 / 97,3$ dB(A) K = 4,0 dB(A) Rezgés = 3,26 m/s ²	$L_{PA} / L_{WA} = 79,02 / 81,97$ dB(A) K = 4,0 dB(A) Rezgés = 2,67 m/s ²
---------------------	---	--	--	--

KERETSZEGEZŐ ÉS HORGONYSZEGEZŐ

90 mm KERETSZEGEZŐ (HOSSZÚ)

DPN9033-XJ



ALAP FELSZERELTSÉG
Szállítótáska

TECHNIKAI ADATOK	
Szegtípus	Sávszegek Drót- vagy papírkötésű
Szeghossz	50-90 mm
Szegátmérő	2,5-3,3 mm
Tárhelyszög	33° / 34°
Kioldó biztosíték	Egyes kioldás
Súly	3,6 kg

DPN9033-XJ

KIBOCSÁTÁSI ÉRTÉKEK

$L_{PA} / L_{WA} = 83,9 / 90,7$ dB(A) • K = 4,0 dB(A)
Rezgés = 3,62 m/s²

TERMÉKJELLEMZŐK

- Hosszú táras keretszegező
- A mélységbeállítás gombnyomásra a beállítások gyors és egyszerű módosítására
- A CE előírások szerint egyedi kioldóval felszerelt a biztonságos munkavégzéshez.
- Állítható kipufogócsonk a kényelmes és tiszta munkához

90 mm KERETSZÖGEZŐ (RÖVID)

DPN9033SM-XJ



ALAP FELSZERELTSÉG
Szállítótáska

TECHNIKAI ADATOK	
Szegtípus	Sávszegek Drót- vagy papírkötésű
Szeghossz	50-90 mm
Szegátmérő	2,5-3,3 mm
Tárhelyszög	33° / 34°
Kioldó biztosíték	Egyes kioldás
Súly	3,5 kg

DPN9033SM-XJ

KIBOCSÁTÁSI ÉRTÉKEK

$L_{PA} / L_{WA} = 90,8 / 99,7$ dB(A) • K = 4,0 dB(A)
Rezgés = 3,02 m/s²

TERMÉKJELLEMZŐK

- Rövidtáras keretszegező
- A mélységbeállítás gombnyomásra a beállítások gyors és egyszerű módosítására
- A CE előírások szerint egyedi kioldóval felszerelt a biztonságos munkavégzéshez.
- Állítható kipufogócsonk a kényelmes és tiszta munkához

60 mm ANKERSZEGEZŐ

DPN250MCN-XJ



TECHNIKAI ADATOK	
Szegtípus	Horgonyszegek
Szeghossz	40-60 mm
Szegátmérő	3,4-4 mm
Tárhelyszög	34°
Kioldó biztosíték	Egyes kioldás
Súly	2,63 kg

DPN250MCN-XJ

KIBOCSÁTÁSI ÉRTÉKEK

$L_{PA} / L_{WA} = 90,41 / 100,56$ dB(A) • K = 4,0 dB(A)
Rezgés = 3,83 m/s²

TERMÉKJELLEMZŐK

- Előreálló szegcsúc a pontos elhelyezéshez
- Állítható kipufogócsonk a kényelmes és tiszta munkához
- Kompakt magazin – a tartók és keresztgerendák közötti könnyű hozzáféréshez
- Praktikus, többcélú akasztóval a szállítás közbeni tároláshoz

ALAP FELSZERELTSÉG

Hordtáska

TÁROLÁSTECHNIKA



TOUGH SYSTEM – AZ INTELLIGENS BOXRENDSZER

DOLGOZZA KI SAJÁT MAGÁNAK!

A TOUGH SYSTEM mobil és moduláris tárolórendszer, amely lehetővé teszi, hogy gyorsan és egyszerűen változtathatja a napi szerszámösszeállításokat. A dobozokat tetszés szerint rendezheti, és ideális kombinációt kap a munkájához.

ALKALMAZKODÓKÉPES

Válasszon a négy különböző tárolási lehetőség közül – szerszámtartó doboz rendezővel apró alkatrészeknek és szerszámoknak, nagy szerszámosláda általános használatra, tágas és mély doboz nagy elektromos szerszámoknak. Válassza ki a napi munkához ideális kombinációt.

IDŐMEGTAKARÍTÁS

Egyedülálló szabadalmaztatott rendszer, amely lehetővé teszi az egyes dobozok egyenkénti áthelyezését anélkül, hogy át kellene építenie a többit.

MOBILITÁS

A hordozó rendszer központi záras, amellyel egyszerre biztosítható az összes szerszámadosdoboz. A szállítókoszi más felszerelések és anyagok szállítására is alkalmas. A 216 mm-es nagyméretű kerekek nehéz terepen is könnyen fordulnak. A dobozok hordozhatók – egyszerűen egymáshoz kapcsolhatók, összerakhatók és szállíthatók.

TEHERBÍRÓ ÉS ELLENÁLLÓKÉPES

A 4 mm vastag dobozok vasaltak is és masszív fémszárakkal felszereltek – ezáltal a lehető legnagyobb terhelhetőséget az ütésállóságot kínálják Önnek. A nagy igénybevételre kifejlesztett hordozó lenyitható aljzattal rendelkezik, amely akár 120kg ot is elbír.

VÉDELEM ÉS BIZTONSÁG

A dobozok porral és fröccsenő vízzel szemben ellenállóak (részben IP65-ig), így minden időjárástól védik az értékes szerszámokat. Felső részükön vákuum szelep található.



TOUGH SYSTEM™ KOMPLETT TÁROLÓ RENDSZER

1-70-349

DS CARRIER



DS150

DS300

DS400

TELJESÍTMÉNY JELLEMZŐK

3 db tough-dobozból és kocsiból áll:
1x DS150, 1x DS300, 1x DS400,
1x DSCARRIER, lásd a következő oldalt

1-70-349



A dobozok könnyen összekapcsolhatók, szükség esetén egymásba rakhatók.



A masszív szállítókoszi külön is használható munkaeszköz. Akár 120 kg-ig terhelhető, be- és kihajtható fémlemezével helytakarékosan elrakható.

TOUGH RÁDIÓ ÉS TÖLTŐ

DWST1-75659-QW



IP 54



TECHNIKAI ADATOK

Áramellátás	230 V hálózat vagy DEWALT XR akku (10,8 – 18 V)
Rádiófrekvencia	DAB+ és AM/FM sztereó
Súly (akkumulátor nélkül)	8,8 kg

DWST1-75659-QW

Szállítmány akkuk nélkül

TELJESÍTMÉNY JELLEMZŐK

- Rendkívül masszív DAB+ és AM/FM építési területi rádió, illeszkedik a Tough-Box rendszerhez
- Kijelző háttérvilágítással
- Digitális és analóg vétel
- Bluetooth-kompatibilis külső készülékekre csatlakoztatáshoz
- USB töltőcsatlakozó, 2,4 Hz
- AUX kimenet, 3,5 mm
- IP osztályozás: IP54 (por és fröccsenő víz ellen védett)
- 6 db hangszóró (2 subwoofer - a 6 db hangszóró része)
- Zeneterhelhetőség: 40 W
- Kompatibilis minden Tough-Box-szal a „click”-rendszernek köszönhetően
- Töltőfunkció a DEWALT minden 10,8-18 V-os XR akkujához

TOUGH RENDSZERBOXOK



IP 53

DS100



IP 65

DS150



IP 65

DS290

Cikkszám	DWST1-75522	1-70-321	DWST1-80123
			ÚJ
Specifikáció	Tough-Box DS100	Tough-Box DS150	Tough-Box DS290
Méret (sz x mé x ma)	543 x 350 x 100 mm	550 x 336 x 158 mm	550 x 340 x 307 mm
Teljesítmény jellemzők	Rendező tömeganyagoknak és tartozékoknak	Szerszámtartó doboz alkatrész tartozék rendezővel	Szerszámtartó doboz két fiókkal



IP 65

DS295



IP 65

DS300



IP 65

DS400

Cikkszám	DWST1-81055	1-70-322	1-70-323
	ÚJ		
Specifikáció	Tough-Box DS295	Tough-Box DS300	Tough-Box DS400
Méret (sz x mé x ma)	550 x 340 x 307 mm	550 x 336 x 308 mm	550 x 366 x 408 mm
Teljesítmény jellemzők	Szerszámtartó doboz három fiókkal	Nagy szerszámtartó doboz általános használatra	Tágas, mély szerszámtartó doboz nagyméretű szerszámoknak

MOBILITÁS TOUGH-BOXOKHOZ



IP
65

DS450



DSCARRIER

Cikkszám	DWST1-75668	1-70-324
Specifikáció	Tough-Box DS450	DSCARRIER szállítókocsi
Méret (sz x mé x ma)	595 x 470 x 620 mm	681 x 235 x 955 mm
Teljesítmény jellemzők	Hordozható szerszámosdoboz könnyen mozgó kerekkel	Masszív szállítókocsi gyorscsatlakozó rendszerrel, akár 5 tough-boxhoz. 120 kg-ig terhelhető padlólap. Három pár oldalpofa három tough-box rögzítésére.

TOUGH SYSTEM TARTOZÉKOK



DSBRACKETS



Cikkszám	1-70-362	DWST7-97150
Specifikáció	DSBRACKETS oldalpofák	Habanyag betét
Teljesítmény jellemzők	További tough-dobozok szállítására (párokban) (pl. 5 db DS150 típusú doboz)	Kockás habbetét DS150 und DS300 Tough-boxhoz (egyedileg illeszthető)

SZERSZÁMTARTÓK

1-79-208



TECHNIKAI ADATOK

Méret (hossz x szélesség x magasság) 500 x 360 x 300 mm

1-79-208

TELJESÍTMÉNY JELLEMZŐK

- Polipropilén padló a nedvesség és szennyeződés elleni védelemre
- Rozsdamentes tartókengyel gumipárnával
- Párnázott tartóheveder nehéz terhek kényelmes szállítására
- Zárható fűrésztartó táskák tartópánttal
- Vízszintmérő tartó a külső oldalon
- Speciális rekesz elektromos kéziszerszámokhoz és akkumulátoroknak
- További rekeszek különböző tárgyak elhelyezésére

TSTAK™ - AZ OKOS TÁROLÁSTECHNIKAI RENDSZER

RUGALMAS, MASSZÍV ÉS PRAKTIKUS

A T STAK™ tároló rendszer hat különböző dobozból áll, amelyek bármely kombinációban masszív kapcsok segítségével egymáshoz csatlakoztathatók. A könnyen mozgó kerekekkel ellátott három további modul garantálja a maximális mozgathatóságot és oda szállíthatók velük a szerszámok, anyagok, ahol szükségesek. Praktikus tartozékok és az új, okostelefonról kezelhető T STAK™ rádió teszi teljessé a sorozatot

TSTAK™ RÁDIÓ

DWST1-81078-QW



TECHNIKAI ADATOK

Áramellátás	230 V hálózat vagy DEWALT XR akku (14,4 – 54 V)
Rádiófrekvencia	DAB+ és AM/FM-sztereó
Súly (akkumulátor nélkül)	6,0 kg

DWST1-81078-QW

Szállítmány akkuk nélkül

TELJESÍTMÉNY JELLEMZŐK

- Masszív DAB+ és AM/FM építkezési rádió, T STAK™-boxrendszerhez használható
- 4+1+1 hangszóró a teljes, körkörös hangzáshoz, kitűnő hangminőségben
- Színes kijelző
- Bluetooth segítségével mobil alkalmazással kezelhető (Android + Apple iOS)
- Digitális és analóg vétel, USB és AUX csatlakozó
- Védelmi osztály: IP54 (por és fröccsenő víz ellen védett)
- Töltőfunkció minden 10,8-54,0 V XR DEWALT-akkuhoz, beleértve a FLEXVOLT-ot is (üzemeltethető akkumulátorral és hálózati csatlakozóval egyaránt)
- Kompatibilis minden T STAK™ box-szal a „click” rendszertől
- Gumi ütközéscsillapító mind a négy oldalon

TSTAK™-TÁROLÓ DOBOZOK



TSTAK™ Box I



TSTAK™ Box II



TSTAK™ Box III

Cikkszám	DWST1-70704	DWST1-70703	DWST1-70705
Specifikáció	T STAK™-Box I	T STAK™-Box II	T STAK™-Box III
Volumen	14 l	13,5 l	9,5 l
Méret (sz x mé x ma)	440 x 332 x 184 mm	440 x 332 x 163 mm	440 x 314 x 176 mm
Teljesítmény jellemzők	Szerszámosdoboz fém fogóval és egyedileg állítható habbetéttel	Szerszámosdoboz 2 db kézfogóval és egyedileg állítható habbetéttel	Szerszámosdoboz golyóscsapágyas fiókkal és 6 egyedileg berakható belső dobozzal



TSTAK™ Box IV



TSTAK™ Box V



TSTAK™ VI

Cikkszám	DWST1-70706	DWST1-71194	DWST1-71195
Specifikáció	T STAK™-Box IV	T STAK™-Box V	T STAK™-Box VI
Volumen	8 l	6,3 l	23 l
Méret (sz x mé x ma)	440 x 314 x 176 mm	440 x 332 x 145 mm	440 x 332 x 301 mm
Teljesítmény jellemzők	Dupla fiókos szerszámosdoboz kivehető belső osztóval	Átlátszó fedelű rendező, 2 nagy és 5 kisméretű, kivehető belső dobozzal; szintben zár és megakadályozza a belső dobozok elcsúszását	Nagyméretű szerszámosdoboz kivehető tartóval

TSTAK™-TÁROLÓ DOBOZOK



TSTAK™ Táskás



TSTAK™ Maxi



TSTAK™ Box Combo

Cikkszám	DWST1-71228	DWST1-75774	DWST1-70702
Specifikáció	T STAK™ szerszámosztáska	T STAK™-box széles fémmarkolattal	Mobile T STAK™-BOX
Terhelhetőség	20 kg	20 kg	37,5 kg
Méret (sz x mé x ma)	440 x 314 x 176 mm	440 x 332 x 315 mm	440 x 332 x 327 mm
Teljesítmény jellemzők	Ergonomikus, összecukható fogó, tágas, könnyen hozzáférhető	Rozsdamentes zár a szerszámok biztonságára és védelmére	A T STAK™ II. és IV. dobozok kombinációja, lásd 148. oldal

MOBILITÁS A TSTAK™ DOBOZOKNAK



TSTAK™ Mobile



TSTAK™ Cart



TSTAK™ Kocsi

Cikkszám	DWST1-75799	DWST1-71229	DWST1-71196
Specifikáció	Mobile T STAK™-Box	T STAK™-Cart	T STAK™ kocsi
Terhelhetőség	30 kg	100 kg	150 kg
Méret (sz x mé x ma)	500 x 440 x 380 mm	486 x 436 x 181 mm	470 x 546 x 1 040 mm
Teljesítmény jellemzők	Nagyméretű szerszámosdoboz, kerek, teleszkópos fogóval és levehető tartóval	Kerek deszka T STAK™ dobozokhoz	Összecukható kocsi T STAK™ dobozokhoz, alumínium teleszkópos fogóval és biztonsági pántokkal

TARTOZÉKOK TSTAK™ DOBOZOKHOZ

GÉPSPECIFIKUS BETÉTEK T STAK™ DOBOZOKHOZ, ILL. NT TÍPUSOKHOZ

Cikkszám	Széria-	betét T STAK™ dobozokban
Rögzített beépítésű betét	DCD791NT: 2 sebességes fúrócsavarozó	Univerzális doboz
Rögzített beépítésű betét	DCD990NT: 3 sebességes fúrócsavarozó	Univerzális doboz
Rögzített beépítésű betét	DCD796NT: 2 sebességes ütvefúró csavarozó	Univerzális doboz
Rögzített beépítésű betét	DCD995NT: 3 sebességes ütvefúró csavarozó	Univerzális doboz
MP16969	DCD740NT: Sarokfúrógép	Box II
N384597	DCF620NT: Gyors építési csavarozó	Box II
Rögzített beépítésű betét	DCF887NT: ¼" ütvecsavarozó	Univerzális doboz
MP16971	DCF880NT: ½"-es ütvecsavarozók	Box II
N414769	DCF899NT: ½"-es ütvecsavarozók	Box II
MP16970	DCH273NT: SDS-plus kombinált kalapács	Box II
N432399	DCG412NT: 125 mm-es sarokcsiszoló	Box II
MP16983	DCS373NT: Fém körfűrész	Box VI
MP16985	DCS331NT: Szűrőfűrész	Box II
MP16890	DCS387NT: Kardfűrész	Box II
MP16983	DCS391NT: Kézi körfűrész	Box VI
MP16987	DCS371NT: Szalagfűrész	Box VI
N439783	DCP580NT: Gyalu	Box VI
MP16988	DCS355NT: Többcélú szerszám	Box II
N433995	DCN660NT: Akkus szegező (63 mm)	Box VI



DWST1-72364

Egyedileg illeszthető, kockás habbetét



DWV9500

T STAK™ adapterlap porszívóhoz, terhelhetőség max. 18 kg, méretek (sz x mé x ma) 450 x 350 x 150 mm

TARTOZÉKOK



TARTALOM

BETONFÚRÓGÉPEK	152	Bittartó	186	Gyalukések	211
XLR® SDS-plus® fúrószárok	153	Gyorscsereelő rendszerek	186	MARÓK	212
EXTREME®4 SDS-plus® fúrószárok	154	KÖRFÚRÉSZLAPOK	187	Különböző marók	212
EXTREME®2 SDS-plus® fúrószárok	155	Helyhez rögzített körfűrészlapok rövid áttekintője	188	CSISZOLÓANYAGOK	214
High Performance SDS-plus® fúrószárok	156	EXTREME® Körfűrészlapok helyhez kötött fűrészekhez	189	EXTREME® csiszolóháló	215
SDS-plus® elszívófúró	157	XR EXTREME® RUNTIME körfűrészlapok helyhez kötött fűrészekhez	189	Univerzális csiszolópapír 230 x 280 mm	216
XLR® SDS-max® fúrószárok	158	EXTREME® speciális körfűrészlapok DCS365-höz	190	Fémmegmunkáló csiszolószövet	216
EXTREME® SDS-max® fúrószárok	159	XR EXTREME® RUNTIME körfűrészlapok helyhez kötött fűrészekhez	190	230 x 280 mm	
SDS-max® elszívófúró	160	Fémanyagú körfűrészlapok helyhez kötött fűrészekhez	190	Csiszolópapír Klettfix 115 x 228 mm	217
Adapter SDS fúrókalapáchoz	161	EXTREME® körfűrészlapok radiális karú fűrészekhez	191	Csiszolópapír 93 x 230 mm	217
SDS-plus® fúró koronák /		Építési körfűrészlapok helyhez kötött fűrészekhez	191	Csiszolópapír Klettfix 93 x 190 mm	217
Adapter és tartozékok	161	EXTREME® Körfűrészlapok kézi körfűrészekhez	192	Csiszolópapír Klettfix 115 x 140 mm	218
SDS-max® fúró koronák /		XR EXTREME® RUNTIME körfűrészlapok kézi körfűrészekhez	193	Csiszolópapír Klettfix 115 x 115 mm	218
Adapter és tartozékok	161	XR EXTREME® RUNTIME körfűrészlapok kézi körfűrészekhez	193	Háromszögletű csiszolópapír Klettfix 93 x 93 mm	218
VÉSŐK	162	merülő körfűrészekhez	193	Csiszolópapír tekercsek	219
XLR® véső	162	Építési körfűrészlapok kézi körfűrészekhez	194	Csiszolószalagok szalagcsiszolóhoz	219
SDS-plus® véső	163	EXTREME® Körfűrészlapok	194	Csiszolószalagok helyhez kötött	220
SDS-max® véső	163	XR EXTREME® RUNTIME körfűrészlapok	194	Bőrlehzúzó szalagok helyhez kötött,	220
High Performance SDS-max® véső	164	merülő körfűrészekhez	194	Klettfix csiszolókoronghoz	221
Hatlapfejű véső	164	Építési körfűrészlapok kézi körfűrészekhez	194	Klettfix excenteres csiszolótányér	221
KŐ- ÉS TÖBBCÉLŰ FÚRÓ	165	EXTREME® Körfűrészlapok	195	XR EXTREME® RUNTIME lamellás csiszolókorongok	222
EXTREME® kőfúró	165	hasítóék nélküli kézi körfűrészekhez	195	Csiszoló- és polírozó tányér	223
Kőfúró	165	EXTREME® Körfűrészlapok	195	Polírtető	223
EXTREME DIAMANT® csempéfúró	166	akkumulátoros kézi körfűrészekhez	195	Csiszoló- és lehzúzókorongok	223
FÉM-FÚRÓGÉPEK	167	Fémanyagú körfűrészlapok akkumulátoros kézi körfűrészekhez	195	Drótkéfék	223
EXTREME® fémfúró HSS-CO	168	Építési körfűrészlapok akkumulátoros kézi körfűrészekhez	196	VÁGÓ- ÉS CSISZOLÓKORONGOK	224
EXTREME®2 fémfúró HSS-G	169	EXTREME® TRESPA körfűrészlapok	196	Termékjelölések magyarázata	224
High Performance fémfúró HSS-G	170	Szálcementes körfűrészlapok	196	Fém nagyolókorongok	224
EXTREME IMPACT® HSS-G lépcsős fúró	170	DEKOPÍR FÜRÉSZLAPOK	197	Fém szétválasztó korongok	225
EXTREME IMPACT® HSS-Tin fémfúró	171	Dekopírfűrészlapok rövid áttekintője	198	Nemesacél nagyolókorongok	225
FAFÚRÓGÉPEK	172	XPC dekopírfűrészlapok	199	Nemesacél szétválasztó korongok	226
CV fa spirálfúró	173	HCS dekopírfűrészlapok fához	200	Gyorsszorító anya	227
Zsaluzófúró	173	Speciális dekopírfűrészlapok	200	GYÉMÁNT VÁGÓ KORONGOK	228
Spirálfúró	174	HSS dekopírfűrészlapok fémhez	201	Gyémánt vágó korongok rövid áttekintése	228
Erdészfúró	175	EXTREME® bimetál dekopírfűrészlapok fémhez	201	Lézerrel hegesztett gyémánt vágókorong	229
EXTREME IMPACT® fa-marófúró	176	EXTREME® bimetál dekopírfűrészlapok fához és fémhez	202	Professional Economy	230
LYUKFÜRÉSZEK	177	EXTREME® speciális dekopírfűrészlapok	202	Gyémánt vágókorongok	231
EXTREME® HSS bimetál lyukfűrészek	177	KARDFÜRÉSZLAPOK	203	EXTREME® gyémánt horonyvágó korong	232
Gyorsszorító tüske és tartozékok ehhez:	178	Kardfűrészlapok rövid áttekintője	204	Gyémánt csiszolókorong	233
HSS bimetál lyukfűrészek	178	XR EXTREME® RUNTIME kardfűrészlapok	205	DIAMOND EDGE® gyémánt vágó korong fémhez	234
FÚRÓGÉPTARTOZÉKOK	179	EXTREME® bimetál kardfűrészlapok	206	GYÉMÁNT NEDVES FÚRÓKORONÁK	234
Keverőkosarak	179	Bimetál kardfűrészlapok fémhez	207	MULTI-TOOL-SZERSZÁMTARTOZÉKOK	235
Fúrótokmány (gyorsszorító és fogaskoszorú)	179	Bimetál kardfűrészlapok fához	208	SZEGEK	238
CSAVARBITEK	180	Bimetál kardfűrészlapok	208	BILINCSEK	242
EXTREME IMPACT® torziós csavarbitek	181	univerzális használatra	209	CSAPSZEGEK	242
EXTREME IMPACT® szögrátét fúró- és csavarbitekhez	182	HCS kardfűrészlapok fához	209	CSAVAROK	242
EXTREME IMPACT® 90° szögrátét fúró- és csavarbitekhez	183	Speciális kardfűrészlapok	209	KÉSZLETEK ÁTTEKINTÉSE	243
Torziós csavarbitek	183	Kardfűrészlap készletek	209	TERMÉK GYORSÁTTEKINTŐ	250
Szárazépítészeti csavarozó tartozékok	184	Alligator® speciális fűrészlapok	210		
EXTREME IMPACT® ütvecsavarozó dugókulcs	185	XR EXTREME® RUNTIME Alligator® speciális fűrészlapok	211		
EXTREME IMPACT® ütvecsavarozó adapter dugókulcs	186	Szalagfűrészlapok	211		

KALAPÁCSFÚRÓ



SDS-tartó

Az SDS fogalmának jelentése fúró-szárrendszer fúrókalapácsokhoz. Ennél a rendszernél a fúrószár speciális használatú, optimális erőátvitelt garantál és gyors szerszámcsere-t tesz lehetővé. A tartórendszer két méretben (SDS-plus® 10 mm Ø és SDS-max® 18 mm Ø) kínálja.



XLR®

Négy vágóélű geometria: A tiszta, szabályos kör alakú furatlyukakhoz és a folyamatosan nagy fúrósebességhez. Csaknem teljesen kizárja a fúró elakadását a vasalt betonban.

Innovatív fúrófej rögzítés: A fúróhegyeket és -testeket ellenálláshegesztéssel, törésállóan kapcsolják egymáshoz.

Magerősítés: Az optimális ütésenergia átvitelhez és törésállósághoz.

Kizárólag keményfém-ből gyártott fej: Különlegesen hosszú élettartam optimális fúrásteljesítmény mellett vasalt betonban is (csak SDS-plus®).

Négyyszeresen tekercselt: A lehető legjobb fúrás mellett a fúrópor optimális elvezetésének köszönhetően a négy valódi fúrótekerccsen keresztül.

Optimális tartórész: Tökéletes tartás és a gép optimális erőátvitele a fúróra.



EXTREME®

Multicutter fúrófej: Kétélű vágófej két kiegészítő éllel a jobb fúrásteljesítmény eléréséhez. Szabályos kör geometriát biztosít a lehető legjobb teljesítmény mellett.

Innovatív fúrófej rögzítés: A fúróhegyeket és -testeket magas hőmérsékletű rézforrasztással, törésállóan kapcsolják

egymáshoz.

Magerősítés: Az optimális ütésenergia átvitelhez és törésállósághoz.

Négyyszeresen tekercselt: A lehető legjobb fúrásmenet a fúrópor optimális elvezetésétől négy valódi fúrótekerccsen keresztül.

Optimális tartórész: Tökéletes tartás és a gép optimális erőátvitele a fúróra.



High Performance

Keményfém fúrófej: Optimalizált, két élű fúrófej dizájn.

Erős mag: Az optimális ütésenergia átvitelhez és törésállósághoz.

Kétszeresen tekercs: Speciálisan kifejlesztett fúrótekerccs a fúrópor gyors elvezetéséhez.

XLR® SDS-plus® FÚRÓSZÁRAK

Négyélű, keményfém fejjel a hosszabb élettartamhoz és ellenállóképességhez



NÉGY VÁGÓÉLŰ GEOMETRIA

A tiszta, szabályos kör alakú furatlyukakhoz és a folyamatosan nagy fúrósebességhez. Csaknem teljesen kizárja a fúró elakadását a vasalt betonban



KIZÁRÓLAG KEMÉNYFÉMBŐL GYÁRTOTT FEJ

Különlegesen hosszú élettartam optimális fúrásteljesítmény mellett vasalt betonban is



INNOVATÍV FÚRÓFEJ RÖGZÍTÉS

A fúróhegyeket és a -testet ellenálláshegesztéssel törésállóan kapcsolják össze



NÉGYSZERESEN TEKERCSELT

A lehető legjobb fúrásmenet a fúrópor optimális elvezetésétől négy valódi fúrótekercsen



MAGERŐSÍTÉS

Az optimális ütésenergia átvitelhez és törésállósághoz



OPTIMALIZÁLT SDS BEFOGÁS

Tökéletes tartás és a gép optimális erőátvitelére a fúróra

ALKALMAZÁSOK: Az XLR® SDS-plus® kalapácsfúrók kiemelkedő teljesítményt garantálnak (vasalt) betonban, falazatban, terméskőben és műkőben



SDS-plus® fúrókalapácsokban
használatra
(akkumulátor és kábel)



Beton



Falazat



Kő



EGYES CSOMAGOK

Cikksz.	Átmérő mm	Teljes hossz mm	Munkahossz mm	Tartalom	PG
DT8907-QZ	5	110	50	1	I
DT8908-QZ	5	160	100	1	I
DT8909-QZ	5	210	150	1	I
DT8912-QZ	6	110	50	1	I
DT8913-QZ	6	160	100	1	I
DT8914-QZ	6	210	150	1	I
DT8915-QZ	6	260	200	1	I
DT8916-QZ	6.5	160	100	1	I
DT8917-QZ	6.5	210	150	1	I
DT8918-QZ	6.5	260	200	1	I
DT8919-QZ	6.5	310	250	1	I
DT8920-QZ	7	160	100	1	I
DT8921-QZ	7	210	150	1	I
DT8922-QZ	8	110	50	1	I
DT8923-QZ	8	160	100	1	I
DT8924-QZ	8	210	150	1	I
DT8925-QZ	8	260	200	1	I
DT8926-QZ	8	310	250	1	I
DT8927-QZ	8	460	400	1	I
DT8928-QZ	10	160	100	1	I
DT8929-QZ	10	210	150	1	I
DT8930-QZ	10	260	200	1	I
DT8931-QZ	10	310	250	1	I
DT8932-QZ	10	460	400	1	I
DT8933-QZ	12	160	100	1	I
DT8934-QZ	12	200	150	1	I
DT8935-QZ	12	260	200	1	I
DT8936-QZ	12	310	260	1	I
DT8937-QZ	12	460	400	1	I
DT8938-QZ	14	160	100	1	I
DT8939-QZ	14	200	150	1	I
DT8940-QZ	14	260	200	1	I
DT8941-QZ	14	310	250	1	I
DT8942-QZ	14	460	400	1	I



48

XLR® SDS-plus® FÚRÓSZÁRAK



NAGY CSOMAGOK

Cikksz.	Átmérő mm	Teljes hossz mm	Munkahossz mm	Tartalom	PG
DT8950-QZ	5	110	50	10	I
DT8951-QZ	5	160	100	10	I
DT8955-QZ	6	110	50	10	I
DT8956-QZ	6	160	100	10	I
DT8957-QZ	6	210	150	10	I
DT8961-QZ	6.5	260	200	10	I
DT8965-QZ	8	160	100	10	I
DT8982-QZ	8	160	100	25	I
DT8966-QZ	8	210	150	10	I
DT8983-QZ	8	310	250	25	I
DT8967-QZ	10	160	100	10	I
DT8968-QZ	10	210	150	10	I
DT8969-QZ	10	260	200	10	I
DT8971-QZ	12	160	100	10	I
DT8972-QZ	12	200	150	10	I



DT8976



DT8977B

KÉSZLETEK

Cikksz.	Leírás	PG
DT8976-QZ	7-tlg. Set XLR® SDS-plus® fúrószárak fémkazettában - Ø 5, 6, 8 (110 mm) / 6, 8, 10, 12 (160 mm)	Akt.nettó
DT8977B-QZ	10-tlg. Set XLR® SDS-plus® fúrószárak műanyag dobozban - Ø 5, 2x 6 (110 mm) / 2x 6, 6.5, 2x 8, 10, 12 (160 mm)	Akt.nettó

Lásd még 243. oldal

EXTREME® 4 SDS-plus® FÚRÓSZÁR

Egyedülálló technológiával és innovatív tulajdonságokkal a legnagyobb igényekhez



MULTICUTTER FÚRÓFEJ

A fúrófej két kiegészítő éllel a tökéletes geometriához a lehető legjobb előhajtó teljesítmény mellett



NÉGYSZERESEN TEKERCELT

A lehető legjobb fúrásmenet a fúrópor optimális elvezetésétől négy valódi fúrótekercsen

TERMÉKJELLEMZŐK: Központosító hegy – a pontos, precíz indításhoz • kitérésbiztos HM-elemek – magas hőmérsékletű rézforrasztásonként mélyen beágyazott Hm-elemek a maximális kitérés elleni biztonsághoz • speciálisan megmunkált szárvég – a maximális ütéseenergia átvitelhez

ALKALMAZÁSOK: Kör alakú, pontos dübelfuratokhoz, 16 mm-30 mm



SDS-plus® fúróalapácsokban használatra (akkumulátor és kábel)



Beton



Falazat



Kő

EXTREME®



EGYES CSOMAGOK

Cikksz.	Átmérő mm	Teljes hossz mm	Munkahossz mm	Tartalom	PG
DT9680-QZ	16	250	200	1	I
DT9681-QZ	16	450	400	1	I
DT9682-QZ	18	250	200	1	I
DT9683-QZ	18	450	400	1	I
DT9684-QZ	20	250	200	1	I
DT9685-QZ	20	450	400	1	I
DT9686-QZ	22	250	200	1	I
DT9687-QZ	22	450	400	1	I
DT9688-QZ	24	250	200	1	I
DT9689-QZ	24	450	400	1	I
DT9690-QZ	25	250	200	1	I
DT9691-QZ	25	450	400	1	I
DT9692-QZ	26	450	400	1	I
DT9694-QZ	28	450	400	1	I
DT9696-QZ	30	450	400	1	I



48

EXTREME[®] 2 SDS-plus[®] FÚRÓSZÁRAK

Kétélű fúrófej a tökéletes munkához kimagasló élettartam mellett.



INNOVATÍV FÚRÓÉL RÖGZÍTÉS

A fúróhegyeket és a -testet ellenálláshegesszettel törésállóan kapcsolják össze



NÉGYSZERESEN TEKERCSELT

A lehető legjobb fúrásmenet a fúrópor optimális elvezetésétől négy valódi fúrótekerccsen



MAGERŐSÍTÉS

Az optimális ütésenergia átvitelhez és Törésállóság



OPTIMALIZÁLT SDS BEFOGÁS

Tökéletes tartás és a gép optimális erőátvitelére a fúró

TERMÉKJELLEMZŐK: Fúrófej formaterv a nagyobb tartósságért, fúrósebességért és élettartamért, agresszív fejkonstrukcióval, lapos, kopáscsökkentően kivitelezett vágóélekkel • A 160°-os fúrófej-vágóél formaterv lehetővé teszi a még pontosabb fúrást, miközben nagyobb az ellenállóképesség és hosszabb az élettartam • Magerősítés és edzett acéltestek gondoskodnak a maximális terhelhetőségről és a jelentősen nagyobb törésállóságról

ALKALMAZÁSOK: Folyamatos használatra a legkeményebb betonban, falazatban, terméskőben és műkőben



SDS-plus[®]
fúrókalapácsokban
használatra
(akkumulátor és kábel)



Beton



Falazat



Kő

EXTREME[®]



EGYES CSOMAGOK

Cikksz.	Átmérő mm	Teljes hossz mm	Munkahossz mm	Tartalom	PG
DT9625-QZ	3	135	75	1	I
DT9500-QZ	3.5	110	50	1	I
DT9502-QZ	4	110	50	1	I
DT9504-QZ	5	110	50	1	I
DT9509-QZ	5.5	160	100	1	I
DT9511-QZ	5.5	260	200	1	I
DT9514-QZ	6	110	50	1	I
DT9515-QZ	6	160	100	1	I
DT9516-QZ	6	210	150	1	I
DT9517-QZ	6	260	200	1	I
DT9621-QZ	6	310	250	1	I
DT9522-QZ	6.5	260	200	1	I
DT9523-QZ	6.5	310	250	1	I
DT9526-QZ	7	210	150	1	I
DT9529-QZ	8	160	100	1	I
DT9530-QZ	8	210	150	1	I
DT9531-QZ	8	260	200	1	I
DT9532-QZ	8	310	250	1	I
DT9534-QZ	8	460	400	1	I
DT9540-QZ	10	160	100	1	I
DT9541-QZ	10	210	150	1	I
DT9542-QZ	10	260	200	1	I
DT9543-QZ	10	310	250	1	I
DT9545-QZ	10	460	400	1	I
DT9546-QZ	10	600	550	1	I
DT9547-QZ	10	1000	950	1	I
DT9548-QZ	11	160	100	1	I
DT9552-QZ	12	160	100	1	I
DT9553-QZ	12	200	150	1	I
DT9554-QZ	12	260	200	1	I
DT9555-QZ	12	300	250	1	I
DT9557-QZ	12	450	400	1	I
DT9558-QZ	12	600	550	1	I
DT9559-QZ	12	1000	950	1	I
DT9560-QZ	13	160	100	1	I
DT9566-QZ	14	160	100	1	I
DT9567-QZ	14	200	150	1	I
DT9568-QZ	14	260	200	1	I
DT9569-QZ	14	300	250	1	I
DT9570-QZ	14	450	400	1	I
DT9571-QZ	14	600	550	1	I
DT9579-QZ	16	200	150	1	I
DT9580-QZ	16	260	200	1	I
DT9581-QZ	16	300	250	1	I
DT9582-QZ	16	450	400	1	I
DT9587-QZ	18	200	150	1	I
DT9588-QZ	18	250	200	1	I
DT9589-QZ	18	300	250	1	I



48

EXTREME[®]2 SDS-plus[®] FÚRÓSZÁRAK



EGYES CSOMAGOLÁS (FOLYTATÁS)

Cikksz.	Átmérő mm	Teljes hossz mm	Munkahossz mm	Tartalom	PG
DT9590-QZ	18	450	400	1	I
DT9597-QZ	20	200	150	1	I
DT9598-QZ	20	300	250	1	I
DT9599-QZ	20	450	400	1	I
DT9602-QZ	22	250	200	1	I
DT9603-QZ	22	300	250	1	I
DT9604-QZ	22	450	400	1	I
DT9610-QZ	24	450	400	1	I
DT9616-QZ	26	450	400	1	I
DT9619-QZ	30	450	400	1	I



NAGY CSOMAGOK

Cikksz.	Átmérő mm	Teljes hossz mm	Munkahossz mm	Tartalom	PG
DT9803-QZ	5	160	100	10	I
DT9812-QZ	6	110	50	10	I
DT9815-QZ	6	160	100	10	I
DT9816-QZ	6	160	100	50	I
DT9827-QZ	8	160	100	10	I
DT9834-QZ	10	160	100	10	I
DT9837-QZ	10	210	150	10	I
DT9841-QZ	12	200	150	10	I



DT9700

DT9701

KÉSZLETEK

Cikksz.	Leírás	PG
DT9700-QZ	4 részes készlet műanyag kazettában - Ø 5, 6, 8, 10 mm	I
DT9701-QZ	7 részes készlet fémkazettában - Ø 5, 6, 8 (110 mm) / 6, 8, 10, 12 (160 mm)	Akt.nettó
DT9702-QZ	4 részes készlet műanyag kazettában - Ø 5, 5, 7, 8, 10 mm	I
DT7935B-QZ	10 részes készlet miniszéfben - Ø 5, 2x 6 (110 mm) / 2x 6, 7, 8, 9, 10, 12 (160 mm)	Akt.nettó
SDSPUSSET-DE	13 részes készlet szállítódobozban - Ø 5, 6 (110 mm) / 6, 8, 10 (160 mm) / 10, 12, 14, 16, 20 (460 mm) / 250 mm hegyes véső / 20x250, 40x250 mm lapos véső	Akt.nettó

Lásd még 243. oldal

HIGH PERFORMANCE SDS-plus[®] FÚRÓSZÁRAK

TERMÉKJELLEMZŐK: Kétpengés, kétszeres tekerccsel • optimalizált, erős magú fúrófej dizájn • tökéletesített tekercsvezetés a fúrópor jobb elvezetéséhez

ALKALMAZÁSOK: Könnyű fúrómunkák falazatban, terméskőben és műkőben



Beton

Falazat

Kő



EGYES CSOMAGOK

Cikksz.	Átmérő mm	Teljes hossz mm	Munkahossz mm	Tartalom	PG
DT9662-QZ	5	110	42	1	I
DT9663-QZ	6	110	42	1	I
DT9635-QZ	6	160	92	1	I
DT9639-QZ	7	160	92	1	I
DT9641-QZ	8	160	92	1	I
DT9644-QZ	10	160	92	1	I

DT60300

DT60301/302



DT9399

DT9679

KÉSZLETEK

Cikksz.	Leírás	PG
DT60300-QZ	8 részes készlet műanyag csomagolásban - Ø 2x 6, 2x 7, 2x 8, 2x 10 (160 mm)	Akt.nettó
DT60301-QZ	5 részes készlet műanyag csomagolásban - Ø 5, 6 (110 mm) / 6, 8, 10 (160 mm)	Akt.nettó
DT60302-QZ	6 részes készlet műanyag csomagolásban - Ø 2x 6, 2x 8, 2x 10 (160 mm)	Akt.nettó
DT9399-QZ	5 részes készlet műanyag csomagolásban - Ø 5, 2x 6, 2x 8 (160 mm)	Akt.nettó
DT9679-QZ	15 részes készlet alumíniumtáskában - Ø 5, 5, 5, 6, 7, 8, 10 (110 mm) / 6, 8, 10, 12 (160 mm) / 14 (210 mm) / hegyes véső, 20 mm lapos véső, 2x 40 mm lapos véső (250 mm)	Akt.nettó

Lásd még 243. oldal

SDS-plus® ELSZÍVÓFÚRÓ

ÚJ

Pormentes fúráshoz betonban, falazatban



KÉT VÁGÓÉLŰ GEOMETRIA

Beton stb. fúrásához



OPTIMÁLIS PORELSZÍVÁS

gyorsítja a folyamatot



IDŐMEGTAKARÍTÁS

A fúrópór 98 %-t eltávolítja



2-IN-1 FÚRÓ

Kombinált fúrás és porelszívás egyetlen lépésben

TERMÉKJELLEMZŐK: Megakadályozza a környezeti porképződését a helyiségben • A fúrás és tisztítás egyetlen munkamenetben csökkenti a porterhelést és az utómunkát
• Univerzális porelszívó adapter

ALKALMAZÁS: A pormentes fúráshoz (vasalt) betonban falazatban, terméskőben és műkőben alkalmas a két vágóélű geometriától



SDS-plus®
fúrókalapácsokban
használatra
(akkumulátor és kábel)



Beton



Falazat



Kő

EGYES CSOMAGOK

Cikksz.	Átmérő mm	Teljes hossz mm	Munkahossz mm	Tartalom	PG
DT60340-QZ	12	320	200	1	Akt.nettó
DT60341-QZ	14	370	250	1	Akt.nettó
DT60342-QZ	16	370	250	1	Akt.nettó
DT60343-QZ	18	370	250	1	Akt.nettó



XLR® SDS-max® FÚRÓSZÁR

Különlegesen hosszú élettartam és megbízhatóság



NÉGY VÁGÓÉLŰ GEOMETRIA

A tiszta, szabályos kör alakú furatlyukakhoz és a folyamatosan nagy fúrósebességhez. Csaknem teljesen kizárja a fúró elakadását a vasalt betonban



NÉGYSZERESEN TEKERCSELT

A lehető legjobb fúrásmenet a fúrópor optimális elvezetésétől négy valódi fúrótekercsen



MAGERŐSÍTÉS

Az optimális ütésenergia átvitelhez és Törésállóság

TERMÉKJELLEMZŐK: Nagyobb HM-vágóélek és optimalizált vágófej formaterv biztosít hosszabb élettartamot és gyorsabb fúrást • A HM-vésőlap szélesített oldalai a gép optimális erőátvitelét biztosítják a maximális fúrás-eltoláshoz és a rezgés csökkentéséhez • 140° szög a pontos indításhoz és a furatlyuk szélének csekély kitéréseihez

ALKALMAZÁSOK: SDS-max® fúrókalapácsokhoz (valamint HILTI,Y típus); (vasalt) beton, falazat, terméskő és műkő fúrásához

SDS-max® fúrókalapácsokhoz használatra



Beton

Falazat

Kő

EGYES CSOMAGOK

Cikksz.	Átmérő mm	Teljes hossz mm	Munkahossz mm	Vágóélek száma	Tartalom	PG
DT60800-QZ	12	340	200	2	1	I
DT60801-QZ	12	540	400	2	1	I
DT60805-QZ	14	340	200	2	1	I
DT60806-QZ	14	540	400	2	1	I
DT60809-QZ	16	340	190	4	1	I
DT60810-QZ	16	540	390	4	1	I
DT60811-QZ	18	340	190	4	1	I
DT60812-QZ	18	540	390	4	1	I
DT60813-QZ	19	340	190	4	1	I
DT60814-QZ	19	540	390	4	1	I
DT60815-QZ	19	670	520	4	1	I
DT60816-QZ	20	340	210	4	1	I
DT60817-QZ	20	540	410	4	1	I
DT60818-QZ	20	920	790	4	1	I
DT60819-QZ	22	340	210	4	1	I
DT60820-QZ	22	540	410	4	1	I
DT60821-QZ	22	920	790	4	1	I
DT60822-QZ	24	340	210	4	1	I
DT60823-QZ	24	540	410	4	1	I
DT60824-QZ	25	340	210	4	1	I
DT60825-QZ	25	540	410	4	1	I
DT60826-QZ	25	920	790	4	1	I
DT60827-QZ	26	340	210	4	1	I
DT60828-QZ	26	540	410	4	1	I
DT60829-QZ	28	380	250	4	1	I
DT60830-QZ	28	570	440	4	1	I
DT60831-QZ	28	670	540	4	1	I
DT60832-QZ	30	380	250	4	1	I
DT60833-QZ	30	570	440	4	1	I
DT60834-QZ	32	380	250	4	1	I
DT60835-QZ	32	570	440	4	1	I
DT60836-QZ	32	920	790	4	1	I
DT60837-QZ	35	380	250	4	1	I
DT60838-QZ	35	570	440	4	1	I
DT60839-QZ	35	670	540	4	1	I
DT60840-QZ	36	570	430	4	1	I
DT60842-QZ	38	570	440	4	1	I
DT60844-QZ	40	380	250	4	1	I
DT60845-QZ	40	570	440	4	1	I
DT60846-QZ	40	920	790	4	1	I
DT60847-QZ	42	570	440	4	1	I



EXTREME® SDS-max® KALAPÁCSFÚRÓ

Innovatív technológiával és egyedülálló tulajdonságokkal a legnagyobb igényekhez



MULTICUTTER FÚRÓFEJ

A HM-élek két kiegészítő éllel a tökéletes kör geometriához a legjobb teljesítmény mellett (Ø 16 mm felett).



NÉGYSZERESEN TEKERCSELT

A lehető legjobb fúrásmenet a fúrópor optimális elvezetésétől négy valódi fúrótekerccsen keresztül (Ø 16 mm-től)



MAGERŐSÍTÉS

Az optimális ütésenergia átvitelhez és törésállósághoz



OPTIMALIZÁLT SDS BEFOGÁS

Tökéletes tartás és a gép optimális erőátvitelére a fúróra

TERMÉKJELLEMZŐK: Központosító hegy – a pontos, precíz indításhoz • kitérésbiztos HM-elemek – magas hőmérsékletű rézforrasztásonként mélyen beágyazott HM-elemek a maximális kitérés elleni biztonsághoz • speciálisan megmunkált szárvég – a maximális ütésenergia átvitelhez

ALKALMAZÁSOK: SDS-max® fúrókalapácsokhoz (valamint HILTI, Y típus); beton, falazat, terméskő és műkő fúrásához



SDS-max®
Fúrókalapácsok



Beton



Falazat



Kő

EXTREME®

EGYES CSOMAGOK

Cikksz.	Átmérő mm	Teljes hossz mm	Munkahossz mm	Vágóélek száma	Tartalom	PG
DT9400-QZ	12	340	200	2	1	I
DT9401-QZ	12	540	400	2	1	I
DT9405-QZ	14	340	200	2	1	I
DT9406-QZ	14	540	400	2	1	I
DT9409-QZ	16	340	200	4	1	I
DT9410-QZ	16	540	400	4	1	I
DT9411-QZ	18	340	200	4	1	I
DT9412-QZ	18	540	400	4	1	I
DT9416-QZ	20	340	200	4	1	I
DT9417-QZ	20	540	400	4	1	I
DT9418-QZ	20	920	800	4	1	I
DT9419-QZ	22	340	200	4	1	I
DT9420-QZ	22	540	400	4	1	I
DT9421-QZ	22	920	800	4	1	I
DT9422-QZ	24	340	200	4	1	I
DT9423-QZ	24	540	400	4	1	I
DT9424-QZ	25	340	200	4	1	I
DT9425-QZ	25	540	400	4	1	I
DT9426-QZ	25	920	800	4	1	I
DT9428-QZ	26	540	400	4	1	I
DT9429-QZ	28	380	250	4	1	I
DT9430-QZ	28	570	450	4	1	I
DT9431-QZ	28	670	550	4	1	I
DT9433-QZ	30	570	450	4	1	I
DT9434-QZ	32	380	250	4	1	I
DT9435-QZ	32	570	450	4	1	I
DT9436-QZ	32	920	800	4	1	I
DT9438-QZ	35	570	450	4	1	I
DT9439-QZ	35	670	550	4	1	I
DT9440-QZ	36	570	450	4	1	I
DT9442-QZ	38	570	450	4	1	I
DT9445-QZ	40	570	450	4	1	I
DT9446-QZ	40	920	800	4	1	I
DT9447-QZ	42	570	450	4	1	I
DT9448-QZ	45	570	450	4	1	I
DT9449-QZ	50	570	450	4	1	I
DT9450-QZ	52	570	450	4	1	I



48

SDS-max® ELSZÍVÓFÚRÓ

ÚJ

Pormentes fúráshoz betonban, falazatban



NÉGY VÁGÓÉLŰ GEOMETRIA

Beton stb. fúrásához



OPTIMÁLIS PORELSZÍVÁS

gyorsítja a folyamatot



IDŐMEGTAKARÍTÁS

A fúrópor 98 %-t eltávolítja



2-IN-1 FÚRÓ

Kombinált fúrás és porelszívás egyetlen lépésben

TERMÉKJELLEMZŐK: Megakadályozza a környezeti porképződését a helyiségben • A fúrás és tisztítás egyetlen munkamenetben csökkenti a porterhelést és az utómunkát
• Univerzális porelszívó adapter

ALKALMAZÁS: A pormentes fúráshoz (vasalt) betonban falazatban, terméskőben és műkőben alkalmas a négy vágóélű geometriától



SDS-max®
fúróalapácsokban
használatra
(akkumulátor és kábel)



Beton



Falazat



Kő

EGYES CSOMAGOK

Cikksz.	Átmérő mm	Teljes hossz mm	Munkahossz mm	Tartalom	PG
DT60230-QZ	16	600	400	1	Akt.nettó
DT60231-QZ	18	600	400	1	Akt.nettó
DT60232-QZ	20	600	400	1	Akt.nettó
DT60233-QZ	24	600	400	1	Akt.nettó
DT60234-QZ	28	600	400	1	Akt.nettó
DT60235-QZ	32	600	400	1	Akt.nettó

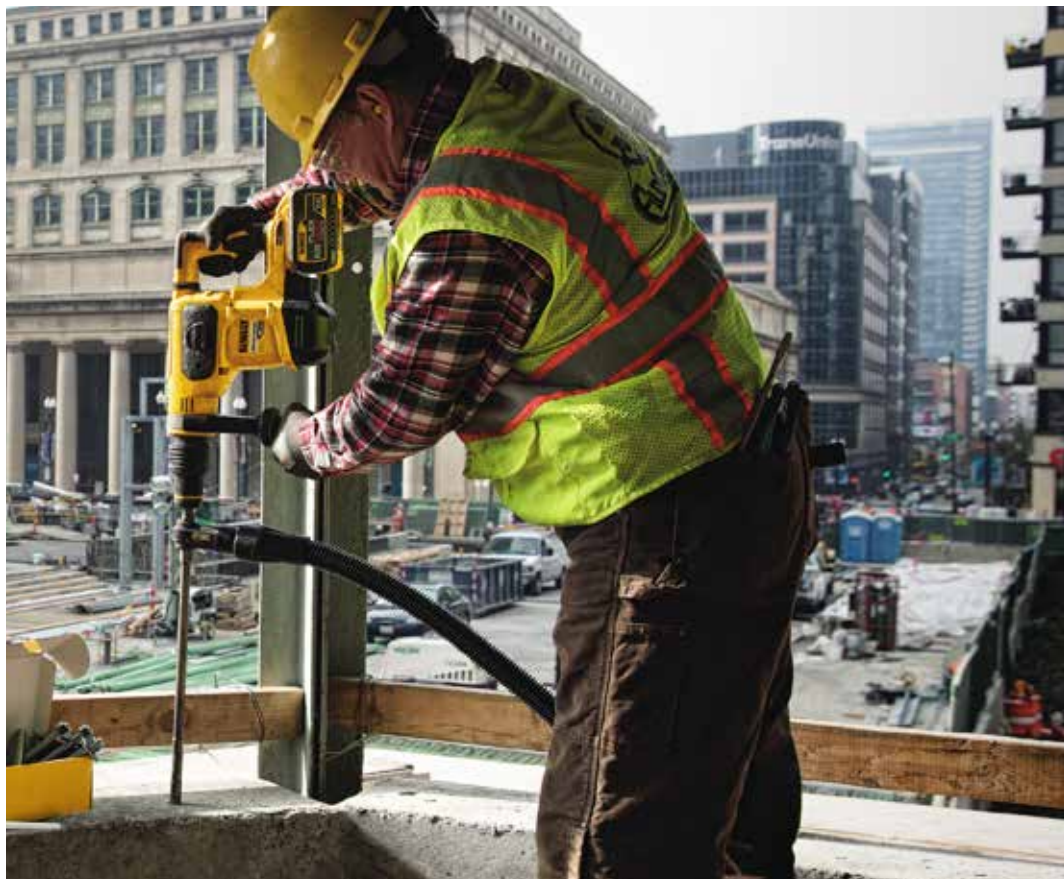

ADAPTER SDS-FÚRÓKALAPÁCSOKHOZ

Fúrókalapácsokban használatra: Csak kikapcsolt ütőszerkezettel használható



Cikksz.	Leírás	Tartalom	PG
DT6830-QZ	SDS-max® SDS-plus®-on	1	II
DT7030-QZ	SDS-plus® 1/2" x 20 UNF (csavarral)	1	II

SDS-plus® SZÁRAZ FÚRÓKORONÁK / ADAPTER ÉS TARTOZÉKOK

SDS-plus® fúrókalapácsokban használatra (akkumulátor és kábel)

TERMÉKJELLEMZŐK: Kétrészes, keményfém fúrókoronák kalapácsütésnek ellenálló minőségben, speciális, vékonyfalú formaterv a fáradtságmentes és hatékony fúráshoz • A precíz, kiváló minőségű vágóélek gyors, hatékony vágásokat tesznek lehetővé (csak forgó használatra) • M16 tartómenet



FÚRÓKORONÁK

Cikksz.	Átmérő mm	Teljes hossz mm	Tartalom	PG
DT6744-QZ	50	72	1	II
DT6745-QZ	68	72	1	II
DT6747-QZ	80	72	1	II

ADAPTER ÉS TARTOZÉKOK



Cikksz.	Leírás	Teljes hossz mm	Tartalom	PG
DT6750-QZ	SDS-plus® Adapter	110	1	II
DT6751-QZ	SDS-plus® Adapter	300	1	II
DT6753-QZ	Központosító fúró 9 mm	120	1	II

SDS-max® SZÁRAZ FÚRÓKORONÁK / ADAPTER ÉS TARTOZÉKOK

SDS-max® fúrókalapácsokban használatra

TERMÉKJELLEMZŐK: Kétrészes, sokfogú kalapácsfúró korona • Nagyméretű HM fogak garantálják a hosszú élettartamot • Változtatható fogazat gondoskodik a nyugodt menettulajdonságokról • A vajat nélküli külső formaterv hatékony és gyors fúrást tesz lehetővé • Fémesen sima felület, száraz konzerválás



FÚRÓKORONÁK SDS-max® kalapácsfúró koronákat a központosító fúró kapcsolja össze az adapterrel!

Cikksz.	Átmérő mm	Teljes hossz mm	Tartalom	PG
DT6761-QZ	50	107	1	II
DT6762-QZ	68	107	1	II
DT6763-QZ	80	107	1	II
DT6765-QZ	100	107	1	II
DT6766-QZ	125	107	1	II

ADAPTER ÉS TARTOZÉKOK



Cikksz.	Leírás	Teljes hossz mm	Tartalom	PG
DT6770-QZ	SDS-max® Adapter	180	1	II
DT6771-QZ	SDS-max® Adapter	400	1	II
DT6772-QZ	Központosító fúró 12 mm	155	1	II
DT6773-QZ	Hosszabbító	280	1	II
DT6785-QZ	Központosító fúró 12 mm	128	1	II

XLR® VÉSŐK

A hosszabb élettartamért és ellenállóképességért



KÉTKOMPONENSŰ ANYAG

Részei: kovácsolt, S7 minőségű acélhegy és flexibilis szár a különlegesen hosszú élettartamhoz



INNOVATÍV VÉSŐFEJ RÖGZÍTÉS

A vésőhegyeket és -testeket innovatív dörzshegesztéssel, törésállóan kapcsolják egymáshoz



MINŐSÉGI ACÉL

A minőségi acélok feldolgozása nagyobb törésállóságot, hosszabb élettartamot, ezáltal jobb megbízhatóságot garantál



KISZÉLESÍTETT OLDALAK

Hatékonyan megakadályozzák a véső beékelődését az anyagba



ÉLESSÉGÉT MEGTARTÓ FEJGEOMETRIA

A speciális Stay Sharp vésőhegy gondoskodik a véső tartós élességéről, ezáltal hosszabb élettartamáról



OPTIMALIZÁLT BEFOGÁS

Tökéletes tartás és a gép optimális erőátvitelére a vésőre

TERMÉKJELLEMZŐK: A jelentősen fejlett kovácsoló technológia garantálja, hogy a szerkezeti anyag struktúrája ne törjön meg hosszirányba; anyagnak megfelelő vákuumos hőkezeléssel és speciális felületnemesítéssel a legmagasabb szerszámminőség és folyamatosan legjobb használati tulajdonságok érhetők el • A két különböző acél használata egyetlen vésőben rugalmas és a szár ütési energiáját átvivő tulajdonságokat garantál a véső hegye ellenállóképességének és hosszú élettartamának legmagasabb fokán

ALKALMAZÁSOK: SDS-plus®, valamint SDS-max® kombinált és vésőkalapácsokban használatra alkalmas, könnyű és nehéz vésőmunkákra falazatban, vakolaton, csempén, betonban, aszfalton stb. • Alkalmas bontókalapácsokban használatra hatoldalú tartóval, nehéz vésőmunkákra falazatban, betonban, aszfalton stb.



SDS-plus® fúrókalapácsokban használatra



SDS-max® fúrókalapácsokban használatra

Bontókalapácsokban hatoldalú HEX befogással



Beton

Falazat

Kő

SDS-plus® VÉSŐ / EGYES CSOMAGOLÁSÚ



Cikksz.	Leírás	Szélesség mm	Teljes hossz mm	Tartalom	PG
DT6979-QZ	Lapos véső	20	300	1	I
DT6984-QZ	Lapos véső	40	300	1	I

SDS-max® VÉSŐ / EGYES CSOMAGBAN



Cikksz.	Leírás	Szélesség mm	Teljes hossz mm	Tartalom	PG
DT6889-QZ	Hegyes véső	-	400	1	II
DT6812-QZ	Lapos véső	25	400	1	II
DT6818-QZ	Lapos véső	50	400	1	II
DT6980-QZ	Lapátvéső	75	400	1	II

SDS-plus® VÉSŐK

ALKALMAZÁSOK: Használható SDS-plus® fúrókalapácsokban forgásmegállítóval, könnyű vésőmunkákhoz vakolatban, falazatban, csempében stb.



SDS-plus®
fúrókalapácsokban
használatra



Beton Falazat Kő

EGYES CSOMAGOK



Cikksz.	Leírás	Szélesség mm	Teljes hossz mm	Tartalom	PG
DT6801-QZ	Hegyes véső	-	250	1	I
DT6802-QZ	Lapos véső	20	250	1	I
DT6803-QZ	Lapos véső	40	250	1	I
DT6806-QZ	Csempevéső	40	250	1	I



DT60330

SDSPLUSSET-DE



KÉSZLETEK

Cikksz.	Leírás	PG
SDSPLUSSET-DE	13 részes készlet szállítódobozban - 250 mm-es hegyes véső / 20x250, 40x250 mm-es lapos véső / EXTREME®2 kalapácsfúró Ø 5, 6 (110 mm) / 6, 8, 10 (160 mm) / 10, 12, 14, 16, 20 (460 mm)	Akt.nettó
DT60330-QZ	3 részes készlet műanyag dobozban - 250 mm-es hegyes véső / 20x250, 40x250 mm lapos véső	Akt.nettó

Lásd még 243. oldal

SDS-max® VÉSŐ

TERMÉKJELLEMZŐK: A jelentősen fejlett kovácsoló technológia garantálja, hogy a szerkezeti anyag struktúrája ne törjön meg hosszirányban; anyagnak megfelelő indukciós hőkezeléssel és speciális felületi nemesítéssel a legmagasabb szerszámmínőségek és a folyamatosan legjobb használati tulajdonságok érhetők el

ALKALMAZÁSOK: Használható SDS-max® fúrókalapácsokban forgásmegállítóval, nehéz vésőmunkákhoz betonban, falazatban, aszfaltban stb.



SDS-max®
Fúrókalapácsok



Beton Falazat Kő

EGYES CSOMAGOK



Cikksz.	Leírás	Szélesség mm	Teljes hossz mm	Tartalom	PG
DT6820-QZ	Hegyes véső	-	300	1	II
DT6821-QZ	Hegyes véső	-	400	1	II
DT8087-QZ	Hegyes véső	-	600	1	II
DT6822-QZ	Lapos véső	25	300	1	II
DT6823-QZ	Lapos véső	25	400	1	II
DT6824-QZ	Lapos véső	50	400	1	II
DT6825-QZ	Lapos véső	80	300	1	II
DT8088-QZ	Lapos véső	25	600	1	II
DT6834-QZ	Csempevéső	80	300	1	II
DT6838-QZ	Stokkoló	45	240	1	II



SDSMAXSET2

KÉSZLETEK

Cikksz.	Leírás	PG
DT9000-QZ	2 részes készlet műanyag dobozban - 400 mm-es hegyes véső / 25x300 mm-es lapos véső	Akt.nettó
SDSMAXSET-QZ	4 részes készlet szállítódobozban - 300, 400 mm hegyes véső / 25x300 mm und 25x400 mm lapos véső	Akt.nettó
SDSMAXSET2-QZ	5 részes készlet szállítódobozban - 300, 400 mm hegyes véső / 25x300 mm, 25x400 mm, 50x400 mm lapos véső	Akt.nettó

Lásd még 243. oldal

HIGH PERFORMANCE SDS-max® VÉSŐ

TERMÉKJELLEMZŐK: A jelentősen fejlett kovácsoló technológia garantálja, hogy a szerkezeti anyag struktúrája ne törjön meg hosszirányban; anyagnak megfelelő indukciós hőkezeléssel és speciális felületi nemesítéssel a legmagasabb szerszámminőségek és a folyamatosan legjobb használati tulajdonságok érhetők el

ALKALMAZÁSOK: SDS-max® vésőkalapácsokban használatra beton-, falazati, aszfalt-vésőmunkákhoz stb.

 SDS-max® vésőkalapácsokban használatra



Beton Falazat Kő

EGYES CSOMAGOK



Cikksz.	Leírás	Szélesség mm	Teljes hossz mm	Tartalom	PG
DT60702-QZ	Hegyes véső	-	400	1	Akt.nettó
DT60704-QZ	Lapos véső	25	400	1	Akt.nettó
DT60705-QZ	Lapátvéső	75	300	1	Akt.nettó

HATLAPÚ VÉSŐ

TERMÉKJELLEMZŐK: A jelentősen fejlett kovácsoló technológia garantálja, hogy a szerkezeti anyag struktúrája ne törjön meg hosszirányban; anyagnak megfelelő indukciós hőkezeléssel és speciális felületi nemesítéssel a legmagasabb szerszámminőségek és a folyamatosan legjobb használati tulajdonságok érhetők el

ALKALMAZÁSOK: Bontókalapácsokban hatoldalú tartóval használatra, nehéz vésőmunkákhoz betonban, falazatban, aszfaltban stb. alkalmas.

Bontókalapácsokban hatoldalú tartóval használatra



Beton Falazat Kő

EGYES CSOMAGOK



Cikksz.	Leírás	Szélesség mm	Teljes hossz mm	Tartalom	PG
DT6942-QZ	19 mm-es hatlapfejű lapos véső	25	400	1	II
DT6927-QZ	28 mm-es hatlapfejű hegyes véső	-	400	1	II
DT6929-QZ	28 mm-es hatlapfejű lapos véső	32	521	1	II
DT6932-QZ	28 mm-es hatoldalú, lapátfejű véső	75	521	1	II

EXTREME® KÖFÚRÓ



EGYEDÜLLŐ HM-MINŐSÉG

A vágóélek magas hőmérsékleten forrasztással rögzítve a maximális élettartam biztosítása végett.



3 OLDALT LAPOLT SZÁR

A szorítófelületek garantálják a fúrótokmányba való stabil elhelyezkedést és megakadályozzák a fúró elfordulását fúrás közben



EDZETT ACÉLTEST

Az optimális erőátvitelhez és törésállósághoz.

TERMÉKJELLEMZŐK: Kalapácsálló, nagy teljesítményű fúró • Egyedülálló keményfém élek, magas hőmérsékletű rézforrasztással - maximális élettartamra és kitérés elleni biztonságra optimalizált • Edzett acéltest magerősítéssel és nagy térfogatú, mart spirállal - a lehető legjobb törésállósághoz, ugyanakkor nagyon jó fúrómunka haladáshoz • Három mart szorítófelületű szár a csúszásbiztos tartáshoz

ALKALMAZÁSOK: Fő használati terület: Szerelés- és rögzítéstechnika • Ütvefúró gépekben, fúrótokmányos kalapácsfúrókban használatra kifejlesztve, max. 2,0 J ütési energia betonba, falazatba, termésköbe, műköbe, téglába, csempébe stb. fúráshoz

Fúró- és ütvefúró gépekben (akkumulátor és kábel) használható



Beton

Falazat

Kő

EXTREME®

EGYES CSOMAGOK

Cikksz.	Átmérő mm	Teljes hossz mm	Munkahossz mm	Tartalom	PG
DT6671-XJ	4	75	50	1	I
DT6672-XJ	5	85	50	1	I
DT6673-XJ	5	150	100	1	I
DT6675-XJ	6	100	60	1	I
DT6676-XJ	6	150	100	1	I
DT6677-XJ	6	200	150	1	I
DT6682-XJ	8	120	80	1	I
DT6683-XJ	8	200	150	1	I
DT6685-XJ	10	120	80	1	I
DT6686-XJ	10	200	150	1	I



KÉSZLET

Cikksz.	Leírás	PG
DT6956-QZ	5 részes készlet műanyag kazettában EXTREME® téglafúró Ø 4, 5, 6, 8, 10 mm	Akt.nettó

Lásd még 243. oldal

KÖFÚRÓ

TERMÉKJELLEMZŐK: HM-falfúró 130°, Douglas forma • 10-13 mm átmérőjű fúrók 9,5 mm szárátmérőre csökkentése, 13 mm átmérő feletti fúrók 12,7 mm szárátmérőre csökkentve

ALKALMAZÁSOK: Fő használati terület: Szerelés- és rögzítéstechnika • Betonban, falazatban, termésköben, műköben, téglában stb. használatra alkalmas

Fúró- és ütvefúró gépekben (akkumulátor és kábel) használható



Beton

Falazat

Kő

EGYES CSOMAGOK

Cikksz.	Átmérő mm	Teljes hossz mm	Munkahossz mm	Tartalom	PG
DT6504-QZ	4	75	38	1	I
DT6505-QZ	5	85	44	1	I
DT6506-QZ	6	100	54	1	I
DT6508-QZ	8	120	67	1	I
DT6510-QZ	10	120	67	1	I



KÉSZLET

Cikksz.	Leírás	PG
DT6952-QZ	5 részes készlet műanyag kazettában - Ø 4, 5, 6, 8, 10 mm	Akt.nettó

Lásd még 243. oldal

EXTREME DIAMANT® CSEMPEFÚRÓ

Tiszta, pontos kör alakú furatok csempében, egyéb kőanyagokban (legalább 1.500 fordulat/perc fúráshoz használat)



MASSZÍV GYÉMÁNTÉL

Ellenállóképes és rendkívül kemény. Óvatos fúrást tesz lehetővé 45°-ban az anyagba és csaknem bármilyen keménységifokú csempében használható



VÍZVEZETŐ SPIRÁL

Hatékonyan elvezeti a szennyezett vizet és segíti a vízzel való hűtést



FÚRÓMAG-KIDOBÁS

Nagyméretű nyílás teszi lehetővé a fúrómag óvatos kidobását vastagabb csempében fúrás után



KEREKSZÁRÚ TARTÓ

Gyors-szorító fúrótokmányba fogható

ALKALMAZÁSOK: Tiszta és pontosan kör alakú lyukak minden csempében (5-ös súrlódási osztályig) és anyagokban (a MOH-skála nyolcas keménységi osztályáig), pl. keménycserép, kőcserép

Fúrógépekben (akkumulátor és kábel) használható

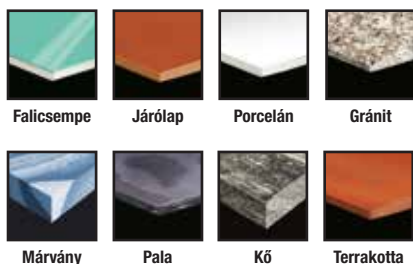

EGYES CSOMAGOK

Cikksz.	Leírás	Átmérő mm	Tartalom	PG
DT6037-QZ	Gyémánt csempéfúró	5	1	II
DT6038-QZ	Gyémánt csempéfúró	6	1	II
DT6039-QZ	Gyémánt csempéfúró	7	1	II
DT6040-QZ	Gyémánt csempéfúró	8	1	II
DT6041-QZ	Gyémánt csempéfúró	10	1	II
DT6042-QZ	Gyémánt csempéfúró	12	1	II
DT6043-QZ	Gyémánt csempéfúró	15	1	II
DT6047-QZ	Vízadagoló rendszer gyémánt csempéfúróhoz	-	1	II



DT6046



DT6049

KÉSZLETEK

Cikksz.	Leírás	PG
DT6049-QZ	4 részes készlet gyémánt csempéfúró műanyag dobozban - Ø 6, 8, 10, 15 mm, vízadagoló rendszerrel	Akt.nettó
DT6046-QZ	5 részes készlet gyémánt csempéfúró műanyag dobozban - Ø 5, 6, 7, 8, 10 mm, vízadagoló rendszerrel	II

Lásd még 244. oldal

A problémamegoldó a legkeményebb anyagokhoz

A DEWALT® gyémántvágós csempéfúró választéka: speciálisan a legkeményebb csempébe, kőcserépbe, keménycserépbe fúráshoz gyártva. FONTOS: Vízhűtéses fúrásnál a hálózati készülékekhez biztonsági okokból PRCD védőkapcsoló szükséges.

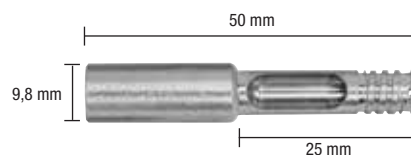

FÚRÁS – FÉM

HSS anyagú spirálfúró, DIN338-hoz hasonló, a maximális élettartamhoz fémben.

Fémfúrók minőségi osztályai

High Performance: High Performance fúrók igényes, professzionális felhasználóknak. HSS acélból gyártva, DIN338-hoz hasonló, a hosszabb élettartamhoz. Precíziós csiszolású a maximális fúrásmenethez és élettartamhoz, valamint kiváló körköröségi pontosság.

EXTREME®: Egyedülálló központosító hegy, amely megfutas nélkül végzi a rendkívüli pontosságú fúráskezdést. A speciálisan csiszolt vállvágók pontosan kör alakú, tiszta szélű furatokat marnak. A szár irányában konstans módon növekedő magátmérő a legnagyobb pontosságot biztosítja, mindenekeelőtt szabadkézi használatnál. A három mart szorító felületű, csúszásgátló szár megakadályozza a fúró elfordulását a tokmányban és optimális erőátvitelt biztosít (nem EXTREME IMPACT®).



HSS-G: Ötvözött és ötvözetlen acélokban, max. 900 N/mm² húzószilárdságig, lemezanyagokban, vékony falú profilanyagokban, fában és műanyagokban használatra. Csiszolt fúró egyetlen darabból gyártva a fokozott töréstabilitáshoz és a tiszta furatokhoz.

HSS-Co: Magas ötvözetű acélokban használatra 1.100 N/mm²-ig húzószilárdságig, szürke- és temperöntvényekben, sav- és hőálló, valamint nem rozsdásodó acélokban használatra. Csiszolt fúró, kobalttal ötvözött, HSS acélból (5 % kobalt) gyártva a legmagasabb hőállósághoz és kopószilárdsághoz.

HSS-Tin: Ötvözött és ötvözetlen acélokban, 900 N/mm² húzószilárdságig, öntvényfajtákban, vörösrézben, bronzban és kemény műanyagokban használatra. Csiszolt, titán bevonatú fúró megnövekedett kopásállósághoz a szerszám felületén, valamint a magasabb korrózióállósághoz.

EXTREME® HSS-CO FÉMÚRÓ

Ráfúrás szemcseképződés nélkül - legmagasabb hőállóság és kopószilárdság



EGYEDÜLLÁLLÓ KÖZPONTOSÍTÓ HEGY

Pontosan kör alakú ráfúrás megfolyás nélkül, a speciálisan csiszolt vállvágók pontosan kör alakú, tiszta szélű furatokat marnak (5 mm Ø-től)



MÉRETJELÖLÉS

Kopás ellen védett, a feszítőtartományon kívül elhelyezett, folyamatosan jó olvashatóság (5 mm Ø-től)



MAGERŐSÍTÉS

Szárírányban folyamatosan növekedő magátmérő a legnagyobb törésállósághoz, mindenekelőtt szabadkézi használatban (5 mm Ø-től)



CSÚSZÁSGÁTLÓ SZÁR

3 bemart szorítófelület akadályozza meg a fűrő elfordulását a tokmányban és optimális erőátvitelt biztosít

TERMÉKJELLEMZŐK: 4-szer gyorsabb és akár 50 %-kal nagyobb törésállóság, mint a standard fűrőknél • Pontosan kör alakú furatok tiszta, szinte teljesen sorjamentes furatszélekkel • Ráhelyezés után azonnal indítható - nem szükséges szemcseeltávolítás • Kobalttal ötvözött, nagy teljesítményű gyorsvágó acélból (5 % kobalt) gyártva, a legnagyobb hő- és kopásállósághoz

ALKALMAZÁSOK: Magas ötvözetű acélokban használatra 1100 N/mm² húzószilárdságig, szürke- és temperöntvényben, sav- és hőálló, valamint nem rozsdásodó acélokban használatra

Fűrőgépekben használatra (akkumulátor és kábel)



Acél



Vas



Grafit



Nikkel



Nemvasfém



Nemesacél



EGYES CSOMAGOK

Cikksz.	Átmérő mm	Teljes hossz mm	Munkahossz mm	Tartalom VE	Legkisebb rendelési mennyiség VE	PG
DT4958-QZ	1	34	12	2	2	III
DT4959-QZ	1.5	34	12	2	2	III
DT4900-QZ	2	49	24	2	2	III
DT4901-QZ	2.5	57	30	2	2	III
DT4902-QZ	3	61	33	2	2	III
DT4960-QZ	3.3	65	36	2	2	III
DT4903-QZ	3.5	70	39	2	2	III
DT4904-QZ	4	75	43	2	2	III
DT4961-QZ	4.2	75	43	1	2	III
DT4905-QZ	4.5	80	46	1	2	III
DT4906-QZ	5	86	46	1	2	III
DT4907-QZ	5.5	93	52	1	2	III
DT4908-QZ	6	93	52	1	2	III
DT4909-QZ	6.5	101	58	1	2	III
DT4910-QZ	6.8	109	66	1	2	III
DT4911-QZ	7	109	66	1	2	III
DT4962-QZ	7.5	109	66	1	2	III
DT4912-QZ	8	117	72	1	2	III
DT4963-QZ	8.5	117	72	1	2	III
DT4913-QZ	9	125	78	1	2	III
DT4964-QZ	9.5	125	78	1	2	III
DT4914-QZ	10	133	84	1	2	III
DT4965-QZ	10.5	133	84	1	2	III
DT4915-QZ	11	142	91	1	2	III
DT4966-QZ	11.5	142	91	1	2	III
DT4916-QZ	12	151	98	1	2	III
DT4967-QZ	12.5	151	98	1	2	III
DT4917-QZ	13	151	98	1	2	III



DT4956



DT4957

KÉSZLETEK

Cikksz.	Leírás	PG
DT4956-QZ	6 részes féműrő HSS-Co műanyag kazettában - Ø 2, 3, 4, 5, 6, 8 mm	III
DT4957-QZ	29 részes készlet féműrő HSS-Co indexkazettában - Ø 1, 1.5, 2, 2.5, 3, 3.2, 3.3, 3.5, 4, 4.2, 4.5, 4.8, 5, 5.5, 6, 6.5, 7, 7.5, 8, 8.5, 9, 9.5, 10, 10.5, 11, 11.5, 12, 12.5, 13 mm	Akt.nettó

Lásd még 244. oldal

EXTREME[®]2 FÉMÚRÓ HSS-G

Ráfúrás szemcseképződés nélkül - legmagasabb hőállóság és kopószilárdság



EGYEDÜLLŐ KÖZPONTOSÍTÓ HEGY

Pontosan kör alakú ráfúrás megfolyás nélkül, a speciálisan csiszolt vállvágók pontosan kör alakú, tiszta szélű furatokat marnak (4,8 mm Ø-től)



MÉRETJELÖLÉS

Kopás ellen védett, a feszítőtartományon kívül elhelyezett, folyamatosan jó olvashatóság (5 mm Ø-től)



MAGERŐSÍTÉS

A szár irányában konstans módon növekedő magátmérő a legnagyobb törésszabotáltsághoz, mindenekelőtt szabadkézi használatnál (4,8 mm Ø-től)



CSÚSZÁSGÁTLÓ SZÁR

Három bemart szorítófelület akadályozza meg a tokmányban lévő fúró elfordulását és optimális erőátvitelt biztosít

TERMÉKJELLEMZŐK: EXTREME[®]2 – a vékonyfalú anyagokban végzett, szabadkézi fúrás szakértője • Pontosan kör alakú furatok tiszta, szinte teljesen sorjamenes furatszélékkel • Ráhelyezés után azonnal indítható – nem szükséges szemcseeltávolítás • Akár 50 %-kal megnövekedett törésszabotáltság

ALKALMAZÁSOK: Ötvözött és ötvözetlen acélokban használatra max. 900 N/mm² húzószilárdságig • Lemez- és vékonyfalú profilanyagok fúrására (valamint szemcsézett nélküli csövekhez) • Nagyon jól használható fa és műanyagok fúrására is

Fúrógépekben
használatra
(akkumulátor és kábel)



Acél



Vas



Nikkel



Sárgaréz



Fa



Műanyag

EXTREME[®]

EGYES CSOMAGOK



Cikksz.	Átmérő mm	Teljes hossz mm	Munkahossz mm	Tartalom VE	Legkisebb rendelési mennyiség VE	PG
DT5034-QZ	1	34	12	2	2	III
DT5035-QZ	1.5	40	18	2	2	III
DT5036-QZ	2	49	24	2	2	III
DT5037-QZ	2.5	57	30	2	2	III
DT5038-QZ	3	61	33	2	2	III
DT5039-QZ	3.2	65	36	2	2	III
DT5040-QZ	3.3	65	36	2	2	III
DT5041-QZ	3.5	70	39	2	2	III
DT5042-QZ	4	75	43	2	2	III
DT5063-QZ	4.1	75	43	1	2	III
DT5043-QZ	4.2	75	43	1	2	III
DT5044-QZ	4.5	80	46	1	2	III
DT5045-QZ	4.8	86	46	1	2	III
DT5046-QZ	5	86	46	1	2	III
DT5047-QZ	5.5	93	57	1	2	III
DT5048-QZ	6	93	57	1	2	III
DT5049-QZ	6.5	101	58	1	2	III
DT5067-QZ	6.8	109	66	1	2	III
DT5050-QZ	7	109	66	1	2	III
DT5051-QZ	7.5	109	66	1	2	III
DT5052-QZ	8	117	72	1	2	III
DT5053-QZ	8.5	117	72	1	2	III
DT5054-QZ	9	125	78	1	2	III
DT5055-QZ	9.5	125	78	1	2	III
DT5056-QZ	10	133	84	1	2	III
DT5057-QZ	10.5	133	84	1	2	III
DT5058-QZ	11	142	91	1	2	III
DT5059-QZ	11.5	142	91	1	2	III
DT5060-QZ	12	151	98	1	2	III
DT5061-QZ	12.5	151	98	1	2	III
DT5062-QZ	13	151	98	1	2	III

KÉSZLETEK



DT7920B



DT7938B



DT7926

Cikksz.	Leírás	PG
DT7920B-QZ	13 részes készlet miniszéfben EXTREME [®] 2 HSS-G fémfúrók Ø 1.5, 2, 2.5, 3, 3.2, 3.5, 4, 4.5, 5, 5.5, 6, 6.5, 7 mm, blisztercsomagolásban	Akt.nettó
DT7926-XJ	29 részes készlet indexkzettában EXTREME [®] 2 HSS-G fémfúrók Ø 1, 1.5, 2, 2.5, 3, 3.2, 3.3, 3.5, 4, 4.2, 4.5, 4.8, 5, 5.5, 6, 6.5, 7, 7.5, 8, 8.5, 9, 9.5, 10, 10.5, 11, 11.5, 12, 12.5, 13 mm	Akt.nettó
DT7938B-QZ	36 részes készlet midiszéfben EXTREME [®] 2 HSS-G fémfúrók Ø 1, 1.5, 2, 2.5, 3, 3.2, 3.3, 3.5, 4, 4.2, 4.5, 4.8, 5, 5.5, 6, 6.5, 7, 7.5, 8, 10, 12 mm / bitek 25mm: Pz1, 2x Pz2, Pz3, Ph1, Ph2, Ph3, T20, T25 / 50mm: Pz2, Ph2 / 70mm: T20, T25 / mágnesstartó (60 mm), mágnesstartó vezetőhüvellyel (80 mm), blisztercsomagolásban	Akt.nettó

Lásd még 244. oldal

HIGH PERFORMANCE FÉMÚRÓ HSS-G



SPIRÁLHORONY

Precíziós csiszolású a maximális fúrásmenethez és élettartamhoz, valamint kiváló körköröségi pontosság, N típus, 118°-os csúcshög, kúpos palástcsiszolás



SPECIÁLIS ACÉL

HSS anyagból, DIN338 szerint gyártva a hosszabb élettartamhoz

TERMÉKJELLEMZŐK: Teljes felületén csiszolt, jobbos vágóirányú spirálhorony, N típus, 118°-os csúcshög, kúpos palástcsiszolás • h8 átmérőtűrés • Fémesen sima felület, száraztartósítás

ALKALMAZÁSOK: Ötvözött és ötvözetlen acélokban, max. 900 N/mm² húzószilárdságig, szürke- és temperöntvényben, szintervasban, nemvasfémekben és műanyagokban használatra

Fúrógépekben
használatra
(akkumulátor és kábel)

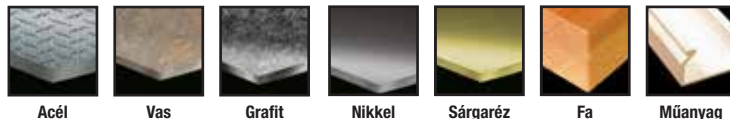

EGYES CSOMAGOK

Cikksz.	Átmérő mm	Teljes hossz mm	Munkahossz mm	Tartalom VE	Legkisebb rendelési mennyiség VE	PG
DT5201-QZ	1	34	12	2	2	III
DT5202-QZ	1.5	40	18	2	2	III
DT5203-QZ	2	49	24	2	2	III
DT5204-QZ	2.5	57	30	2	2	III
DT5205-QZ	3	61	33	2	2	III
DT5206-QZ	3.2	65	36	2	2	III
DT5208-QZ	3.5	70	39	2	2	III
DT5209-QZ	4	75	43	2	2	III
DT5211-QZ	4.2	75	43	1	2	III
DT5212-QZ	4.5	80	47	1	2	III
DT5213-QZ	4.8	86	52	1	2	III
DT5214-QZ	5	86	52	1	2	III
DT5215-QZ	5.5	93	57	1	2	III
DT5216-QZ	6	93	57	1	2	III
DT5217-QZ	6.5	101	63	1	2	III
DT5218-QZ	7	109	69	1	2	III
DT5219-QZ	8	117	75	1	2	III
DT5220-QZ	8.5	117	75	1	2	III
DT5221-QZ	9	125	81	1	2	III
DT5222-QZ	10	133	87	1	2	III
DT5224-QZ	11	142	94	1	2	III
DT5226-QZ	12	151	101	1	2	III
DT5227-QZ	13	151	101	1	2	III
DT5228-QZ	14	160	108	1	2	III
DT5229-QZ	15	169	114	1	2	III
DT5230-QZ	16	178	120	1	2	III



DT5921



DT5923

KÉSZLETEK

Cikksz.	Leírás	PG
DT5921-QZ	10 részes készlet műanyag kazettában - Ø 1, 2, 3, 4, 5, 6, 7, 8, 9, 10 mm	Akt.nettó
DT5923-QZ	19 részes készlet fémkazettában - Ø 1, 1.5, 2, 2.5, 3, 3.5, 4, 4.5, 5, 5.5, 6, 6.5, 7, 7.5, 8, 8.5, 9, 9.5, 10 mm	III

Lásd még 244. oldal

EXTREME IMPACT® HSS-G LÉPCSŐS ÚRÓ

TERMÉKJELLEMZŐK: Rendkívül masszív, egyetlen darabból gyártva • A ráfúróhegy előfúrás nélküli azonnali fúrás tesz lehetővé • Stabil fúrófokozatok • Teljesen sorjamentes fúrás

ALKALMAZÁSOK: Furattlyukak megnagyobbítására • A következő anyagokhoz alkalmas: szerkezeti acél, vastartalmú és nemvastartalmú fémek, lemezek és műanyag • Vékonyfalú anyagokhoz 3 mm-ig

Fúrógépekben
használatra
(akkumulátor és kábel)

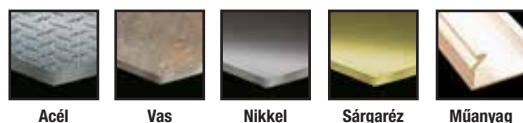

EGYES CSOMAGOK

Cikksz.	Leírás	Tartalom	PG
DT5026-QZ	4 - 12 mm	1	III
DT5027-QZ	6 - 18 mm	1	III
DT5030-QZ	14 - 25 mm	1	III
DT5031-QZ	20 - 34 mm	1	III



EXTREME IMPACT® HSS-TIN FÉMÚRÓ



EGYEDÜLÁLLÓ KÖZPONTOSÍTÓ HEGY

Pontosan kör alakú ráfúrás megfolyás nélkül, a speciálisan csiszolt vállvágók pontosan kör alakú, tiszta szélű furatokat marnak



OPTIMALIZÁLT TARTÓRÉSZ

Tökéletes tartás és a gép optimális erőátvittele a fúróra a masszív, hatoldalú tartó segítségével.



MAGERŐSÍTÉS

Szárirányban folyamatosan növekedő magátmérő a legnagyobb törésállósághoz, mindenekelött szabadkézi használatban

TERMÉKJELLEMZŐK: A titánbevonattól és az optimalizált geometriától kétszeres hosszúságú élettartam • Ötvözött és ötvözetlen acélokban használatra 900 N/mm²-ig • Hatélú szár 1/4"-es bit elhelyezésére

ALKALMAZÁSOK: Sűrített levegős, akkumulátoros és vezetékes üzemű ütvecsavarozókhoz, valamint akkumulátoros csavarozókhoz használható • Ötvözött és ötvözetlen acélokban használatra 900 N/mm² húzószilárdságig • Lemez és vékonyfalú profilanyagok (valamint előszemcsézés nélküli csövek) fúrására használható, ahol követelmény a pontos és tiszta furat

Fúrógépekben
használatra
(akkumulátor és kábel)



Acél



Vas



Nikkel



Sárgaréz



Fa



Műanyag

EXTREME®

EGYES CSOMAGOK

Cikksz.	Átmérő mm	Teljes hossz mm	Munkahossz mm	Tartalom	PG
DT50000-QZ	3	65	34	1	III
DT50001-QZ	3.2	67	35	1	III
DT50002-QZ	3.5	70	38	1	III
DT50003-QZ	4	72	40	1	III
DT50005-QZ	4.5	75	43	1	III
DT50007-QZ	5	78	46	1	III
DT50008-QZ	5.5	79	48	1	III
DT50009-QZ	6	80	49	1	III
DT50013-QZ	8	102	70	1	III
DT50016-QZ	10	102	70	1	III
DT50018-QZ	12	102	70	1	III



KÉSZLET

Cikksz.	Leírás	PG
DT50050-QZ	10 részes készlet miniszéfben - Ø 3, 3.2, 3.5, 4, 4.5, 5, 6, 8, 10, 12 mm	Akt.nettó

Lásd még 244. oldal

INNOVATÍV ÉS MASSZÍV KÉSZLET BÁRMILYEN ALKALMAZÁSI TERÜLETRE, ÉPÍT IPARI KIVITELEZ MUNKÁKRA

a 243. oldaltól található

MASSZÍV FELÉPÍTÉS

Rendkívül ellenállóképes műanyag a legkeményebb terhelésekhez a mindennapokban

ÁTTEKINTHETŐ INDEX

A gyors összefoglaláshoz és az egyszerű áttekintéshez hosszú keresés nélkül

STRAPABÍRÓ ZÁR

Rendkívül masszív, ennek ellenére egyszerűen használható



FÚRÁS - FA



Zsalufúró: A gyors, pontos és legtisztább furatlyukakhoz kemény- és puhafában, valamint nedves zsalulemezekben.



Zsalufúró: A gyors, pontos furatokhoz kemény- és puhafában, kemény farostlemezekben, rétegelt falemezben és forgácslapban.



Fa-marófúró: Csiszolt központosító hegy és új jellegű, srégelt, külső kivágó-vágó élek lehetővé teszik a fúró pontos pozicionálását és a tiszta fúrásépet maximális tartósság mellett, gyors és pontos furatlyuk eredmények kemény-, puha- és építési fában.



Fa-spirálfúró: Minőségi króm-vanádium ötvözetű fúró központosító hegygel, 2 db váll- és kerületi vágóélel. Dübelfuratok és áthaladó furatok fúrására kemény farostlemezben, furnérban, forgácslemezben és természetes kemény- és puhafában.



Erdészfúró: Tiszta és pontos fúráshoz kemény- és puhafában, fapallókban stb.

A menetes központosító hegygel nem szükséges előtoló erő, mert a fúró saját magát húzza az anyagba.

CV - FA-SPIRÁLFÚRÓ

TERMÉKJELLEMZŐK: Minőségi króm-vanádium ötvözetű fúró központosító hegygel, 2 db váll- és kerületi vágóélel (B alak) • DIN 7487-hez hasonló, edzett és központosan csiszolt

ALKALMAZÁSOK: Alkalmos kemény farostlemez, furnér, forgácslemez, természetes kemény- és puhafa fúrására • különösen alkalmas dübelylukak és áthaladó furatok fúrására

Fúrógépekben használatra
(akkumulátor és kábel)



Fa MDF Kemény farostlemez Forgácslap



EGYES CSOMAGOK

Cikksz.	Átmérő mm	Teljes hossz mm	Munkahossz mm	Tartalom VE	Legkisebb rendelési mennyiség VE	PG
DT4503-QZ	3	70	46	1	3	III
DT4504-QZ	4	80	52	1	3	III
DT4505-QZ	5	90	60	1	3	III
DT4506-QZ	6	100	66	1	3	III
DT4507-QZ	7	110	72	1	3	III
DT4508-QZ	8	120	80	1	3	III
DT4509-QZ	9	130	84	1	3	III
DT4510-QZ	10	133	90	1	3	III
DT4511-QZ	11*	150	100	1	3	III
DT4512-QZ	12*	155	102	1	3	III
DT4513-QZ	13*	155	102	1	3	III
DT4514-QZ	14*	160	107	1	3	III
DT4516-QZ	16*	165	112	1	3	III
DT4518-QZ	18*	200	130	1	3	III
DT4520-QZ	20*	200	130	1	3	III

*11 mm felett bármilyen átmérőt 9,5 mm-re elfordított szárral szállítunk ki



KÉSZLET

Cikksz.	Leírás	PG
DT4535-QZ	5 részes készlet műanyag kazettában - Ø 4, 5, 6, 8, 10 mm	III

Lásd még 245. oldal

ZSALUFÚRÓ

ALKALMAZÁSOK: Gyors, pontos és legtisztább furatlyukak eredményekhez kemény- és puhafában, valamint laminátban

Fúrógépekben
használatra
(akkumulátor és kábel)



EGYES CSOMAGOK

Cikksz.	Átmérő mm	Teljes hossz mm	Tartalom	PG
DT4871-QZ	8	600	1	III
DT4872-QZ	10	600	1	III
DT4873-QZ	12	600	1	III
DT4874-QZ	16	600	1	III
DT4875-QZ	18	600	1	III
DT4876-QZ	20	600	1	III
DT4877-QZ	22	600	1	III



SPIRÁL FŰRŐK

TERMÉKJELLEMZŐK: Önbehúzó menetes központosító hegy a nagypontosságú előfúráshoz • Kerületvágó él teszi lehetővé a tiszta furatokat minimális forgácskeletkezéssel
 • Spirálhorony, „LEWIS” formájú teszi lehetővé a maximális forgácselszállítást, ezáltal pedig a jó fúráshaladást

ALKALMAZÁSOK: Speciális fafúró gyors, pontos furatokhoz

Fúrógépekben
(akkumulátor és kábel)
használható



EGYES CSOMAGOK



Cikksz.	Átmérő mm	Teljes hossz mm	Munkahossz mm	Tartalom	PG
DT4600-QZ	6 *	200	100	1	III
DT4602-QZ	8 *	200	100	1	III
DT4604-QZ	10 *	200	100	1	III
DT4606-QZ	12	200	100	1	III
DT4608-QZ	14	200	100	1	III
DT4610-QZ	16	200	100	1	III
DT4612-QZ	18	200	100	1	III
DT4614-QZ	20	200	100	1	III
DT4615-QZ	22	200	100	1	III
DT4616-QZ	24	200	100	1	III
DT4618-QZ	26	200	100	1	III
DT4619-QZ	28	200	100	1	III
DT4620-QZ	30	200	100	1	III
DT4621-QZ	32	200	100	1	III
DT4632-QZ	8 *	380	280	1	III
DT4634-QZ	10 *	380	280	1	III
DT4636-QZ	12	380	280	1	III
DT4638-QZ	14	380	280	1	III
DT4640-QZ	16	380	280	1	III
DT4642-QZ	18	380	280	1	III
DT4644-QZ	20	380	280	1	III
DT4645-QZ	22	380	280	1	III
DT4646-QZ	24	380	280	1	III
DT4648-QZ	26	380	280	1	III
DT4649-QZ	28	380	280	1	III
DT4650-QZ	30	380	280	1	III
DT4651-QZ	32	380	280	1	III

* Hengeres szár, minden egyéb méretet hatoldalú szárral szállítunk



ERDÉSZFÚRÓ

Agresszív fogazat a pontos áttörő furatokhoz



MENETES KÖZPONTOSÍTÓ HEGY

Agresszív menet önbehúzó hatással a nagypontosságú ráfúráshoz és az elérni kívánt fúrási haladáshoz



RENDKÍVÜL PONTOS VÁGÓÉLEK

Rendkívül éles és pontos vágóél a különlegesen gyors fúrási haladáshoz



AGRESSZÍV VÁGÓÉLEK

A gyorsabb előtöláshoz, valamint bevont anyagok, kemény- és puhafára gyorsabb forgácsolásához



CSÚSZÁSGÁTLÓ SZÁR

3 bemart szorítófelület akadályozza meg a tokmányban lévő fúró elfordulását és közvetlen erőátvitelről gondoskodik

TERMÉKJELLEMZŐK: 2 db különlegesen éles vágóél a rendkívül gyors fúrási haladáshoz • Agresszív, önbehúzó központosító hegy az anyagba való gyorsabb behatoláshoz • Átcsúszás ellen biztosított szár a fúrótokmányban való optimális tartáshoz

ALKALMAZÁSOK: A tiszta és pontos áttörőfuratokhoz kemény- és puhafában, fapallókban, régi épületek födémjében, gipszkarton lapokban • Nem szükséges előtölő erő, mert ezt a gép fordulatszáma hozza létre (500-1400 fordulat/perc)

Fúrógépekben
(akkumulátor és kábel)
használható



Fa

MDF

Kemény
farost-
lemez

Forgácslap



EGYES CSOMAGOK

Cikksz.	Átmérő mm	Tartalom	PG
DT4575-QZ	25	1	III
DT4576-QZ	28	1	III
DT4577-QZ	32	1	III
DT4578-QZ	35	1	III
DT4579-QZ	38	1	III
DT4580-QZ	41	1	III
DT4581-QZ	45	1	III
DT4582-QZ	51	1	III
DT4583-QZ	54	1	III
DT4584-QZ	57	1	III
DT4585-QZ	65	1	III
DT4586-QZ	68	1	III
DT4587-QZ	74	1	III
DT4588-QZ	76	1	III
DT4589-QZ	92	1	III
DT4590-QZ	117	1	III
DT4592-QZ	Hosszabbító 140 mm	1	III



EXTREME IMPACT® FA-MARÓFÚRÓ

Rendkívül masszív és ellenállóképes a közvetlen erőátvitelhez



ACÉLSZÁR

Rendkívül vastag és masszív a rendkívüli tartóssághoz és élettartamhoz



SRÉGELT KÖZPONTOSÍTÓ HEGY

Csiszolt és új jellegűen srégelt külső kivágó vágóélek a fúró pontos pozicionálására és a tiszta vágóképhez



BERAKÁS

Sűrített levegővel, akkumulátorral és kábellel üzemeltetett útvefúrókhoz. Természetesen minden más, bit-tartós csavarozóra vagy fúrótkmányra is használható

TERMÉKJELLEMZŐK: Különlegesen vastag és masszív acélszár a rendkívüli tartóssághoz és élettartamhoz • Csiszolt központosító hegy és új jellegűen srégelt külső kivágó vágóélek a fúró pontos pozicionálására és a tiszta vágóképhez, maximális élettartam mellett, valamint szegezett fánál • 1/4"-es szár gondoskodik az egyszerű és átszűrés nélküli beszerítéssel

ALKALMAZÁSOK: Gyors és pontos furatlyuk eredményekhez kemény- és puhafába, építési fában, szegezett fában

Fúrógépekben (akkumulátor és kábel) használható



EGYES CSOMAGOK

Cikksz.	Átmérő mm	Teljes hossz mm	Tartalom	PG
DT4762-QZ	10	152	1	III
DT4763-QZ	12	152	1	III
DT4764-QZ	13	152	1	III
DT4765-QZ	14	152	1	III
DT4766-QZ	16	152	1	III
DT4767-QZ	18	152	1	III
DT4768-QZ	20	152	1	III
DT4769-QZ	22	152	1	III
DT4770-QZ	24	152	1	III
DT4771-QZ	25	152	1	III
DT4772-QZ	26	152	1	III
DT4773-QZ	28	152	1	III
DT4774-QZ	30	152	1	III
DT4775-QZ	32	152	1	III
DT4776-QZ	35	152	1	III
DT4777-QZ	38	152	1	III
DT4778-QZ	40	152	1	III

HOSSZABBÍTÓ

Cikksz.	Leírás	Tartalom	PG
DT4849-QZ	300 x 1/4"	1	III

EGYES CSOMAGOK

Cikksz.	Átmérő mm	Teljes hossz mm	Tartalom	PG
DT4783-QZ	14	406	1	III
DT4784-QZ	16	406	1	III
DT4787-QZ	24	406	1	III
DT4788-QZ	25	406	1	III
DT4789-QZ	26	406	1	III
DT4791-QZ	30	406	1	III

KÉSZLET

Cikksz.	Leírás	PG
DT7943B-QZ	8 részes készlet miniszéfben - Ø 12, 16, 18, 20, 22, 25, 28, 32 (152 mm)	III

Lásd még 245. oldal



EXTREME® HSS BIMETÁL KÖRKIVÁGÓK



KÜLÖNLEGESEN HOSSZÚ ÉLETTARTAM

Edzett, vario-fogazott HSS fogak 8 % kobalttal (M42) teszik lehetővé a gyors forgácskidobást és ezzel a jobb munkahaladást



LEGEGYSZERŰBB FURATMAG ELTÁVOLÍTÁS

Srég, lépcsős alakú kihagyások teszik lehetővé az egyszerű furatmag eltávolítást



SPECIÁLIS FOGGEOMETRIA

Különlegesen mély fogasléc a megnövekedett ellenállóképességért, és dupla fogas dizájn a nagyobb körköröségi pontosságért és vágóprecizitásért



GYORS VÁGÓSEBESSÉG

A minőségi és különlegesen vékonyfalú acéltést törésállóra összehegesztve a masszív alaplemezzel - a hosszabb élettartamhoz és a leggyorsabb munkahaladáshoz

TERMÉKJELLEMZŐK: Nagy ellenállóképesség • A vágóminőség és élettartam közvetlenül a helyes fordulatszám betartásától és a hűtőfolyadék használatától függ
• Gyors vágósebesség a vékonyfalú formatervtől

ALKALMAZÁSOK: Nemesacél, acél, alumínium, sárgaréz, vörösréz, ón, lemez, fa, gipsz és műanyagok fűrészelésére



Fúrógépekben
(akkumulátor és kábel)
használható



EGYES CSOMAGOK

Cikksz.	Átmérő mm	Vágómélység mm	Tartalom	PG
DT8114L-QZ	14	37	1	II
DT8116L-QZ	16	37	1	II
DT8117L-QZ	17	37	1	II
DT8119L-QZ	19	37	1	II
DT8120L-QZ	20	37	1	II
DT8121L-QZ	21	37	1	II
DT8122L-QZ	22	37	1	II
DT8124L-QZ	24	37	1	II
DT8125L-QZ	25	37	1	II
DT8127L-QZ	27	37	1	II
DT8129L-QZ	29	37	1	II
DT8130L-QZ	30	37	1	II
DT8132L-QZ	32	37	1	II
DT8133L-QZ	33	37	1	II
DT8135L-QZ	35	37	1	II
DT8137L-QZ	37	37	1	II
DT8138L-QZ	38	37	1	II
DT8140L-QZ	40	37	1	II
DT8141L-QZ	41	46	1	II
DT8143L-QZ	43	46	1	II
DT8144L-QZ	44	46	1	II
DT8146L-QZ	46	46	1	II
DT8148L-QZ	48	46	1	II
DT8151L-QZ	51	46	1	II
DT8152L-QZ	52	46	1	II
DT8154L-QZ	54	46	1	II
DT8157L-QZ	57	46	1	II
DT8160L-QZ	60	46	1	II
DT8164L-QZ	64	46	1	II
DT8165L-QZ	65	46	1	II
DT8167L-QZ	67	46	1	II
DT8168L-QZ	68	46	1	II
DT8170L-QZ	70	46	1	II
DT8173L-QZ	73	46	1	II
DT8176L-QZ	76	46	1	II
DT8179L-QZ	79	46	1	II
DT8183L-QZ	83	46	1	II
DT8186L-QZ	86	46	1	II
DT8189L-QZ	89	46	1	II
DT8192L-QZ	92	46	1	II
DT8195L-QZ	95	46	1	II
DT8198L-QZ	98	46	1	II



DT8270L

KÉSZLETEK

Cikksz.	Leírás	PG
DT8270L-QZ	11 részes készlet "Universal Extreme" Körkivágók - 7 lyukfűrész Ø 22, 29, 35, 44, 51, 64, 68 mm, 2x adapter, 2x központozó fúró, szállítótáskában	II
DT8273L-QZ	11 részes készlet "Elektriker Extreme" Körkivágók - 7 lyukfűrész Ø 16, 20, 25, 32, 35, 51, 64 mm, 2x adapter, 2x központozó fúró, szállítótáskában	II

Lásd még 245. oldal



GYORSSZORÍTÓ TŰSKE ÉS TARTOZÉKOK BIMETÁL KÖRKIVÁGÓK

TERMÉKJELLEMZŐK: Innovatív gyorszorító rendszer akadályozza meg a fűrészbővítő beszorulását a szorító szerkezetbe, így problémamentes cserét tesz lehetővé

ALKALMAZÁSOK: Gyors, szerszám nélküli Körkivágók csere • Gyorszorító állítógyűrű akadályozza meg a Körkivágók bezáródását a szorítótűskén • A gyorszorító tűskék termékei minden szokványos és professzionális, univerzális Körkivágóra használhatók

Bimetál lyukfűrészekkel használatra



EGYES CSOMAGOK

Cikksz.	Leírás	PG
DT8286-QZ	EXTREME® gyorszorító tűske 14-30 mm átmérőjű Körkivágókhoz	Akt.nettó
DT8288-QZ	EXTREME® gyorszorító tűske 32-210 mm átmérőjű Körkivágókhoz	Akt.nettó
DT8101-QZ	Gyorszorító tűske 14-30 mm átmérőjű Körkivágóhoz, 10 mm fúrótokmánytól	II
DT8102-QZ	Gyorszorító tűske 32-210 mm átmérőjű Körkivágóhoz, 13 mm fúrótokmánytól	II
DT8290-QZ	Körkivágó hosszabító, 330 mm, standard, DT8102 gyorszorító tűskéhez	II
DT8108-QZ	SDS-plus® Szorítótűske 32-160 mm átmérőjű Körkivágóhoz	II
DT8109-QZ	Csere központozó fúró (átmérő 6,35 mm)	II

ÜTÉSÁLLÓ LEMEZOLLÓ BŐVÍTŐ

TERMÉKJELLEMZŐK: Rendkívül nagy teljesítményű: Fáradásmentes vágás biztosít 1,3 mm-nél vékonyabb lemezbe • Egyenes és íves vágáskor gyorsabb, mint a hagyományos kézi lemezolló • 500 m vágókapacitás, 360°-ban elfordítható fej • Ütésálló • Univerzálisan használható (versenytársak termékeihez is)

ALKALMAZÁSOK: Lemezen (acél, nemesacél, titánhorgany, acéllemez) használatra



Cikksz.	Leírás	Tartalom	PG
DT70620-QZ	Ütésálló lemezolló bővítő ütvecsavarozóhoz	1	Akt.nettó

FÚRÓGÉP TARTOZÉKOK

KEVERŐSZÁRAK

TERMÉKJELLEMZŐK: Könnyű keverőszárok, keverés alulról felfelé; az SW10 13 mm-es tokmányhoz használható
ALKALMAZÁSOK: Diszperziós festékekhez, lakkokhoz, falfestékekhez, tapétaragasztóhoz stb.



Cikksz.	Tartó	Átmérő mm	Teljes hossz mm	Tartalom	PG
DT4950-QZ	Hatlap	100	600	1	V
DT4951-QZ	Hatlap	120	600	1	V
DT4952-QZ	M14	120	600	1	V

DT4950/51 alkalmas D21520 / DT4952-höz, alkalmas D21510 / DCD240-hez

10 / 13 mm-ES GYORSSZORÍTÓ FÚRÓTKMÁNY

TERMÉKJELLEMZŐK: Fém- és műanyag fúrótkmányok közötti választás • Keményfém pofa a rendkívül erős tartáshoz
ALKALMAZÁSOK: Profesionális, nagy teljesítményű fúrótkmány • DEWALT® és más gyártmányú fúrógépekre használható



Cikksz.	Kivétel	Tartó	Szorítótkomány mm	egyrészes / kétrészes	Tartalom	PG
DT7002-QZ	Műanyag	1/2" x 20 UNF	1.5 - 13	2	1	V
DT7043-QZ	Fém	1/2" x 20 UNF	1.5 - 13	2	1	V
DT7044-QZ	Fém/HM-szorítópofa	1/2" x 20 UNF	1.5 - 13	2	1	V
DT7045-QZ	Fém	1/2" x 20 UNF	1.5 - 13	1	1	V
DT7046-QZ	Fém/HM-szorítópofa	1/2" x 20 UNF	1.5 - 13	1	1	V
DT7025-QZ	Műanyag/fém	1/2" x 20 UNF	1.5 - 13	2	1	V

13mm-ES FOGASKOSZORÚS FÚRÓTKMÁNY



Cikksz.	Tartó	Szorítótkomány mm	Tartalom	PG
DT7012-QZ	1/2" x 20 UNF	1.5 - 13	1	V

FÚRÓTKMÁNY KULCS



Cikksz.	Tartó	Tartalom	PG
DT7021-QZ	10 és 13 mm-es (S2) fúrótkmányhoz	1	V

SPECIÁLIS TOKMÁNY ÉS ADAPTER



Cikksz.	Tartó	Szorítótkomány mm	Tartalom	PG
DT7005-QZ	Fogaskoszorús tokmány 1,5 - 13 mm 1/2" x 20 UNF és SDS-plus® adapter bittartóval	1.5 - 13	1	V
DT7030-QZ	SDS-plus® fúrótkmány adapter 1/2" x 20 UNF (csavarral)	-	1	II
DT7017-QZ	Kétrészes, műanyag fúrótkmány 2 és 4 kg-os fúrókalapácshoz (pl. D25114K)	1.5 - 13	1	V
DT7018-QZ	Kétrészes, fém fúrótkmány 2 és 4 kg-os fúrókalapácshoz (pl. D25404K)	1.5 - 13	1	V

CSAVAROK



Torx®



Phillips®



PZ



Torx®



Belső hatlapú csavar

EXTREME IMPACT® torziós csavarbitek

- Speciális, flexibilis torziózóna csökkenti a bitfej terhelését, ezáltal a bit törésveszélyét
- Az ennek köszönhetően ugyancsak tökéletesített nyomatéktranszfer a bit hosszabb élettartamát teszi lehetővé
- Maximális illesztőpontosság és jobb tartás a csavarban a bit erőzáró üléséhez
- Magas minőségű acél rendkívüli ellenállóképességhez és élettartamhoz
- Ütvecsavarozókban használatra alkalmas
- A választékban 25-85 mm hosszúságok vannak

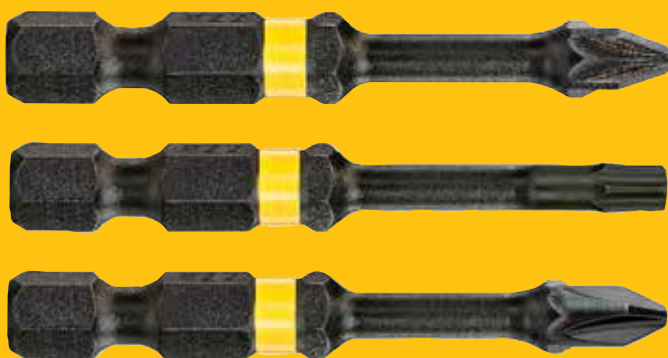

Torziós csavarbitek

- Speciális edzés torziózónával a hosszabb élettartamhoz, fában és fémben történő rendkívüli alkalmazásoknál
- A hexagonális felépítés optimális elforduló tulajdonságot garantál hirtelen jelentkező nyomatékcsúcsoknál, ezzel csökkenti a törésveszélyt
- Optimális illesztőpontosság a gyártástól, a német DIN szabvány szerint
- Magas minőségű acél ellenállóképességhez és hosszú élettartamhoz
- A választékban 25-70 mm hosszúságok



EXTREME IMPACT® TORZIÓS CSAVARBITEK

Maximális élettartam és optimális illesztőpontosság



SPECIÁLIS TORZIÓZÓNA

A flexibilis zóna csökkenti a bitfej terhelését, ezáltal a bit törésveszélyét



MAXIMÁLIS ILLESZTŐPONTOSSÁG

A bit erőzáró elhelyezkedése a csavarban. Ezáltal jobb tartás és nincs elfordulás



MAXIMÁLIS ÉLETTARTAM

Hosszabb élettartam a tökéletesített nyomatéktranszferrel a csavarra és optimális bitrugalmasság



MINŐSÉGI ACÉL

Európai, magas minőségű acél a rendkívüli ellenállóképességhez és a hosszú élettartamhoz

TERMÉKJELLEMZŐK: Minőségi csavarbitek „EXTREME IMPACT® Torsion” minőségben • Optimális bitrugalmasság a maximális élettartamhoz magas nyomatok mellett
• Magas illesztőpontosságú bitfej akadályozza meg a csavarfejben való megcsúszást, ezáltal hosszabb élettartamot tesz lehetővé

ALKALMAZÁSOK: Bármilyen csavaralkalmazáshoz

Ütvecsavarozókban, fúrógépekben és csavarozókban (akkumulátor, kábel és sűrített levegő) használható



EXTREME IMPACT® TORZIÓS BITEK PHILLIPS® KERESZTNYÍLÁSÚ CSAVAROKHOZ

Cikksz.	Méret	Teljes hossz mm	Tartalom	PG
DT7993T-QZ	Ph1	25	5	II
DT7994T-QZ	Ph2	25	5	II
DT7995T-QZ	Ph3	25	5	II
DT7997T-QZ	Ph1	50	5	II
DT70532T-QZ	Ph2	50	2	II
DT7998T-QZ	Ph2	50	5	II
DT7999T-QZ	Ph3	50	5	II



EXTREME IMPACT® TORZIÓS BITEK PZ KERESZTNYÍLÁSÚ CSAVAROKHOZ

Cikksz.	Méret	Teljes hossz mm	Tartalom	PG
DT7386T-QZ	Pz1	25	5	II
DT7387T-QZ	Pz2	25	5	II
DT7388T-QZ	Pz3	25	5	II
DT7390T-QZ	Pz1	50	5	II
DT70531T-QZ	Pz2	50	2	II
DT7391T-QZ	Pz2	50	5	II
DT7392T-QZ	Pz3	50	5	II



EXTREME IMPACT® TORZIÓS BITEKTORX®-CSAVARÓZÁSHOZ

Cikksz.	Méret	Teljes hossz mm	Tartalom	PG
DT7379T-QZ	T10	25	5	II
DT7380T-QZ	T15	25	5	II
DT7381T-QZ	T20	25	5	II
DT7382T-QZ	T25	25	5	II
DT7383T-QZ	T27	25	5	II
DT7384T-QZ	T30	25	5	II
DT7373-QZ	T40	25	5	II
DT7393T-QZ	T10	50	5	II
DT7394T-QZ	T15	50	5	II
DT70533T-QZ	T20	50	2	II
DT7395T-QZ	T20	50	5	II
DT70534T-QZ	T25	50	2	II
DT7396T-QZ	T25	50	5	II
DT7397T-QZ	T27	50	5	II
DT7398T-QZ	T30	50	5	II
DT7399T-QZ	T40	50	5	II

EXTREME IMPACT® TORZIÓS CSAVARBIT CSOMAGOK



DT70536T

PACKS CSAVARBITEK 50 mm MÁGNESES BITGYÜRÜVEL

Cikksz.	Méret	Teljes hossz mm	Tartalom	PG
DT70535T-QZ	Pz2	50	3	II
DT70536T-QZ	Ph2	50	3	II
DT70537T-QZ	T20	50	3	II
DT70538T-QZ	T25	50	3	II

Lásd még 245. oldal

TIC TAC DOBOZ



Tic Tac doboz

Cikksz.	Méret	Teljes hossz mm	Tartalom	Legkisebb rendelési mennyiség	PG
DT70555T-QZ	Ph2	25	25	21x 25	Akt.nettó
DT70556T-QZ	Pz2	25	25	21x 25	Akt.nettó
DT70557T-QZ	T20	25	25	21x 25	Akt.nettó
DT70558T-QZ	T25	25	25	21x 25	Akt.nettó

Lásd még 245. oldal

EXTREME IMPACT® TORZIÓS CSAVARBIT KÉSZLETEK



DT70523T

DT70562T

DT70578T

DT70606T

KÉSZLETEK

Cikksz.	Leírás	Tartalom	Legkisebb rendelési mennyiség	PG
DT70523T-QZ	32 részes készlet EXTREME IMPACT® torzióbitek mágneses bittartóval 25mm: Ph1, 3x Ph2, Ph3, 2x Pz1, 5x Pz2, 3x Pz3, 2x T10, 2x T15, 2x T20, 2x T25, T27, T30, T40, 2x SL6, SL8, 2x Pr2 Útvecsavarozókban használatra alkalmas	1	1	II
DT70562T-QZ	34 részes készlet miniszéfben EXTREME IMPACT® torzióbitek mágneses bittartóval, 25mm: Pz2, Ph2, 2x T10, 2x T15, 4x T20, 3x T25, T27, T30, T20H, T25H 50mm: Pz2, Ph2, 3x T10, 3x T15, 4x T20, 4x T25 Útvecsavarozókban használatra alkalmas	1	1	II
DT70578T-QZ	10 részes készlet EXTREME IMPACT® torzió 20°-kal elfordítható bittartóval 9 db 25 mm-es bittel: 2x Ph2, Pz2, T10, T15, 2x T20, T25, T30 Útvecsavarozókban használatra alkalmas	1	1	II
DT70606T-QZ	34 részes készlet EXTREME IMPACT® torzióbitek mágneses bitgyűrűvel 25 mm: T10, T15, T20, T25, T27, T30, T20H, T25H 50mm: Pz1, Pz2, Ph2, 5x T10, 5x T15, 7x T20, 5x T25 Útvecsavarozókban használatra alkalmas	1	5	II

Lásd még 246. oldal

EXTREME IMPACT® FLEXIBILIS FÚRÓ CSAVAROZÓ SZÁR



TERMÉKJELLEMZŐK: Oldalsó kézfogó - további emelőhatáshoz és támasztáshoz • Útvecsavarozókkal használatra is alkalmas • Az egyetlen flexibilis szögeltető a megnövelt sokoldalúsághoz • Beépített mágnesgyűrű rögzíti a csavart • Biztonságos ülés a masszív, 1/4"-es hatlapú szártól • Masszív fémszög-hajtómű a hosszabb élettartamhoz

ALKALMAZÁSOK: Csavarozáshoz és fúráshoz szűkös helyviszonyok mellett és nehezen hozzáférhető helyeken



Cikksz.	Leírás	Tartalom	PG
DT70621-QZ	Ütésálló, rugalmas szögeltető fúró- és csavarbitekhez, 300 mm	1	Akt.nettó

EXTREME IMPACT® 90°-OS SAROKFÚRÓ



TERMÉKJELLEMZŐK: Biztonságos ülés a masszív, 1/4"-es hatlapú szártól • Ütvecsavarozókkal használatra is alkalmas • Max. nyomaték: 40 Nm • Beépített mágnesgyűrű rögzíti a csavart • 9 EXTREME IMPACT® torzióbittel együtt

ALKALMAZÁSOK: Csavarozáshoz és fúráshoz szűkös helyviszonyok mellett és nehezen hozzáférhető helyeken



Cikksz.	Leírás	Tartalom	PG
DT71517T-QZ	Sarokfúró 9 EXTREME IMPACT® torzióbittel együtt 25mm: 2x Ph2, 3x Pz2, T10, T15, T20, T25	1	Akt.nettó

TORZIÓS CSAVARBITEK

Optimális torziós tulajdonságok nyomatékcsúcsok jelentkezésekor



SPECIÁLIS TORZIÓZÓNA

Speciális edzés torziózónával a hosszabb élettartamhoz rendkívüli alkalmazásoknál fában és fémben



PRECÍZ FELVÉTEL

Optimális illesztőpontosság a gyártástól, a német DIN szabvány szerint



HEXAGONÁLIS FELÉPÍTÉS

Optimális elfordulási tulajdonságot garantál hirtelen jelentkező nyomatékcsúcsoknál, ezzel csökkenti a törésveszélyt



MINŐSÉGI ACÉL

Európai, magas minőségű acél a rendkívüli ellenállóképességhez és a hosszú élettartamhoz

TERMÉKJELLEMZŐK: Kiváló minőségű csavarbitek TORSION minőségben • Az összes bitet masszív, visszahegeszthető műanyag dobozban szállítjuk

ALKALMAZÁSOK: Bármilyen csavaralkalmazáshoz.

Fúrógépekben és csavarozókban (akkumulátor és kábel) használható



TORZIÓS BITEK BELSŐ HATLAPÚ CSAVAROKHOZ

Cikksz.	Méret	Teljes hossz mm	Tartalom	PG
DT7170-QZ	1	25	5	II
DT7171-QZ	2	25	5	II
DT7172-QZ	3	25	5	II



TORZIÓS BITEK TORX®-CSAVAROKHOZ

Cikksz.	Méret	Teljes hossz mm	Tartalom	PG
DT7253-QZ	T10	25	5	II
DT7254-QZ	T15	25	5	II
DT7255-QZ	T20	25	5	II
DT7266-QZ	T20	25	20	II
DT7256-QZ	T25	25	5	II
DT7267-QZ	T25	25	20	II
DT7258-QZ	T30	25	5	II
DT7268-QZ	T30	25	20	II
DT7259-QZ	T40	25	5	II
DT7290-QZ	T10	70 (forma E 3.6 1/4")	5	II
DT7291-QZ	T15	70 (forma E 3.6 1/4")	5	II
DT7292-QZ	T20	70 (forma E 3.6 1/4")	5	II
DT7293-QZ	T25	70 (forma E 3.6 1/4")	5	II
DT7295-QZ	T30	70 (forma E 3.6 1/4")	5	II

CSAVARBIT KÉSZLET



Cikksz.	Leírás	Minimális rendelési mennyiség	PG
DT71570-QZ	14 részes bitkészlet, kompakt kazettában - 25mm: Ph1, 2x Ph2, Pz2, T10, 2x T15, 2x T20, 2x T25, T30 / 1x 125 mm und 1x 85 mm mágneses bittartó vezetőhüvellyel	1	II
DT71516-QZ	24 részes bit- és racsnikészlet - 25mm: Pz1, Pz2, Pz3, Ph1, Ph2, Ph3, T10, T15, T20, T25, T30, T40, Hex 4, Hex 5, Hex 6 / diók: 6, 7, 8, 10, 11, 13 mm / bittartó, adapter, racsni	1	Akt.nettó
DT7944-QZ	31 részes bitkészlet - 2x Pz1, 3x Pz2, Pz3, 2x Ph1, 2x Ph2, Ph3, SL4.5, SL5.5, SL6.5, 2x T10, 2x T15, 2x T20, 2x T25, 2x T30, 2x T40, Hex3, 2x Hex4, Hex5 / gyorscserező mágneses bittartó	1	II
DT7969-QZ	32 részes bitkészlet hosszú életű, ütésálló tough case dobozban hevedercsipesz-szel, profi minőségű bitek - Ph1, 2x Ph2, Ph3, Pz1, 2x Pz2, Pz3, S13, S14, S15, S16.5, Hex3, Hex4, Hex5, Hex6, T10, T15, T20, T25, T27, T30, T40, TT10, TT15, TT20, TT25, TT27, TT30, TT40 / mágneses bittartó zárógyűrűvel	1	Akt.nettó
DT71572-QZ	45 részes bitkészlet miniszéfben - 25mm: 2x Ph1, 2x Ph2, 2x Ph3, SL6, 2x Pz2, 2x Pz3, 3x T10, 3x T15, 4x T20, 3x T25, 3x T30 / 50mm: Ph1, 2x Ph2, Pz1, 2x Pz2, T10, T15, 3x T20, 2x T25, 2x T30 / dugókulcs: 8, 10 mm / mágneses bittartó	1	Akt.nettó
DT71702-QZ	45 részes bitkészlet miniszéfben - 25mm: 2x Ph1, 2x Ph2, 2x Ph3, SL6, SL8, 6x Pz2, 5x Pz3, 2x T10, 2x T15, 2x T25, 2x T30 / 50mm: Ph1, 2x Ph2, Pz1, 3x Pz2, T15, T20, 2x T25, 2x T30 / 85mm: 2x Ph2 / mágneses dugókulcs: 8, 10 mm / mágneses bittartó vezetőhüvellyel	5	Akt.nettó
DT71550-QZ	53 részes bitkészlet miniszéfben, védőszemüveggel - 25mm: Ph1, 2x Ph2, Pz1, Pz2, Pz3, 6x T10, 6x T15, 8x T20, 8x T25, 3x T30, 3x T40 / 50mm: T20, T25 / bittartó, adapter 1/4" Sechskant auf 1/4" négylapú csavar, adapter 1/4" hatlapú csavar 3/8" négylapúra	1	II
DT71569-QZ	100 részes T STAK™ Universal-Set - HSS-fémfűrő Ø 1.5, 2, 2.5, 3, 3.5, 4, 4.5, 5, 5.5, 6, 6.5, 7 mm / betonfűrő Ø 4, 5, 5.5, 2x 6, 2x 8, 10 mm / lyukfűrész Ø 32, 38, 44, 54 mm / gyorszorító túske / bitek 25mm: 2x Pz1, 23x Pz2, 2x Pz3, 2x Ph1, 23x Ph2, Ph3, 2x T10, 2x T15, 2x T20, 2x T25, 2x T27, 2x T30, SL4, SL5, SL6, SL7 / dugókulcs: 5, 6, 7, 8, 10 mm / bittartó	1	Akt.nettó

Lásd még 246. oldal

SZÁRAZÉPÍTÉSI CSAVAROZÓ TARTOZÉKOK

TERMÉKJELLEMZŐK: Minőségi cserebitek a DEWALT® tárhely előtétjéhez szárazépítési csavarozó DCF6201 • mágnesen bittartó csavar mélyütéshez



Cikksz.	Méret	Teljes hossz mm	Tartalom	PG
DT7205-QZ	Pr2*	153	1	Akt.nettó
DT7206-QZ	Pr2*	153	5	Akt.nettó
DT7207-QZ	Pr2*	153	20	Akt.nettó
DT7520-QZ	Mágneses bittartó csavar-mélyütéshez	1	5	Akt.nettó

*Összehasonlítható Ph2

EXTREME IMPACT® DUGÓKULCS ÜTVECSAVARÓZÓHOZ

Különlegesen masszív, ütészálló dugókulcs



SPECIÁLIS EDZÉS

Különlegesen masszív és ellenállóképes a hosszú élettartamért a legkeményebb igénybevételnél is. ISO2725-1 és ISO2725-2 irányelvek szerint



1/4" 1/2"-ES ADAPTERHEZ

A teljes kompatibilitáshoz az ön csavarozójával, 1/4" és fúrótkmányként egyaránt



LÉZEREZETT MÉRETADATOK

Kopásvédetten elhelyezett jelölések gondoskodnak a tartósan jó olvashatóságról



HASZNÁLAT

Sűrített levegővel, akkumulátorral és kábellel üzemeltetett ütvecsavarozókhoz. Természetesen minden más, bit-tartós csavarozóra vagy fúrótkmányra is használható

ALKALMAZÁSOK: Teljesen ütészálló, a legkeményebb használatokra tervezve, akár 300 Nm+ értékig alkalmas



Ütvecsavarozókban, fúrógépekben és csavarozókban (akkumulátor, kábel és sűrített levegő) használható



EGYES CSOMAGOLÁSÚ EXTREME IMPACT® DUGÓKULCS 1/2", RÖVID

Cikksz.	Átmérő mm	Hossz mm	Tartalom	PG
DT7530-QZ*	12	38	1	II
DT7531-QZ*	13	38	1	II
DT7532-QZ*	14	38	1	II
DT7533-QZ*	15	38	1	II
DT7534-QZ*	16	38	1	II
DT7535-QZ*	17	38	1	II
DT7536-QZ*	18	38	1	II
DT7537-QZ*	19	38	1	II
DT7538-QZ*	20	38	1	II
DT7539-QZ*	21	38	1	II
DT7540-QZ*	22	38	1	II
DT7541-QZ*	24	38	1	II

*2018. júniustól szállítható



EGYES CSOMAGOLÁSÚ EXTREME IMPACT® DUGÓKULCS 1/2", HOSSZÚ

Cikksz.	Átmérő mm	Hossz mm	Tartalom	PG
DT7546-QZ*	12	78	1	II
DT7547-QZ*	13	78	1	II
DT7548-QZ*	14	78	1	II
DT7549-QZ*	15	78	1	II
DT7550-QZ*	16	78	1	II
DT7551-QZ*	17	78	1	II
DT7552-QZ*	18	78	1	II
DT7553-QZ*	19	78	1	II
DT7554-QZ*	20	78	1	II
DT7555-QZ*	21	78	1	II
DT7556-QZ*	22	78	1	II
DT7557-QZ*	24	78	1	II

*2018. júniustól szállítható



KÉSZLETEK

Cikksz.	Leírás	Tartalom	PG
DT7507-QZ	9 részes ütvecsavarozó dugókulcs 10, 13, 15, 17, 19, 22, 24, 27 mm, 1/4" 1/2"-os adapterhez	1	Akt.nettó
DT7506-QZ	17 részes ütvecsavarozó dugókulcs 6, 8, 10, 11, 12, 13, 14, 16, 17, 18, 19, 20, 21, 22, 24, 27 mm, 1/4" 1/2"-os adapterhez	1	Akt.nettó

Lásd még 246. oldal

EXTREME IMPACT® ÜTVECSAVARÓZÓ ADAPTER



DT7508



Cikksz.	Leírás	Tartalom	PG
DT7508-QZ	Adapter 1/4"- szeszámfelvevő 1/2" ütvecsavarozóhoz	1	II
DT7512-QZ	Adapter 1/2"- szeszámfelvevő 1/4" ütvecsavarozóhoz	1	V

DT7512



DUGÓKULCS

Fúrógépekben és csavarozókban (akkumulátor és kábel) használható



EXTREME Easy Clean állandómágnes

KÜLSŐ HATÉLŰ DUGÓKULCS (E 6.3 1/4" FORMA)

Cikksz.	Leírás	Méret mm	Teljes hossz mm	Tartalom	PG
DT7401-QZ	Állandómágnes	7	50	1	II
DT7402-QZ	Állandómágnes	8	50	1	II
DT7403-QZ	Állandómágnes	10	50	1	II
DT7423-QZ	Állandómágnes/12 élű	11	50	1	II
DT7404-QZ	Állandómágnes	13	50	1	II
DT7430-QZ	EXTREME IMPACT® állandómágnes/Easy Clean	8	75	1	II
DT7440-QZ	EXTREME IMPACT® állandómágnes/Easy Clean	10	75	1	II
DT7450-QZ	EXTREME IMPACT® állandómágnes/Easy Clean	13	75	1	II
DT7460-QZ	EXTREME IMPACT® állandómágnes készlet/Easy Clean	8, 10, 13	75	1	II

BITTARTÓ

FORMA E 6.3 1/4"



Cikksz.	Leírás	Teljes hossz mm	Tartalom	PG
DT7500-QZ	Bittartó, mágneses	60	1	II
DT7511-QZ	Gyorscsereülő mágneses bittartó	60	1	II
DT7515-QZ	Gyorscsereülő ClicFix bittartó egykezes kezeléshez, mágneses	60	1	II
DT7521-QZ	Szárazépítészeti bittartó Bit PH2-vel, 25 mm	75	1	II
DT7701-QZ	Mágneses bittartó vezetőhüvellyel, 9,5 mm átmérő	80	1	II
DT7505-QZ	EXTREME IMPACT® elfordítható bittartó EXTREME IMPACT® torzióbittel Pz2, 25mm	87	1	II

GYORSCSERÉLŐ RENDSZER

TERMÉKJELLEMZŐK: Teljes fúró-süllyesztő csavarrendszer • Egykezesen kezelhető elzárórendszer a fúró- és csavarozó alkalmazás közötti gyors váltáshoz • Masszív, 8 mm-es szár a nagyobb stabilitáshoz

ALKALMAZÁSOK: Kemény- és puhafában, valamint faszervezeti anyagokban használatra • Ideális bútorgyártásban beltéri építészeten stb. használatra

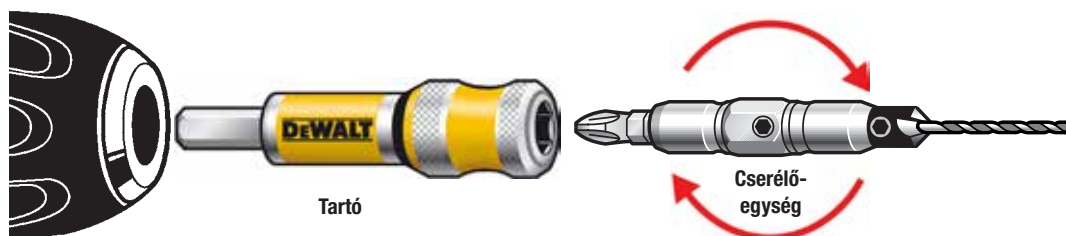

Fúrógépekben és csavarozókban (akkumulátor és kábel) használható

PILOTFÚRÓ FELTŰZHETŐ SÜLLYESZTŐVEL

Cikksz.	Leírás	Méret	Tartalom	PG
DT7607-XJ	Pilotfúró süllyesztővel, 6 mm-es csavarhoz	12. sz.	1	II

GYORSCSERÉLŐ KOMPLETT KÉSZLET

Cikksz.	Leírás	Méret	Tartalom	PG
DT7612-XJ	komplett készlet tartóval, cserélőegység 6. sz., fúró süllyesztővel 8. sz., 10. sz., 12. sz., Bitek 25mm: 2x Pz2, 2x Ph2	6., 8., 10., 12. sz.	10	II

Lásd még 247. oldal

KÖRFŰRÉSZLAPOK

A körfűrészlapok tulajdonságai meghatározzák a munka haladását, a vágás minőségét és az élettartamot a mindenkor megmunkálandó szerkezeti anyaghoz.

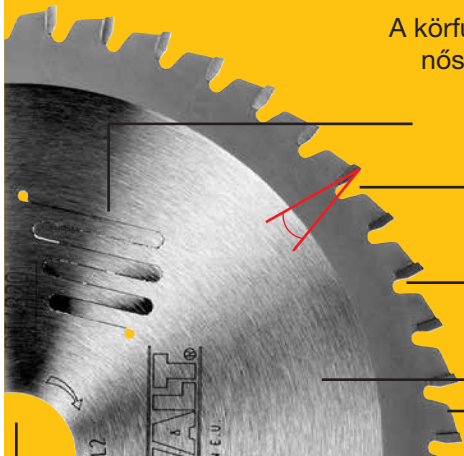

Anti-vibrációs vonalak: Csökkentik a fűrészlap rezgését és különlegesen pontos vágást, hatékony zajcsökkentést biztosítanak.*

Fogszög: Fog dőlése = az a szög, amely a foglécet egy elképzelt vonallal létrehozza a vágóél és a fűrészlap középpontja között (+20° és -7° között).

Vágószélesség: A fűrészlap vágószélességét a fog szélessége határozza meg, amely a jobb és a bal oldal felső széle közötti mérhető távolság

Laptest: A fűrészlap test vastagsága.

Fogszám és -geometria: A fűrészvágás minőségét és sebességét lényegesen meghatározza a fogszám és a -forma. Így az alacsony fogszámú és pozitív fogszögű fűrészlapok inkább a gyors, egyszerű

formavágásokra alkalmasak, ezzel ellentétben a nagy fogszámú és negatív szögű fűrészlapok igényes anyagok, pl. laminátok és bevont lemezek vágására alkalmasak.

Furatátmérő: A furat átmérője a fűrészlap felvételéhez a gépben.

Minőségi osztályok

XR EXTREME® RUNTIME: Körfűrészlapok a kompromisszumok nélküli teljesítményhez. Egyedülálló fogforma (cserefog- és laposfog geometria) és Thin Kerf dizájn a kevesebb porhoz és a fűrész kisebb terheléséhez.

Minőségi keményfém és nyúlási slotok a maximális akkumulátor teljesítmény kihasználására.

Az antivibráció- és zajcsillapító vonalak csökkentik a fűrészlap rezgését és különlegesen pontos vágást, hatékony zajcsökkentést biztosítanak.*

EXTREME®: Fűrészlapok finom befejezéshez. Különlegesen nagy és kemény HM fogak a rendkívül tiszta és pontos vágáshoz. Egyedülálló, króm tartalmú ötvözet a hosszabb élettartamhoz. Léerezett laptest a nagyobb körköröségi pontossághoz és a megnövelt vágópontossághoz. Antivibrációs elemek csökkentik a fűrészlap rezgését és különlegesen pontos vágást, hatékony zajcsökkentést biztosítanak.*

CONSTRUCTION: Különlegesen masszív és ellenállóképes fűrészlapok. Erősített lapvállak a kiváló lapélességhez és a gyors fűrészeléshez, hosszú élettartam mellett. A különlegesen masszív HM fogak, a szögek és betonmaradványok miatti kemény ütések közvetlenül a laptestbe vezetnek, így megakadályozzák a fogak kitörését. A stabil laptest elnyeli a legkeményebb ütések is és hosszabb élettartamról gondoskodik.

Foggeometria



Lapos fog (FZ)

Lapos foggeometriának nevezzük azt, amikor a fog vágóéle egyenes és bármilyen dőlés nélkül csiszolt. Ezt a fogformát hosszanti vágásokra és általános alkalmazásokra használják, mert kevésbé lényeges a magas vágóminőség.

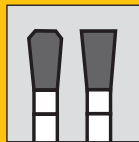

Trapéz alakú lapos fog (TFZ)

Ennél a foggeometriánál a lapos fogat váltakozva követi a kissé magasabb, trapéz alakúra csiszolt fog. Ez a magasabb fog ennek megfelelően mélyebbre vág a mindkét oldalon levágott felső éltől, azonban valamivel keskenyebb, mint a következő lapos fog. Ezzel megakadályozza a rideg anyagok pl. a laminát szilánkosodását.

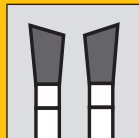

Cserefog (WZ)

Ennél a foggeometriánál a fogak vágóélei különbözően ferde csiszolásúak, 10° és 20° közöttiek a szögek. Ezt a fogformát főként kemény- és puhafában, keresztirányú vágásokra használják, valamint általános vágásokra.

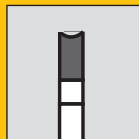

Tetőfog / üreges fog (HZ)

Két elővágot a bevonatot előre bevágja, mielőtt a fő él leválasztaná a (teljes) anyagot. Mindenekelőtt mindkét oldalán bevont lemezanyagokhoz alkalmas.

Előny: Kiszakadás nélküli vágóélek a munkadarab felső és alsó oldalán.

*Csak megjelölt lapok



KÖRFÜRÉSZLAPOK ÁLLVÁNYOS FÜRÉSZEKHEZ



	Cikksz.	Fűrészlap-Ø/ Furat	Darab- szám Fogak	Fog- geometria	Fog- derek- szög	XR EXTREME RUNTIME EXTREME VAGY DC	Vágások	Keményfa	Épületfa	Fa szegekkel	Puha- Fa	Furnér	Laminát	MDF	Furnér	Szent panel	Mű- anyag	Alumi- nium	Fém / acél	Ne- mesa- cél	
184	DT1669	184/16	24	WZ	7°	2	UE	✓				✓	✓	✓							
	DT1668	184/16	40	WZ	7°	2	FS	✓				✓	✓	✓							
210	DT99565	210/30	24	WZ/FZ	20°	3	UE	✓				✓	✓	✓							
	DT99566	210/30	36	WZ/FZ	20°	3	FS	✓				✓	✓	✓							
	DT99567	210/30	60	WZ/FZ	20°	3	EFSS	✓				✓	✓	✓							
216	DT1952	216/30	24	WZ	-5°	1	ESS		✓	✓	✓										
	DT99568	216/30	24	WZ/FZ	7°	3	UE	✓				✓	✓	✓							
	DT99569	216/30	36	WZ/FZ	7°	3	FS	✓				✓	✓	✓							
	DT1953	216/30	40	WZ	-5°	1	UE		✓	✓	✓										
	DT1914	216/30	48	TFZ	-5°	1	-												✓		
	DT99570	216/30	60	WZ/FZ	7°	3	EFSS	✓					✓	✓	✓						
	DT4286	216/30	80	TFZ	-5°	2	EFSS												✓		
	DT4310	216/30	24	WZ	-5°	2	ESS	✓					✓	✓	✓						
	DT4320	216/30	48	WZ	-5°	2	UE	✓					✓	✓	✓						
	DT4350	216/30	60	WZ	-5°	2	FS	✓					✓	✓	✓						
	DT4370	216/30	60	TFZ	-5°	2	EFSS									✓	✓	✓			
	235	DT1954	235/30	24	WZ	20°	1	ESS	✓					✓	✓	✓					
DT1955		235/30	40	WZ	10°	1	UE						✓	✓	✓						
250	DT1956	250/30	24	WZ	10°	1	ESS			✓	✓	✓									
	DT1957	250/30	48	WZ	10°	1	UE		✓	✓	✓										
	DT1915	250/30	60	TFZ	-5°	1	-												✓		
	DT4202	250/30	24	FZ	10°	2	-	✓					✓	✓	✓						
	DT4301	250/30	24	FZ	10°	2	-	✓					✓	✓	✓						
	DT99571	250/30	24	WZ/FZ	7°	3	UE	✓					✓	✓	✓						
	DT99572	250/30	36	WZ/FZ	7°	3	FS	✓					✓	✓	✓						
	DT99573	250/30	60	WZ/FZ	7°	3	EFSS	✓					✓	✓	✓						
	DT4226	250/30	30	WZ	20°	2	UE	✓					✓	✓	✓						
	DT4282	250/30	96	TFZ	-5°	2	EFSS									✓	✓	✓	✓		
	DT4287	250/30	80	TFZ	-5°	2	EFSS									✓	✓	✓	✓		
	DT4311	250/30	24	FZ	10°	2	ESS	✓					✓	✓	✓						
	DT4321	250/30	30	WZ	10°	2	UE	✓					✓	✓	✓						
	DT4322	250/30	40	WZ	10°	2	UE	✓					✓	✓	✓						
	DT4323	250/30	48	WZ	20°	2	UE	✓					✓	✓	✓						
DT4345	250/30	50	HZ	10°	2	EFSS									✓	✓	✓				
DT4351	250/30	60	WZ	10°	2	FS	✓					✓	✓	✓							
DT4352	250/30	60	TFZ	-5°	2	FS	✓					✓	✓	✓							
DT4353	250/30	80	WZ	10°	2	FS	✓					✓	✓	✓							
260	DT4214	260/30	24	WZ	15°	2	ESS	✓					✓	✓	✓						
	DT4280	260/30	80	TFZ	-5°	2	EFSS									✓	✓	✓	✓		
	DT4324	260/30	48	WZ	10°	2	UE	✓					✓	✓	✓						
	DT4281	300/30	80	TFZ	-5°	2	EFSS									✓	✓	✓	✓		
305	DT1958	305/30	24	WZ	-5°	1	ESS		✓	✓	✓										
	DT1959	305/30	48	WZ	10°	1	UE		✓	✓	✓										
	DT1960	305/30	60	WZ	-5°	1	UE		✓	✓	✓										
	DT1184	305/30	80	WZ	5°	1	UE		✓	✓	✓										
	DT1916	305/30	80	TFZ	-5°	1	-													✓	
	DT4210	305/30	32	WZ	-5°	2	ESS	✓					✓	✓	✓						
	DT99574	305/30	42	WZ/FZ	7°	3	UE	✓					✓	✓	✓						
	DT4218	305/30	72	HZ	10°	2	-										✓				
	DT4260	305/30	60	WZ	-5°	2	FS	✓					✓	✓	✓						
	DT99575	305/30	60	WZ/FZ	7°	3	FS	✓					✓	✓	✓						
	DT4283	305/30	80	TFZ	-5°	2	EFSS									✓	✓	✓	✓		
	DT4288	305/30	80	TFZ	-5°	2	EFSS									✓	✓	✓	✓		
	DT99576	305/30	80	WZ/FZ	7°	3	EFSS	✓					✓	✓	✓						
	DT4290	305/30	96	TFZ	-5°	2	EFSS									✓	✓	✓	✓		
	DT4330	305/30	36	WZ	-5°	2	UE	✓					✓	✓	✓						
	DT4331	305/30	60	WZ	-5°	2	FS	✓					✓	✓	✓						
	DT4346	305/30	60	HZ	10°	2	EFSS									✓	✓	✓			
DT4340	305/30	48	WZ	10°	2	UE	✓					✓	✓	✓							
315	DT1961	315/30	24	WZ	20°	1	ESS		✓	✓	✓										
	DT4332	315/30	48	WZ	10°	2	UE	✓					✓	✓	✓						
	DT4305	350/30	36	FZ	10°	2	-	✓					✓	✓	✓						
355	DT1917	355/25.4	100	TFZ	-5°	1	-												✓		
	DT1921	355/25.4	70	TFZ	10°	1	-														✓
	DT1922	355/25.4	90	TFZ	10°	1	-														✓
	DT1926	355/25.4	66	TFZ	1,5°	1	-													✓	
	DT1927	355/25.4	90	TFZ	1,5°	1	-													✓	
400	DT4317	400/30	36	WZ	10°	2	ESS	✓					✓	✓	✓						

DC (1) = DEWALT® Construction EXTREME® (2) XR EXTREME® RUNTIME (3) ESS = különlegesen gyors vágások UE = univerzális használat FS = finom vágások EFS = különlegesen finom vágások

EXTREME® KÖRFŰRÉSZLAPOK ÁLLVÁNYOS FŰRÉSZEKHEZ

EXTREME® Körfűrészlapok állványos fűrészekhez – pengeéles vágószélek és vágott felületek, mintha csiszolták volna: ez jellemzi az EXTREME® helyhez kötött fűrészek körfűrészlapjait. Kifejezetten fához, bevont és bevonat nélküli faszerkezeti anyagokhoz, műanyaghoz és alumíniumhoz használható. Egyedülálló módon, pl. precízióval és különlegesen jó minőségű finiseléssel kapcsolják össze a hosszú élettartam tulajdonságokat. EXTREME® – az első választás a professzionális műhely számára.

EXTREME®
Állványos fűrészekhez



EGYES CSOMAGOK

Cikksz.	Fűrészlap-Ø/ Furat	Lapvastagság/ Vágószélesség	Darab- szám Fogak	Fog- geometria	Fog- derék- szög	Bilincs Vágások	Univerzális Használat	Finom Vágások	Extra finom Vágások	Alumínium	PG
DT4310-QZ*	216/30	1.8/2.6	24	WZ	-5°	•					IV
DT4320-QZ*	216/30	1.8/2.6	48	WZ	-5°		•				IV
DT4350-QZ*	216/30	1.8/2.6	60	WZ	-5°			•			IV
DT4370-QZ*	216/30	1.8/2.6	60	TFZ	-5°				•		IV
DT4286-QZ	216/30	1.8/2.6	80	TFZ	-5°					•	IV
DT4311-QZ*	250/30	2.2/3.0	24	FZ	10°	•					IV
DT4321-QZ*	250/30	2.2/3.0	30	WZ	10°		•				IV
DT4226-QZ	250/30	2.2/3.0	30	WZ	20°		•				IV
DT4322-QZ*	250/30	2.2/3.0	40	WZ	10°		•				IV
DT4323-QZ*	250/30	2.2/3.0	48	WZ	20°		•				IV
DT4345-QZ	250/30	2.54/3.2	50	HZ	10°				•		III
DT4351-QZ*	250/30	2.2/3.0	60	WZ	10°			•			IV
DT4352-QZ*	250/30	2.2/3.0	60	TFZ	-5°			•			IV
DT4353-QZ*	250/30	2.2/3.0	80	WZ	10°			•			IV
DT4287-QZ	250/30	2.2/3.0	80	TFZ	-5°				•	•	IV
DT4282-QZ	250/30	2.2/3.0	96	TFZ	-5°				•	•	IV
DT4324-QZ*	260/30	1.8/2.6	48	WZ	10°		•				IV
DT4280-QZ	260/30	1.8/2.6	80	TFZ	-5°				•	•	IV
DT4281-QZ	300/30	2.2/3.0	80	TFZ	-5°				•	•	IV
DT4210-QZ	305/30	1.8/2.6	32	WZ	-5°	•					IV
DT4330-QZ*	305/30	2.2/3.0	36	WZ	-5°		•				IV
DT4340-QZ*	305/30	2.2/3.0	48	WZ	10°		•				IV
DT4260-QZ	305/30	1.8/2.6	60	WZ	-5°			•			IV
DT4331-QZ*	305/30	2.2/3.0	60	WZ	-5°			•			IV
DT4283-QZ	305/30	1.8/2.6	80	TFZ	-5°				•	•	IV
DT4288-QZ	305/30	2.2/3.0	80	TFZ	-5°				•	•	IV
DT4290-QZ	305/30	2.2/3.0	96	TFZ	-5°				•	•	IV
DT4332-QZ*	315/30	2.2/3.0	48	WZ	10°		•				IV
DT4346-QZ	305/30	2.54/3.2	60	HZ	10°				•		III
DT4317-QZ*	400/30	2.5/3.0	36	WZ	10°	•					IV

◆ A megjelölt fűrészlapok lézer vonalat tartalmaznak a rezgés- és zajcsillapításra vagy korrózióvédett fogakat

XR EXTREME® RUNTIME KÖRFŰRÉSZLAPOK ÁLLVÁNYOS FŰRÉSZEKHEZ

XR EXTREME® RUNTIME Körfűrészlapok állványos fűrészekhez – optimális egyeztetés a DEWALT® XR FLEX-VOLT gépekkel, ezzel a maximális akkumulátor teljesítmény hatékony kihasználása. Akkumulátor töltésenként kétszeres hosszúságú használati idő. Nyúlási slotok. Thin Kerf = különlegesen vékony vágás (kevesebb por, a fűrész kisebb terhelése) és egyedülálló fogforma (cserefog- és laposfog geometria). Antivibrációs- és zajcsillapító vonalak. Szegezett fához (Nail Tough).

**XR EXTREME
RUNTIME**

Állványos fűrészekben használatra
(akku)



EGYES CSOMAGOK

Cikksz.	Fűrészlap-Ø/ Furat	Lapvastagság/ Vágószélesség	Darab- szám Fogak	Fog- geometria	Fog- derék- szög	Univerzális Használat	Finom Vágások	Extra finom Vágások	PG
DT99565-QZ	210/30	1.24/1.8	24	WZ/FZ	20°	•			IV
DT99566-QZ	210/30	1.24/1.8	36	WZ/FZ	20°		•		IV
DT99567-QZ	210/30	1.24/1.8	60	WZ/FZ	20°			•	IV
DT99568-QZ	216/30	1.6/2.16	24	WZ/FZ	7°	•			IV
DT99569-QZ	216/30	1.6/2.16	36	WZ/FZ	7°		•		IV
DT99570-QZ	216/30	1.6/2.16	60	WZ/FZ	7°			•	IV
DT99571-QZ	250/30	1.6/2.16	24	WZ/FZ	7°	•			IV
DT99572-QZ	250/30	1.6/2.16	36	WZ/FZ	7°		•		IV
DT99573-QZ	250/30	1.6/2.16	60	WZ/FZ	7°			•	IV
DT99574-QZ	305/30	1.6/2.16	42	WZ/FZ	7°	•			IV
DT99575-QZ	305/30	1.6/2.16	60	WZ/FZ	7°		•		IV
DT99576-QZ	305/30	1.6/2.16	78	WZ/FZ	7°			•	IV

EXTREME® SPECIÁLIS KÖRFÜRÉSZLAPOK DCS365-HÖZ

TERMÉKJELLEMZŐK: A cserefog geometria és a pozitív fogszög lehetővé teszi a gyors és pontos vágást magas előtoló sebességgel • Rezgés- és zajcsillapító vonalak a nyugodt menethez és a tökéletesített vágóeredményekhez • Ultra éles HM fogak a különlegesen tiszta és pontos vágásokhoz • Optimalizált vágószög a szakadásmentes vágásokhoz



EGYES CSOMAGOK

Cikksz.	Fűrészlap-Ø/ Furat	Lapvastagság/ Vágószélesség	Darabszám Fogak	Fog- geometria	Fog- derékszög	univerzális Használat	Finom Vágások	PG
DT1668-QZ	184/16	1.0x1.6	40	WZ	7°		•	IV
DT1669-QZ	184/16	1.0x1.6	24	WZ	7°	•		IV

EXTREME® KÖRFÜRÉSZLAPOK ÁLLVÁNYOS FÜRÉSZEKHEZ

Rendkívül finom vágások műanyaggal bevont faszervezeti anyagokhoz

TERMÉKJELLEMZŐK: Különleges lapdízajn a rendkívül finom vágásokhoz műanyaggal bevont panelekben

ALKALMAZÁS: Műanyaggal bevont faszervezeti anyagok és laminátok fűrészelésére

Állványos fűrészekben használatra



bevont
faszerkezeti
anyagok

EGYES CSOMAGOLÁS

Cikksz.	Fűrészlap-Ø mm	Furat mm	Lapvastagság mm	Vágószélesség mm	Darabszám Fogak	Fog- geometria	Fog- derékszög	PG
DT4218-QZ*	305	30	2.5	3.0	72	HZ	10°	IV

◆ A megjelölt fűrészlapok lézer vonalat tartalmaznak a rezgés- és zajcsillapításra vagy korrózióvédelem fogakat



FÉM ANYAGÚ KÖRFÜRÉSZLAPOK ÁLLVÁNYOS FÜRÉSZEKHEZ

TERMÉKJELLEMZŐK: Különlegesen módosított, trapéz alakú lapos fogú vágógeometria a tiszta, szinte teljesen sorjamentes vágáshoz és az ezáltal kisebb utómunka igényhez • Hosszabb élettartam és finomabb, pontosabb vágások az új forrasztóeljárással • Tiszta munkavégzés a hűtőanyag nélküli fűrészeléssel • Akár 4x gyors vágások, mint a szétválasztó vágásnál

ALKALMAZÁS: Alumínium, fém/acél és nemesacél vágására alkalmas

Állványos fűrészeken használható



Fém/acél



Nemesacél



Alumínium

EGYES CSOMAGOK

Cikksz.	Fűrészlap-Ø/ Furat	Lapvastagság/ Vágószélesség	Darabszám Fogak	Fog- geometria	Fog- derékszög	Alumínium	Acél	Nemesacél	PG
DT1914-QZ	216/30	1.8/2.6	48	TFZ	-5°	•			III
DT1915-QZ	250/30	2.2/3.2	60	TFZ	-5°	•			III
DT1916-QZ	305/30	2.5/3.2	80	TFZ	-5°	•			III
DT1921-QZ	355/25.4	1.75/2.15	70	TFZ	10°			•	III
DT1922-QZ	355/25.4	1.75/2.15	90	TFZ	10°			•	III
DT1926-QZ	355/25.4	1.95/2.31	66	TFZ	1.5°		•		III
DT1927-QZ	355/25.4	1.95/2.31	90	TFZ	1.5°		•		III
DT1917-QZ	355/25.4	2.5/3.2	100	TFZ	-5°	•			III



EXTREME® KÖRFÜRÉSZLAPOK RADIÁLIS KARÚ FÜRÉSZEKHEZ

TERMÉKJELLEMZŐK: Minden fűrészlap rendelkezik forgácsvastagság korlátozóval • A lapos fog geometria tiszta, gyors vágásokat tesz lehetővé

ALKALMAZÁS: Fa, MDF, furnér fűrészelésére

Radiális karú fűrészekben használatra

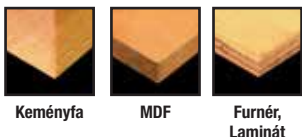

Keményfa

MDF

Furnér,
Laminát

EXTREME®



EGYES CSOMAGOK

Cikksz.	Fűrészlap-Ø / Furat mm	Furat mm	Lapvastagság mm	Vágószélesség mm	Darabszám Fogak	Fog-geometria	Fog-derékszög	PG
DT4202-QZ	250	30	1.8	2.8	24	FZ	10°	IV
DT4301-QZ*	250	30	2.2	3.0	24	FZ	10°	IV
DT4305-QZ*	350	30	2.2	3.0	36	FZ	10°	IV

◆ A megjelölt fűrészlapok lézer vonalat tartalmaznak a rezgés- és zajcsillapításra vagy korrózióvédelem fogakat

ÉPÍTÉSI KÖRFÜRÉSZLAPOK ÁLLVÁNYOS FÜRÉSZEKHEZ

TERMÉKJELLEMZŐK: Rendkívül masszív, szögeknek ellenálló, építési fűrészlapok a legkeményebb követelményekhez • Természetes fa és kompozit anyagok, pl. zsaluhéj vágására, helyhez kötött fűrészekben használatra fejlesztették ki, lehetővé teszi az egyszerűtől a jó minőségű kereszt- és hosszanti vágóeredményeket • Nail Tough – szegezett fa fűrészelésére is

Helyhez rögzített fűrészekben használatra

DEWALT CONSTRUCTION



EGYES CSOMAGOK

Cikksz.	Fűrészlap-Ø / Furat	Lapvastagság / Vágószélesség	Darabszám Fogak	Fog-geometria	Fog-derékszög	Szűkítőgyűrűk, peremesek	Bilincs Vágások	univerzális Használat	PG
DT1952-QZ	216/30	1.7/2.6	24	WZ	-5°	-	•		IV
DT1953-QZ	216/30	1.7/2.6	40	WZ	-5°	-		•	IV
DT1954-QZ	235/30	2.6	24	WZ	20°	-	•		IV
DT1955-QZ	235/30	2.6	40	WZ	10°	-		•	IV
DT1956-QZ	250/30	2.0/3.0	24	WZ	10°	16/20/25.4	•		IV
DT1957-QZ	250/30	1.8/3.0	48	WZ	10°	16/20/25.4		•	IV
DT1958-QZ	305/30	2.0/3.0	24	WZ	-5°	25.4	•		IV
DT1959-QZ	305/30	2.0/3.0	48	WZ	10°	25.4		•	IV
DT1960-QZ	305/30	2.0/3.0	60	WZ	-5°	25.4		•	IV
DT1961-QZ	315/30	2.2/3.2	24	WZ	20°	25.4	•		IV
DT1184-QZ	305/30	1.75/2.41	80	WZ	5°	-		•	IV



DT1962

KÉSZLETEK

Cikksz.	Leírás	PG
DT1962-QZ	3-As3-as csomag építési körfűrészlapok helyhez kötött fűrészekhez 2x DT1952: 216x30x2.6 mm, 24, WZ, -5° / 1x DT1953: 216x30x2.6 mm, 40, WZ, -5°	Akt.nettó
DT1963-QZ	3-As3-as csomag építési körfűrészlapok helyhez kötött fűrészekhez 2x DT1956: 250x30x3.0 mm, 24, WZ, 10° / 1x DT1957: 250x30x3.0 mm, 48, WZ, 10°	Akt.nettó
DT1964-QZ	3-As3-as csomag építési körfűrészlapok helyhez kötött fűrészekhez 1x DT1958: 305x30x3.0 mm, 24, WZ, -5° / 1x DT1959: 305x30x3.0 mm, 48, WZ, 10° / 1x DT1960: 305x30x3.0 mm, 60, WZ, -5°	Akt.nettó

Lásd még 247. oldal

KÖRFÜRÉSZLAPOK KÉZI KÖRFÜRÉSZEKHEZ



	Cikksz.	Fűrészlap-Ø/ Furat	Darab- szám Fogak	Fog- geometria	Fog- derék- szög	XR EXTREME RUNTIME, EXTREME VAGY DC	Vágások	Kemény- fa	Épületfa	Fa szegek- kel	Puha- Fa	Furnér	Laminát	MDF	Furnér	Szevnt panel	Műanyag	Alumi- nium	Fém / acél	Ne- mesa- cél
136	DT1946	136/10TK*	16	WZ	20°	1	ESS		✓	✓	✓									
	DT1910	140/20	30	FZ	3°	1	FS											✓		
	DT1918	140/20	40	TFZ	10°	1	ESS													✓
	DT1923	140/20	30	TFZ	1,5°	1	FS												✓	
140	DT1930	152/20	24	WZ	10°	1	UE		✓	✓	✓									
	DT1931	160/20	18	WZ	20°	1	ESS		✓	✓	✓									
	DT1932	160/20	30	WZ	10°	1	UE		✓	✓	✓									
	DT4057	160/20	36	WZ	10°	2	FS	✓				✓	✓	✓						
162	DT4084	160/20	48	TFZ	-5°	2	EFS								✓	✓	✓	✓		
	DT1091	165/20	40	WZ	5°	2	UE	✓				✓		✓				✓		
	DT1090	165/20	48	WZ	5°	2	FS	✓				✓		✓				✓		
	DT1087	165/20	54	TFZ	0°	2	EFS	✓				✓		✓				✓		
160	DT1088	165/20	54	TFZ	-5°	2	EFS	✓				✓		✓				✓		
	DT10300	165/20	24	WZ	18°	2	UE	✓				✓	✓	✓						
	DT10301	165/20	40	WZ	18°	2	FS	✓				✓	✓	✓						
	DT10624	165/20	24	WZ	18°	2	UE	✓				✓	✓	✓						
	DT10640	165/20	40	WZ	18°	2	FS	✓				✓	✓	✓						
	DT1933	165/20	18	WZ	20°	1	ESS		✓	✓	✓									
	DT1934	165/20TK*	24	WZ	10°	1	UE		✓	✓	✓									
	DT1935	165/20	30	WZ	10°	1	UE		✓	✓	✓									
	DT1950	165/20TK*	40	WZ	20°	1	FS		✓	✓	✓								✓	
	DT1949	165/20TK*	24	WZ	20°	1	UE		✓	✓	✓									
	DT1948	165/20TK*	16	WZ	20°	1	ESS		✓	✓	✓									
	DT1911	165/20	36	FZ	3°	1	FS												✓	
	DT4026	165/20	24	WZ	25°	2	UE	✓				✓	✓	✓						
	DT99560	165/20	24	WZ/FZ	10°	3	UE	✓				✓		✓					✓	
	DT99561	165/20	42	WZ/FZ	10°	3	FS	✓				✓		✓					✓	
	DT1936	165/30	18	WZ	20°	1	ESS		✓	✓	✓									
	DT1937	165/30	30	WZ	10°	1	UE		✓	✓	✓									
	DT4027	165/30	24	WZ	25°	2	UE	✓				✓	✓	✓						
	DT4088	165/30	48	TFZ	-5°	2	EFS								✓	✓	✓	✓		
	165	DT10302	184/16	24	WZ	18°	2	UE	✓				✓	✓	✓					
DT10303		184/16	40	WZ	18°	2	FS	✓				✓	✓	✓						
DT1938		184/16	18	WZ	20°	1	ESS		✓	✓	✓									
DT1940		184/16	30	WZ	10°	1	UE		✓	✓	✓									
DT4031		184/16	28	WZ	25°	2	UE	✓				✓	✓	✓						
DT4063		184/16	40	WZ	10°	2	FS	✓				✓	✓	✓						
DT4092		184/16	48	TFZ	-5°	2	EFS								✓	✓	✓	✓		
DT1951		184/20TK*	24	WZ	18°	1	UE		✓	✓	✓									
DT1941		184/30	18	WZ	20°	1	ESS		✓	✓	✓									
DT1942		184/30	30	WZ	10°	1	UE		✓	✓	✓									
184	DT10304	190/30	24	WZ	18°	2	UE	✓				✓	✓	✓					✓	
	DT1943	190/30	18	WZ	20°	1	ESS		✓	✓	✓									
	DT99562	190/30	24	WZ/FZ	25°	3	UE	✓				✓	✓	✓						
	DT1944	190/30TK*	24	WZ	16°	1	UE		✓	✓	✓									
	DT1945	190/30	40	WZ	10°	1	UE		✓	✓	✓									
	DT1912	190/30	48	TFZ	-5°	1	FS+EFS												✓	
	DT4033	190/30	28	WZ	10°	2	UE	✓				✓	✓	✓						
	DT99563	190/30	36	WZ/FZ	25°	3	FS	✓				✓	✓	✓						
	DT4064	190/30	40	WZ	10°	2	FS	✓				✓	✓	✓						
	DT4094	190/30	48	TFZ	-5°	2	EFS								✓	✓	✓	✓		
DT99564	190/30	60	WZ/FZ	25°	3	EFS	✓				✓	✓	✓					✓		
190	DT1913	235/30	48	TFZ	-5°	1	FS+EFS												✓	
	DT4067	235/30	40	WZ	10°	2	FS	✓				✓	✓	✓						
	DT4097	235/30	56	TFZ	-5°	2	EFS												✓	

DC (1) = DEWALT® Construction EXTREME® (2) XR EXTREME® RUNTIME (3) ESS = különlegesen gyors vágások UE = univerzális használat FS = finom vágások EFS = különlegesen finom vágások

EXTREME® KÖRFŰRÉSZLAPOK KÉZI KÖRFŰRÉSZEKHEZ

EXTREME® kézi körfűrészlapok

Precíziós fűrészlap választék. A keményfém fogakkal rendelkező fűrészlapok ideálisan alkalmasak puha- és keményfa, kompozitanyagok, műanyagok, nemvasfémek (csak trapéz alakú, lapos fogú (TFZ) fogformára, negatív) és a legfinomabb vágóeredményeket biztosítják

EXTREME®
Kézi körfűrészeken használatra



EGYES CSOMAGOK

Cikksz.	Fűrészlap-Ø/ Furat	Lapvastag- ság/ Vágószéles- ség	Darab- szám Fogak	Fog- geometria	Fog- derékszög	Univerzális Használat	Finom Vágások	Extra finom Vágások	Alumínium	PG
DT4057-QZ	160/20	1.8/2.6	36	WZ	10°		•			IV
DT4084-QZ	160/20	1.8/2.6	48	TFZ	-5°			•	•	IV
DT4026-QZ	165/20	1.8/2.6	24	WZ	25°	•				IV
DT4027-QZ	165/30	1.8/2.6	24	WZ	25°	•				IV
DT4088-QZ	165/30	1.8/2.6	48	TFZ	-5°			•	•	IV
DT4031-QZ	184/16	1.8/2.6	28	WZ	25°	•				IV
DT4063-QZ	184/16	1.4/2.6	40	WZ	10°		•			IV
DT4092-QZ	184/16	1.8/2.6	48	TFZ	-5°			•	•	IV
DT4033-QZ	190/30	1.8/2.6	28	WZ	10°	•				IV
DT4064-QZ	190/30	1.8/2.6	40	WZ	10°		•			IV
DT4094-QZ	190/30	1.8/2.6	48	TFZ	-5°			•	•	IV
DT4067-QZ	235/30	2.2/3.0	40	WZ	10°	•				IV
DT4097-QZ	235/30	2.2/3.0	56	TFZ	-5°			•	•	IV

XR EXTREME® RUNTIME KÖRFŰRÉSZLAPOK KÉZI KÖRFŰRÉSZEKHEZ

XR EXTREME® RUNTIME körfűrészlapok kézi körfűrészekhez – optimális összehangolás a DEWALT® XR FLEXVOLT gépekkel, ezzel a maximális akkumulátor teljesítmény hatékony kihasználása.

Akkumulátor töltésenként kétszeres hosszúságú használati idő. Nyúlási slotok. Thin Kerf = különlegesen vékony vágás (kevesebb por, a fűrész kisebb terhelése) és egyedülálló fogforma (cserefog- és laposfog geometria). Antivibrációs- és zajcsillapító vonalak. Szegezett fához (Nail Tough).

**XR EXTREME
RUNTIME**

Kézi körfűrészeken használatra



EGYES CSOMAGOK

Cikksz.	Fűrészlap-Ø/ Furat	Lapvastag- ság/ Vágószéles- ség	Darab- szám Fogak	Fog- geometria	Fog- derékszög	Univerzális Használat	Finom Vágások	Extra finom Vágások	PG
DT99562-QZ	190/30	0.82/1.55	24	WZ/FZ	25°	•			IV
DT99563-QZ	190/30	0.82/1.38	36	WZ/FZ	25°		•		IV
DT99564-QZ	190/30	0.82/1.38	60	WZ/FZ	25°			•	IV

FÉMKÖRFŰRÉSZLAPOK KÉZI KÖRFŰRÉSZEKHEZ

TERMÉKJELLEMZŐK: Különlegesen módosított, trapéz alakú lapos fogú vágógeometria a tiszta, szinte teljesen sorjamentes vágáshoz és az ezáltal kisebb utómunka igényhez
• Hosszabb élettartam és finomabb, pontosabb vágások az új forrasztóeljárással • Tiszta munkavégzés a hűtőanyag nélküli fűrészeléssel • Akár 4x gyors vágások, mint a szétválasztó vágásnál

ALKALMAZÁSOK: Alumínium és nemesacél vágására alkalmas

Kézi körfűrészeken
használatra



Nemesacél



Alumínium



EGYES CSOMAGOK

Cikksz.	Fűrészlap-Ø/ Furat	Lapvastag- ság/ Vágószéles- ség	Darab- szám Fogak	Fog- geometria	Fog- derékszög	Bilincs Vágások	Finom Vágások	Extra finom Vágások	Alumínium	Nemesacél	PG
DT1918-QZ	140/20	1.13/1.53	40	TFZ	10°	•				•	III
DT1912-QZ	190/30	1.6/2.10	48	TFZ	-5°		•	•	•		III
DT1913-QZ	235/30	1.6/2.10	48	TFZ	-5°		•	•	•		III

EXTREME® KÖRFŰRÉSZLAPOK MERŰLŐKÖRFŰRÉSZEKHEZ

Merülőkörfűrészekben
használatra

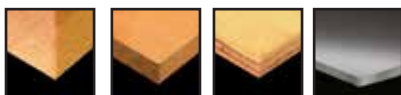

Keményfa MDF Furnér,
Laminát Alumínium

EGYES CSOMAGOK



Cikksz.	Fűrészlap-Ø/ Furat	Lapvastag- ság/ Vágószéles- ség	Darab- szám Fogak	Fog- geometria	Fog- derék- szög	Univerzális Használat	Finom Vágások	Extra finom Vágások	Alumínium	PG
DT1091-QZ	165/20	1.6/2.0	40	WZ	5°	•				IV
DT1090-QZ	165/20	1.6/2.0	48	WZ	5°		•			IV
DT1087-QZ	165/20	1.6/2.3	54	TFZ	0°			•		III
DT1088-QZ	165/20	1.6/2.3	54	TFZ	-5°			•	•	IV

XR EXTREME® RUNTIME KÖRFŰRÉSZLAPOK MERŰLŐKÖRFŰRÉSZEKHEZ

XR EXTREME® RUNTIME körfűrészlapok merülő körfűrészekhez – optimális összehangolás a DEWALT® XR FLEXVOLT gépekkel, ezzel a maximális akkumulátor teljesítmény hatékony kihasználása.

Akkumulátor töltésenként kétszeres hosszúságú használati idő. Nyúlási slotok. Thin Kerf = különlegesen vékony vágás (kevesebb por, a fűrész kisebb terhelése) és egyedülálló fogforma (cserefog- és laposfog geometria). Antivibrációs- és zajcsillapító vonalak. Szegezett fához (Nail Tough)



Merülőkörfűrészekben használatra

EGYES CSOMAGOK



Cikksz.	Fűrészlap-Ø/ Furat	Lapvastag- ság/ Vágószéles- ség	Darab- szám Fogak	Fog- geometria	Fog- derék- szög	Univerzális Használat	Finom Vágások	PG
DT99560-QZ	165/20	1.20/1.76	24	WZ/FZ	10°	•		IV
DT99561-QZ	165/20	1.20/1.76	42	WZ/FZ	10°		•	IV

ÉPÍTÉSI KÖRFŰRÉSZLAPOK KÉZI KÖRFŰRÉSZEKHEZ

Építési kézi körfűrészlapok – különlegesen masszív, szegeknek ellenálló építési fűrészlapok a legkeményebb követelményekhez. Gyors vágásokhoz fejlesztették ki természetes fára és kompozitanyagokra, valamint zsaluhejhez. Optimális az egyszerűtől a jó minőségűig tartó, kereszt- és hosszvágási eredményekhez

Kézi körfűrészeken
használatra



EGYES CSOMAGOK



Cikksz.	Fűrészlap-Ø/ Furat	Lapvastagság/ Vágószélesség	Darabszám Fogak	Fog- geometria	Fog- derékszög	Szűkítő- gyűrűk, peremesek	Bilincs Vágások	univerzális Használat	PG
DT1930-QZ	152/20	1.5/2.4	24	WZ	10°	-	•		IV
DT1931-QZ	160/20	1.5/2.4	18	WZ	20°	16	•		IV
DT1932-QZ	160/20	1.5/2.4	30	WZ	10°	16		•	IV
DT1933-QZ	165/20	1.5/2.4	18	WZ	20°	-	•		IV
DT1934-QZ	165/20TK*	1.2/1.8	24	WZ	10°	-		•	IV
DT1935-QZ	165/20	1.5/2.4	30	WZ	10°	-		•	IV
DT1936-QZ	165/30	1.5/2.4	18	WZ	20°	16,20	•		IV
DT1937-QZ	165/30	1.5/2.4	30	WZ	10°	16,20		•	IV
DT1938-QZ	184/16	1.7/2.6	18	WZ	20°	-	•		IV
DT1940-QZ	184/16	1.7/2.6	30	WZ	10°	-		•	IV
DT1941-QZ	184/30	1.7/2.6	18	WZ	20°	20	•		IV
DT1942-QZ	184/30	1.7/2.6	30	WZ	10°	20		•	IV
DT1943-QZ	190/30	1.7/2.6	18	WZ	20°	20	•		IV
DT1944-QZ	190/30TK*	1.2/1.8	24	WZ	16°	-		•	IV
DT1945-QZ	190/30	1.7/2.6	40	WZ	10°	16,20		•	IV

*TK = Thin Kerf - különlegesen vékony vágás (kevesebb por, kisebb fűrészterhelés)

EXTREME® KÖRFŰRÉSZLAPOK KÉZI KÖRFŰRÉSZEKHEZ HASÍTÓÉK NÉLKÜL

EXTREME® kézi körfűrészlapok – különlegesen masszív, szegeknek ellenálló építési fűrészlapok a legkeményebb követelményekhez. Gyors vágásokhoz fejlesztették ki természetes fára és kompozitanyagokra, valamint zsaluhéjhoz. Optimális az egyszerűtől a jó minőségűig tartó, kereszt- és hosszvágási eredményekhez. Rezgés- és zajcsillapító vonalak a nyugodtabb futáshoz és a tökéletesített vágóeredményekhez

Kézi körfűrészeken használható



EGYES CSOMAGOK



Cikksz.	Fűrészlap- \emptyset mm	Lapvastagság/ Vágószélesség	Darabszám Fogak	Fog- geometria	Fog- derékszög	univerzális Használat	Finom Vágások	PG
DT10300-QZ	165/20	1.65	24	WZ	18°	•		IV
DT10301-QZ	165/20	1.65	40	WZ	18°		•	IV
DT10302-QZ	184/16	1.65	24	WZ	18°	•		IV
DT10303-QZ	184/16	1.65	40	WZ	18°		•	IV
DT10304-QZ	190/30	1.65	24	WZ	18°	•		IV



Cikksz.	Leírás	PG
DT10399-QZ	3 db/csomag EXTREME® körfűrészlapok kézi körfűrészekhez, hasítóék nélkül 3x DT10304: 190x30x1.65 mm, 24, WZ, 18° (tűr DWE575K/576K)	Akt.nettó

Lásd még 247. oldal

EXTREME® KÖRFŰRÉSZLAPOK AKKUMULÁTOROS KÉZI KÖRFŰRÉSZEKHEZ

TERMÉKJELLEMZŐK: A minőségi, wolframmal ötvözött fogak maximális éltartamokat tesznek lehetővé • A különlegesen vékony laptest keskenyebb vágószélességeket tesz lehetővé (kisebb gépterhelés), ezáltal növeli az egy akkumulátor töltésre eső vágóteljesítményt • Kifejezetten a DEWALT® akkumulátoros kézi körfűrészéhez gyártva • Rezgés- és zajcsillapító vonalak a nyugodtabb futáshoz és a tökéletesített vágóeredményekhez

Akkumulátoros kézi körfűrészekhez használható



EGYES CSOMAGOK



Cikksz.	Fűrészlap- \emptyset mm	Vágószélesség	Darabszám Fogak	Fog- geometria	Fog- derékszög	univerzális Használat	Finom Vágások	PG
DT10624-QZ	165/20	1.65	24	WZ	18°	•		IV
DT10640-QZ	165/20	1.65	40	WZ	18°		•	IV

FÉM KÖRFŰRÉSZLAPOK AKKUMULÁTOROS KÉZI KÖRFŰRÉSZEKHEZ

TERMÉKJELLEMZŐK: Speciálisan módosított, trapéz alakú lapos fog vágógeometria a tiszta, szinte teljesen sorjamentes vágásokhoz, ezáltal kevesebb az utómunka szükséglet • A különlegesen vékony laptest keskenyebb vágószélességeket tesz lehetővé (kisebb gépterhelés) ezáltal növeli az egy akkumulátor töltésre eső vágóteljesítményt • Hosszabb élettartam és finomabb, pontosabb vágások az új forrasztóeljárástól • Akár 4x gyorsabb vágások, mint a leválasztó korongokkal • Kifejezetten a DEWALT® akkumulátoros kézi körfűrészekhez gyártják

ALKALMAZÁSOK: Alumínium és fém/acél vágására alkalmas

Akkumulátoros kézi körfűrészekhez használható

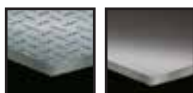

Fém/acél Alumínium



EGYES CSOMAGOK



Cikksz.	Fűrészlap- \emptyset / Furat	Lapvastagság/ Vágószélesség	Darab- szám Fogak	Fog- geometria	Fog- derék- szög	Finom Vágások	Extra finom Vágások	Alumínium	Acél	PG
DT1910-QZ	140/20	0.99/1.49	30	FZ	3°	•	•	•		III
DT1923-QZ	140/20	1.13/1.49	30	TFZ	1.5°	•	•		•	III
DT1911-QZ	165/20	0.99/1.49	36	FZ	3°	•	•	•		III

EXTREME® KÖRFŰRÉSZLAPOK AKKUMULÁTOROS KÉZI KÖRFŰRÉSZEKHEZ

TERMÉKJELLEMZŐK: A minőségi, wolframmal ötvözött fogak maximális élettartamokat tesznek lehetővé • A különlegesen vékony laptest keskenyebb vágószélességeket tesz lehetővé (kisebb gépterhelés), ezáltal növeli az egy akkumulátor töltésre eső vágóteljesítményt • A háromszoros csiszolás borotvaélessé teszi a HM fogat és kiváló vágóélet garantál • Kifejezetten a DEWALT® akkumulátoros kézi körfűrészéhez gyártva • Nail Tough – szegezet fa fűrészelésére is • Thin Kerf - különlegesen vékony vágás (kevesebb por, kisebb fűrészterhelés)

Akkumulátoros kézi körfűrészekhez használható



EGYES CSOMAGOK

Cikksz.	Fűrészlap-Ø/ Furat	Vágószélesség	Darabszám Fogak	Fog- geometria	Fog- derékszög	Bilincs Vágások	Univerzális Használat	Finom Vágások	Alumínium	PG
DT1946-QZ	136/10TK	1.5	16	WZ	20°	•				IV
DT1948-QZ	165/20TK	1.5	16	WZ	20°	•				IV
DT1949-QZ	165/20TK	1.5	24	WZ	20°		•			IV
DT1950-QZ	165/20TK	1.5	40	WZ	20°			•	•	IV
DT1951-QZ	184/20TK	1.8	24	WZ	18°		•			IV

EXTREME® TRESPA KÖRFŰRÉSZLAPOK

Kifejezetten TRESPA anyagokra fejlesztették az EXTREME® körfűrészlapokat



ÚJ FEJLESZTÉSŰ FOGGEOMETRIA

Pozitív fogsög és 3,2 mm vágószélesség (250 mm Ø-felett) gondoskodik a különlegesen pontos vágásokról, a tiszta vágóélekről és a hosszú élettartamról (akár 350 m!)



ANTIVIBRÁCIÓS ELEMEK

A kifejezetten TRESPA anyagokra kifejlesztett antivibrációs elemek a különlegesen pontos vágásokhoz, valamint a hatékony rezgés és zajcsökkentéshez



EGYES CSOMAGOK

Cikksz.	Fűrészlap-Ø/ Furat	Lapvastagság/ Vágószélesség	Darabszám Fogak	Fog- geometria	Fog- derékszög	Extra finom Metszetek	HKS	Telepített fűrész	PG
DT1087-QZ	165/20	1.6/2.3	54	TFZ*	0°	•	•		III
DT4345-QZ	250/30	2.54/3.2	50	HZ	10°	•		•	III
DT4346-QZ	305/30	2.54/3.2	60	HZ	10°	•		•	III

*Módosított

SZÁLCEMENT-KÖRFŰRÉSZLAPOK

Kifejezetten szálcement lapokhoz és lamináthoz kifejlesztett körfűrészlapok



SZINETIKUS, POLIKRISTÁLYOS, GYÉMÁNTBEVONATÚ FOGAK

PKD = gyémánthulladék, amelyet katalitikus fémmel, magas nyomáson és magas hőmérsékleten olvasztanak össze



100X HOSSZABB ÉLETTARTAM

összehasonlítva a hagyományos körfűrészlapokkal

TERMÉKJELLEMZŐK: kifáradás nélkül vágható vele szálcement lap és más vastag kompozitanyag, pl. Marley eternit (szálcement homlokzati burkolat), Trespa • Nagyon jó vágóeredmények más anyagokban is, pl. laminált és melamin felületek, üvegszál-erősítésű műanyag, puha- és keményfa, farostlemezek, furnér- és forgácslap • Tiszta vágás, kevesebb porképződés



EGYES CSOMAGOK

Cikksz.	Fűrészlap-Ø/ Furat	Lapvastagság/ Vágószélesség	Darabszám Fogak	Fog- derékszög	PG
DT1470-QZ	160/20	1.4/1.8	4	12°	III
DT1471-QZ	165/20	1.4/1.8	4	12°	III
DT1472-QZ	190/30	1.4/1.8	4	12°	III
DT1473-QZ	216/30	1.5/2.0	8	12°	III
DT1474-QZ	250/30	1.6/2.2	12	12°	III
DT1475-QZ	305/30	1.8/2.4	16	12°	III

DEKOPÍRFŰRÉSZLAPOK



A vágás minősége, a munkaráfördítés és a munkavégzési sebesség jelentős részben a dekopírfűrészlap tulajdonságaitól függ. Általában a fogazat geometriája, a szár és a fogak szerkezeti anyaga, továbbá a szár alakja határozza meg a tulajdonságokat.

Minőségi osztályok

EXTREME®:

a hosszabb élettartamhoz és a nagyobb teljesítményhez

XPC:

különlegesen hosszú élettartam, nagyobb vágásellenőrzés, tiszta, szakadásmentes vágás, gyorsabb fűrészelés

Lapanyagok termékjellemzői

HM	Különlegesen nagy teljesítményű fűrészlapok nem rozsdásodó acél, gipsz, műanyagok, öntvény és kerámianyagok vágására
Bimetál	Bimetál szerkezet amely HCS test és kobalttal ötvözött HSS pengék kombinációja a hosszabb élettartamhoz
HCS	Hajlítható szénacél a hosszabb élettartamhoz és a jobb vágóeredményekhez fában
HSS	Teljesen edzett, nagy teljesítményű gyorsvágó acél a hosszabb élettartamhoz és a jobb vágóeredményekhez acélban és nemvasfémekben

Fogak kivitele



Korlátozott fogazás

Durva és gyors vágáshoz kemény- és puhafában, műanyagban, alumíniumban

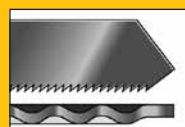

Hullámos fogazás

Finom és tiszta vágáshoz kemény- és puhafában, alumíniumban, nemvasfémekben, műanyagban



Ferdén élezett, korlátozott fogazás

Gyors vágásokhoz kemény- és puhafában



Egyenes fogazás

Tiszta vágásokhoz bármilyen fában, műanyagban

Szárformák

T-szár



AEG, Bosch, Elu, Festool, Flex, Hitachi, Kress, Mafell, Makita, Metabo, Milwaukee, Peugeot, Protool, Skil márkájú szerszámokhoz használható

U-szár



Black & Decker, Haager, Ryobi, Skil, Stayer márkájú szerszámokhoz használható

DEKOPÍRFŰRÉSZAPOK RÖVID ÁTTEKINTŐJE

XPC DEKOPÍRFŰRÉSZAPOK



Fa	Vágás	Cikksz.	BOSCH Ref. sz.	Fogak kivitele	Max. vágómélység mm	Fogosztás mm	Tartalom	Teljes hossz mm 82	Teljes hossz mm 100
CLEAN WOOD	Tiszta, pontos, gyors vágások	DT2205	T101B	Egyenes fogazás	30	2.5	5		x
		DT2209	T101D	Egyenes fogazás	60	4.2	5		x
	Különlegesen tiszta, szakdásmentes vágások (útőfogazás)	DT2207	T101BR	Egyenes fogazás	40	2.5	5		x
WOOD	Egyszeres, pontos vágások	DT2211	T111C	Korlátozott fogazás	60	3.1	5		x
	Pontos, tiszta, gyors ívvágások	DT2216	T119B0	Hullámos fogazás	15	2	5	x	
SPEED WOOD	Gyors, pontos vágás U-rögzítővel	DT2213	T144D	Ferdén élezett, korlátozott fogazás	60	4.2	5		x
CLEAN HARD WOOD	Tiszta, gyors, pontos vágások	DT2217	T101BF	Egyenes fogazás	30	2.5	3		x
		DT2218	T101DF	Egyenes fogazás	60	4	3		x
	Különlegesen tiszta, szakdásmentes vágások (útőfogazás)	DT2219	T101BRF	Egyenes fogazás	40	2.5	3		x

HCS DEKOPÍRFŰRÉSZAPOK



Fa	Vágás	Cikksz.	BOSCH Ref. sz.	Fogak kivitele	Max. vágómélység mm	Fogosztás mm	Tartalom	Teljes hossz mm 100	Teljes hossz mm 116	Teljes hossz mm 152	Teljes hossz mm 180
CLEAN WOOD	Gyors, egyenes vágások	DT2164	T101D	Egyenes fogazás	60	4	5	x			
	Gyors, finom vágások	DT2165	T101B	Egyenes fogazás	30	2.5	5	x			
SPEED WOOD	Gyors ívvágások	DT2077	T244D	Ferdén élezett, korlátozott fogazás	60	4	5	x			
	Gyors, egyenes vágások	DT2166	T144D	Ferdén élezett, korlátozott fogazás	60	4	5	x			
			DT2169	T344D	Ferdén élezett, korlátozott fogazás	100	4	5			x
PRECISION WOOD	Gyors, rendkívül egyenes, pontos szögű vágások	DT2048	T301BCP	Egyenes fogazás	65	2.5	5		x		
		DT2076	T344DP	Ferdén élezett, korlátozott fogazás	100	4	5			x	
PROGRESSOR	Gyors vágások	DT2057	T234X	Egyenes fogazás	65	2-3	5		x		
THICK WOOD	Gyors, durva vágások	DT2167	T744D	Ferdén élezett, korlátozott fogazás	100	4	5				x

XPC DEKOPÍRFŰRÉSZLAPOK

Visszaütés mentes besüllyesztés, pontos vágások és különlegesen hosszú élettartam



PRÉMIUMACÉL

Maximális kiritáshoz, élettartamhoz, erősített laptest az ellenőrzés és a pontosság legmagasabb szintjéhez



FOGTÁVOLSÁGOK ÉS GEOMETRIA

Különlegesen éles fogak, mély fogvölgyek a jobb forgácszállíthatóhoz. Kevesebb beszakadás, nagyobb vágósebesség. Jobb ellenőrzés, hosszabb élettartam



KÚPOS LAPTEST

Jobb ellenőrzés, tiszta vágó-kép a munkadarabok perzselése nélkül is, szoros ívágásoknál



SZABADALMAZTATOTT BESÜLLYESZTŐ HEGY

A különlegesen edzett agresszív első fog lehetővé teszi az egyedülálló, visszaütés nélküli besüllyesztést az anyag közvetlen kifűrészelésével, az első érintéskor

TERMÉKJELLEMZŐK: Amit az XPC dekopírfűrészlapok kínálnak: Hosszú élettartam - több vágásellenőrzés - tiszta, szakadásmentes vágások - gyorsabb fűrészelés
• Egyedülálló szabadalmaztatott besüllyesztő hegy, amely visszaütés nélküli besüllyesztést tesz lehetővé bármilyen fafajtaiban

Dekopírfűrészekben (akkumulátor és kábel) használható



Természetes fa











Szegeztett fa



MDF

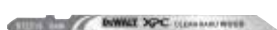

Cikksz.	Alkalmazás	Teljes hossz mm	Munkahossz mm	Fogosztás mm	Max. Vágómélység mm	Bosch Ref. sz.	Tartalom	PG
 DT2205-QZ	Tiszta, pontos, gyors vágások fában, forgács- és asztalos lemezben, laminátban, valamint műanyagban 30 mm vastagságig	100	75	2.5	30	T101B	5	III
 DT2207-QZ	Különlegesen tiszta, kiszakadás nélküli vágások laminátban, fában, 40 mm vastagságig (űtőfogazás)	100	75	2.5	40	T101BR	5	III
 DT2209-QZ	Tiszta, pontos, gyors vágások fában, forgács- és asztalos lemezben, laminátban, valamint műanyagban 60mm vastagságig	100	75	4.2	60	T101D	5	III
 DT2211-QZ	Egyszerű, pontos vágások fában, forgács- és asztalos lemezben, laminátban, valamint műanyagban 60mm vastagságig	100	75	3.1	60	T111C	5	III
 DT2213-QZ	Gyors, pontos vágások fában, forgács- és asztalos lemezben, laminátban, valamint műanyagban 60mm vastagságig	100	75	4.2	60	T144D	5	III
 DT2216-QZ	Pontos, tiszta, gyors ívágások fában, forgács- és asztaloslemezekben, laminátban 15 mm vastagságig, NEM alkalmas merülővágásokhoz	82	54	2.0	15	T119B0	5	III
 DT2217-QZ	Tiszta, gyors és pontos vágások fában, forgács- és asztalos lemezben, laminátban, valamint műanyagban 30 mm vastagságig. Különlegesen hosszú élettartam	100	75	2.5	30	T101BF	3	III
 DT2218-QZ	Tiszta, gyors és pontos vágások keményfában, forgács- és asztalos lemezben, laminátban, valamint műanyagban 60 mm vastagságig. Különlegesen hosszú élettartam	100	75	4.0	60	T101DF	3	III
 DT2219-QZ	Különlegesen tiszta, kiszakadás nélküli vágások laminátban, keményfában, 40 mm vastagságig. Különlegesen hosszú élettartam (hegyes fogazat)	100	75	2.5	40	T101BRF	3	III

KÉSZLETEK



DT2296



DT2298

Cikksz.	Leírás	PG
DT2296-QZ	10 részes készlet dekopírfűrészlapok DT2209, 2x DT2205, 2x DT2213, 1x DT2216, 1x DT2217, 1x DT2220	III
DT2298-QZ	14 részes készlet dekopírfűrészlapok 3x DT2209, 3x DT2205, 3x DT2213, 2x DT2216, 1x DT2218, 1x DT2217, 1x DT2220	III

Lásd még 247. oldal

HCS DEKOPÍRFŰRÉSZLAPOK FÁHOZ

TERMÉKJELLEMZŐK: A HCS dekopírfűrészlapok hosszú élettartamot és a legjobb vágóeredményeket kínálják • Hajlékony szénacélból (HCS) készülnek • Fához, műanyag bevonatú farostlemezhöz, műanyagokhoz használhatók

Dekopírfűrészekben (akkumulátor és kábel) használható



Természetes fa Szegezt fa MDF



Cikksz.	Alkalmazás	Teljes hossz mm	Munkahossz mm	Fogosztás mm	Max. Vágómélység mm	Bosch Ref. sz.	Tartalom	PG
DT2052-QZ	Gyors, tiszta vágások fába, forgácslemezbe, asztalos- és farostlemezekbe	116	87	3	65	T301CD	5	III
DT2164-QZ	Gyors, egyenes vágások fába és faszervezeti anyagokba	100	68	4	60	T101D	5	III
DT2165-QZ	Egyenes, finom vágások fába, faszervezeti anyagokba és műanyagokba	100	73	2.5	30	T101B	5	III
DT2077-QZ	Gyors, íves vágások fába	100	70	4	60	T244D	5	III
DT2166-QZ	Gyors, egyenes vágások fába, forgácslemezbe, asztalos- és farostlemezekbe	100	68	4	60	T144D	5	III
DT2169-QZ	Gyors, egyenes vágások fába és faszervezeti anyagokba	152	116	4	100	T344D	5	III
DT2048-QZ	Tiszta, különlegesen egyenes és pontos szögű vágások fába, forgács-, asztalos- és farostlemezhöz	116	87	2.5	65	T301BCP	5	III
DT2076-QZ	Gyors, különlegesen egyenes és pontos szögű vágások fába, forgács-, asztalos- és farostlemezhöz	152	116	4	100	T344DP	5	III
DT2057-QZ	Gyors vágások változó anyagvastagságú fa-, forgács-, asztalos- és farostlemezekbe, max. 65 mm-ig	116	91	2 - 3	65	T234X	5	III
DT2167-QZ	Gyors, durva vágások vastag facölöpökbe max. 120 mm vastagságig	180	155	4	120	T744D	5	III



KÉSZLET

Cikksz.	Leírás	PG
DT2290-QZ	10 részes készlet dekopírfűrészlapok fához 2x DT2175, 2x DT2177, 1x DT2050, 2x DT2186, 1x DT2168, 2x DT2075	III

Lásd még 247. oldal

SPECIÁLIS DEKOPÍRFŰRÉSZLAP

Tiszta, különlegesen egyenes, pontos szögű, szél síkjában lévő vágások



JAPÁN FOGÚ FORMA

Japánfogazatú forma különlegesen éles és tiszta, repedés nélküli vágásokhoz



KÜLÖNLEGESEN SZÉLES LAPTEST

Szél síkjában lévő vágások egészen a fűrészpapucs ütközőjéig
Különlegesen egyenes vágások a lap elszaladása nélkül Nem alkalmas íves vágásokra

TERMÉKJELLEMZŐK: Kihagyások - A fűrészlap optimális hűtéséhez, megakadályozza a munkadarab megperzselését • HCS-Blattkörper - Hajlékony szénacélból (HCS) gyártják a hosszú élettartamhoz és a legjobb vágóeredményekhez



Természetes fa Szegezt fa MDF



Cikksz.	Alkalmazás	Teljes hossz mm	Munkahossz mm	Fogosztás mm	Max. Vágómélység mm	Tartalom	PG
DT2074-QZ	Tiszta, különlegesen egyenes és pontos szögű vágások fába, forgács-, asztalos- és farostlemezhöz szél síkjában lévő vágásokhoz	112	74	2.3	65	1	Akt.nettó

HSS DEKOPÍRFŰRÉSZLAPOK FÉMHEZ

TERMÉKJELLEMZŐK: A HSS dekopírfűrészlapok hosszú élettartamot és a legjobb vágóeredményeket kínálják acélban és nemvasfémekben • Teljesen edzett, nagy teljesítményű gyorsvágó acélból (HSS) készül • Hűtőfolyadék ajánlás: Vágóolaj, emulzió, kenő-/hűtőzsír (alumíniumhoz, puhaacélhoz), víz (műanyaghoz, plexiüveghez)

Dekopírfűrészekben (akkumulátor és kábel) használható



Fém/acél Nemesacél Alumínium



Cikksz.	Alkalmazás	Teljes hossz mm	Munkahossz mm	Fogosztás mm	Max. Vágómélység mm	Bosch Ref. sz.	Tartalom	PG
DT2160-QZ	Egyenes vágások acéllemezbe és nemvasfémekben	76	50	1.2	4	T118A	5	III
DT2085-QZ	Egyenes vágások vékony acéllemezbe, nemvasfémekben (1.5 - 3 mm) és alumíniumba (max. 65 mm)	132	108	1.2	3	T318A	5	III
DT2163-QZ	Gyors, egyenes vágások alumíniumba (max. 15 mm), acélba, nemvasfémekben (3-6 mm) és műanyagokba (max. 30 mm)	100	72	3	30/6/15	T127D	5	III
DT2058-QZ	Vékonytól vastagig terjedő lemezekhez, vékony csövekhez és profilokhoz, valamint max. 1,5-10 mm vastag alumíniumhoz	100	74	1.2 - 2.6	10	T123X	5	III



KÉSZLET

Cikksz.	Leírás	PG
DT2292-QZ	10 részes készlet HSS dekopírfűrészlapok fémhez 2x DT2172 egyenes vágások nagyon vékony acéllemezben és nemvasfémekben 3x DT21760 egyenes vágások acéllemezben és nemvasfémekben 2x DT2161 egyenes vágások tömör anyagban és nemvasfémekben 2x DT2163 gyors, egyenes vágások alumíniumban, acélban, nemvasfémekben és PVC-ben 1x DT2054 BiM - íves vágások fémekben és vékony acéllemezben	III

Lásd még 247. oldal

EXTREME® BIMETÁL DEKOPÍRFŰRÉSZLAPOK FÉMHEZ

TERMÉKJELLEMZŐK: EXTREME® A bimetál dekopírfűrészlapok megnövelt élettartamúak, nemvasfémekben, vasötvözetű fémekben használva • Hűtőfolyadék ajánlás: Vágóolaj, emulzió, kenő-/hűtőzsír (alumíniumhoz, puhaacélhoz), víz (műanyaghoz, plexiüveghez)

Dekopírfűrészekben (akkumulátor és kábel) használható



Fém/acél Nemesacél Alumínium

EXTREME®



Cikksz.	Alkalmazás	Teljes hossz mm	Munkahossz mm	Fogosztás mm	Max. Vágómélység mm	Bosch Ref. sz.	Tartalom	PG
DT2150-QZ	Gyors vágások acélban 3 mm-ig, alumíniumban, vörösrézben, sárgarézben és más nemvasfémekben is 3 mm anyagvastagságig	86	61	1	3	T118AF	3	III



EXTREME® BIMETÁL DEKOPIRFŰRÉSZLAP FÁHOZ/FÉMHEZ

Dekopírfűrészekben
(akkumulátor és kábel)
használható

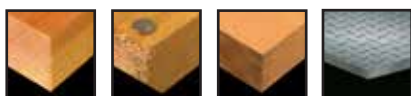

Természetes fa Szegezett fa MDF Fém/acél

Cikksz.	Alkalmazás	Teljes hossz mm	Munkahossz mm	Fogosztás mm	Max. Vágómélység mm	Bosch Ref. sz.	Tartalom	PG
DT2059-QZ	Fában alkalmazásokra, 65 mm vastagságig, valamint fémcsővekhez és -profilokhoz 3 - 10 mm vastagság. Különlegesen jól alkalmas változó anyagvastagságokban vágáshoz (húzás)	132	101	2.4 - 5	Fa: 65 Fém: 10	T345XF	5	III



EXTREME® ÉPÍTŐIPARI ANYAGOKHOZ

Dekopírfűrészekben
(akkumulátor és kábel)
használható

Cikksz.	Alkalmazás	Teljes hossz mm	Munkahossz mm	Fogosztás mm	Max. Vágómélység mm	Bosch Ref. sz.	Tartalom	PG
DT2056-QZ	Keményfém anyagú fogak GFK, többek között műanyagok vágására (65 mm-ig), gipsz, valamint cementkötésű lemezszerkezeti anyagok vágására (80 mm-ig)	132	100	4.3	65	T341HM	1	III
DT2103-QZ	Keményfém anyagú fogak GFK, többek között műanyagok vágására (20 mm-ig), valamint cementkötésű szerkezeti anyagokban	100	69	4.3	20	T141HM	1	III
DT2084-QZ	Egyenes és íves vágások szendvicsanyagokban (120 mm-ig) és közepes vastagságú acéllemezekben	180	148	2	120	T718BF	5	III



KARDFŰRÉSZLAPOK



A vágás minősége, a munkaráfördítés és a munkavégzési sebesség jelentős részben a dekopírfűrészlap tulajdonságaitól függ. Általában a fogazat geometriája, a fogak szerkezeti anyaga, továbbá a szár alakja határozza meg a tulajdonságokat.

Minőségi osztályok

XR EXTREME® RUNTIME: Kardfűrészlapok a kompromisszumok nélküli teljesítményhez. Egyedülálló fogforma és különleges Tough Coat ötvözés gondoskodik a gyors fűrészelésről alacsony hőképződés mellett. bimetál szerkezet a kétszer hosszabb élettartamhoz.

EXTREME®: Agresszív foggeometria és szabadalmaztatott besüllyesztő hegy speciális, új szöggel a gyors és hatékony anyageltávolításhoz, ideális szélsőséges alkalmazásokra, továbbá bontási munkákhoz.

Lapanyagok termékjellemzői

HM	Különlegesen nagy teljesítményű fűrészlapok könnyűbeton, téglá, pórusbeton, abrazív anyagok, kerámia, üvegszál, ötvözetlen puhafém és szegezett fa vágására.
Bimetál	Bimetál szerkezet, amely HCS test és kobalttal ötvözött M2-HSS vágóélek kombinációja a megnövelt kopásállósághoz és az erősített fogállhoz, tökéletesített minőségre fában, fémben, multianyagokban és univerzális használatra
HCS	Hajlítható szénacél a hosszabb élettartamhoz és a jobb vágóeredményekhez fában
HSS	Teljesen edzett, nagy teljesítményű gyorsvágó acél a hosszabb élettartamhoz és a jobb vágóeredményekhez acélban és nemvasfémekben

Fogak kivitele

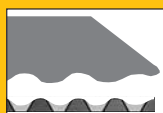

Speciális hullámcsiszolás

Tiszta vágásokhoz üvegszálás szigetelőanyagokban, hungarocelben, kartonban, szőnyegben, bőrben és gumiban



Korlátozott fogazás

Durva és gyors vágáshoz kemény- és puhafában, műanyagban, alumíniumban

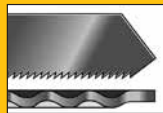

Hullámos fogazás

Finom és tiszta vágáshoz kemény- és puhafában, alumíniumban, nemvasfémekben, műanyagban



Ferdén élezett, korlátozott fogazás

Gyors vágásokhoz kemény- és puhafában



Egyenes fogazás

Tiszta vágásokhoz bármilyen fában, műanyagban

Szárformák

Univerzális szár



Agresszív szögű, edzett szár gondoskodik a nagyobb stabilitásról és a megnövekedett élettartamról

KARDFŰRÉSZLAPOK RÖVID ÁTTEKINTŐJE

* Nagy méretű csomag

■ besüllyesztő hegygel

▼ akkumulátoros kardfűrészekhez használható

HCS = magas flexibilitású szénszerkezeti anyag

Bi-M = HCS laptest és kobalttal ötvözött M2 HSS vágóélek kombinációja



Hossz	100 mm		152 mm		203 mm		225 mm		228 mm		240 mm		300 mm		305 mm		400 mm		457 mm		
Fűrészlap acél	Bi-M	HCS	Bi-M	HCS	Bi-M	HCS	Bi-M	HCS	Bi-M	HCS	Bi-M	Bi-M	HCS	Bi-M	HCS	Bi-M	HCS	Bi-M	HCS	Bi-M	
Fa és műanyag																					
Vezetékes fűrész																					
Tiszta, gyors vágások		DT2362	DT2351							DT2363					DT2364	■ DT2350					
Szegezett fa			■ DT2359							■ DT2349 ■ DT2320						■ DT2359					
Változó anyagvastagság				DT2402																	
Élő fa											DT2352				DT2432						
Vezetékes fűrész																					
Tiszta, gyors vágások			▼ DT2344																		
Fém																					
Vezetékes fűrész																					
Fém < 1.5 mm			DT2385																		
Fém < 3 mm			DT2384 DT2407L DT2417 DT99553		DT2354					DT2408L DT2416 DT99552						DT2409L					
Fém 3-8 mm			DT2361		DT2323*					DT2408L DT2416						DT2409L					
Fém 1-100 mm			DT2404																		
Akkumulátorral működő fűrész																					
Fém < 3 mm			▼ DT2346																		
Univerzális																					
Vezetékes fűrész																					
Műanyagok, szendvicsanyagok, körprofilú cső			DT2348		DT2387											DT2355					
Fém, gumi, üvegszál, öntöttvas					DT2406																
Akkumulátorral működő fűrész																					
Szegezett fa, alumínium, üvegszál			DT2345																		
DEMOLITION - bontómunkák																					
Fa			■ DT2300L DT99554							■ DT2307L DT99555						■ DT2314L					
Fém, fémpofil, fémcső			DT2407L DT99553		DT2408L DT99552											DT2409L					
Fém, műanyag, szendvicsanyag	DT2315L		DT2301L							DT2308L						DT2316L					
Speciális fűrészlapok																					
Falazat, téglá, kerámia, üvegszál										DT2333											
Falazat, téglá																					
Palettajavítás																					
Üreges téglá, téglá, szálerősítésű cement												DT2420				DT2421				DT2422	
INOX, erősített műanyagok																					
Szálerősítésű szigetelő anyagok						DT2450								DT2451					DT2452		

XR EXTREME® RUNTIME KARDFŰRÉSZLAPOK

Agresszív fogdízajn a kétszeres hosszúságú élettartamért



ÚJ FOGDIZÁJN

Agresszív foggeometria és HSS fogak 8 %-kal magasabb kobalthányaddal (M42) gondoskodnak az optimális vágóképről



TOUGH COAT

Speciális ötvözet vezeti el a keletkezett hőt és védi a fogakat a kétszeres hosszúságú élettartamhoz



BIMETÁL SZERKEZET

HCS test és kobalttal ötvözött HSS pengék kombinációja a kétszer hosszabb élettartamhoz



OPTIMÁLISAN ÖSSZEANGOLT

a DEWALT® XR FLEXVOLT kardfűrészhez, ezáltal hatékonyan használja ki a maximális akkumulátor teljesítményt

TERMÉKJELLEMZŐK: Bimetál szerkezet a fokozott kopásállóságához • Optimalizált szárszög, továbbá foggeometria gyorsíthatja a vágást • Univerzális szár 1/2" • A DEWALT® XR FLEXVOLT gépekkel akár 2x annyi vágás készíthető egyetlen akkumulátor töltéssel

Kardfűrészekben (akkumulátor és kábel) használható



Fém/acél



Nemesacél



Szegezett fa



EGYES CSOMAGOK



DT99552



DT99553



DT99554



DT99555

Cikksz.	Alkalmazás	Teljes hossz mm	Fogosztás mm	Tartalom	PG
DT99552-QZ	Rendkívül kemény és abrazív fémekhez	203	1.4-1.8	5	II
DT99553-QZ	Rendkívül kemény és abrazív fémekhez	152	1.4-1.8	5	II
DT99554-QZ	Gyors, durva vágásokhoz kemény- és puhafában, szögekkel, belemélyedő csúccsal	152	4.2-6.36	5	II
DT99555-QZ	Gyors, durva vágásokhoz kemény- és puhafában, szögekkel, belemélyedő csúccsal	230	4.2-6.36	5	II



DT99550



DT99551

KÉSZLETEK

Cikksz.	Leírás	PG
DT99550-QZ	13 részes készlet XR Extreme® Runtime 2x DT99552-QZ, 4x DT99553-QZ, 5x DT99554-QZ, 2x DT99555-QZ	II
DT99551-QZ	8 részes készlet XR Extreme® Runtime 1x DT99552-QZ, 3x DT99553-QZ, 3x DT99554-QZ, 1x DT99555-QZ	II

Lásd még 248. oldal



EXTREME® HSS BIMETÁL KARDFÜRÉSZLAPOK

Innovatív geometria és szabadalmaztatott ötvözés a gyorsabb vágásokhoz és hosszabb élettartamért



SPECIÁLIS FOGGEOMETRIA

Különlegesen gyors vágások, ezzel együtt megnövekedett élettartam az optimális vágóképhez 8 %-kal magasabb kobalthányad (M42) a különlegesen hosszú élettartamért



AGRESSZÍV SZÖG

Agresszív szögű, edzett szár gondoskodik a nagyobb stabilitásról és a megnövekedett élettartamról



SZABADALMAZTATOTT ÖTVÖZÉS

A HCS test ötvözése irányítottan vezeti el a vágás közben keletkezett hőenergiát a fogazatról a laptesten keresztül a vágandó anyagba A kétszer hosszabb élettartamhoz



ALKALMAZÁSI PIKTOGRAMMOK

Az adott fűrészlap felhasználási területének azonosítására

TERMÉKJELLEMZŐK: Bimetál szerkezet, amely a HCS test és a kobalttal ötvözött HSS vágóél kombinálása • Agresszív foggeometria speciális, új szöggel a gyors és hatékony anyageltávolításhoz, mindenekelőtt húzással szemben ellenálló, abrazív fémeknél • Ideális szélsőséges alkalmazásokra, valamint bontómunkálatokra

Kardfűrészekben (akkumulátor és kábel) használható



Fém/acél



Nemesacél



Szegezett fa

EXTREME®



EGYES CSOMAGOK



Cikksz.	Alkalmazás	Teljes hossz mm	Fog-osztás mm	Tartalom	PG
DT2407L-QZ	Rendkívül kemény és abrazív fémekhez	152	1.4-1.8	5	II
DT2408L-QZ	Rendkívül kemény és abrazív fémekhez	203	1.4-1.8	5	II
DT2409L-QZ	Rendkívül kemény és abrazív fémekhez	305	1.4-1.8	5	II
DT2300L-QZ	Gyors, durva vágásokhoz kemény- és puhafában, szögekkel, belemélyedő csúccsal	152	4.2	5	II
DT2307L-QZ	Gyors, durva vágásokhoz kemény- és puhafában, szögekkel, belemélyedő csúccsal	228	4.2	5	II
DT2314L-QZ	Gyors, durva vágásokhoz kemény- és puhafában, szegekkel, merülőcsúccsal	305	4.2	5	II
DT2315L-QZ	Gyors vágásokhoz többféle anyagban	100	2.5	5	II
DT2301L-QZ	Gyors vágásokhoz többféle anyagban	152	2.5	5	II
DT2308L-QZ	Gyors vágásokhoz többféle anyagban	228	2.5	5	II
DT2316L-QZ	Gyors vágásokhoz többféle anyagban	305	2.5	5	II

KÉSZLETEK



DT2440L

Cikksz.	Leírás	PG
DT2440L-QZ	6 részes készlet Extreme® kardfűrészlapok 1x DT2300L, 1x DT2301L, 1x DT2307L, 1x DT2308L, 1x DT2315L, 1x DT2407L	II
DT2443L-QZ	8 részes készlet EXTREME® kardfűrészlapok 3x DT2300L, 3x DT2407L, 1x DT2308L, 1x DT2408L	II
DT2441L-QZ	12 részes készlet EXTREME® kardfűrészlapok 2x DT2300L, 2x DT2307L, 2x DT2315L, 2x DT2301L, 2x DT2308L, 1x DT2408L, 1x DT2407L	II

Lásd még 248. oldal



DT2443L



DT2441L



BIMETÁL DEKOPÍRFŰRÉSZLAPOK FÉMHEZ

Innovatív foggeometria a gyorsabb vágásokhoz és hosszabb élettartamhoz



KÜLÖNLEGESEN ÉLES FOGAK

Különlegesen gyors vágások, ugyan akkor megnövelt élettartam Optimális vágóképhez



MEGNÖVELT KOPÁSÁLLÓSÁG

Bimetál szerkezet amely HCS test és kobalttal ötvözött HSS pengék kombinációja



AGRESSZÍV SZÖG

Agresszív szögű, edzett szár gondoskodik a nagyobb stabilitásról és a megnövekedett élettartamról



ALKALMAZÁSI PIKTOGRAMMOK

Az adott fűrészlap felhasználási területének azonosítására

TERMÉKJELLEMZŐK: Bimetál szerkezet amely HCS test és kobalttal ötvözött HSS pengék kombinációja • Kobalttal ötvözött M2-HSS vágóélek a megnövelt kopásállósághoz • Fogváll a tökéletesebb stabilitáshoz • Univerzális szár 1/2"

Kardfűrészekben (akkumulátor és kábel) használható



Fém/acél

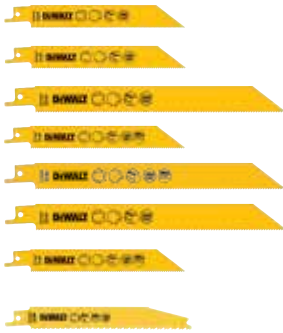

Cikksz.	Alkalmazás	Teljes hossz mm	Fogosztás mm	Bosch Ref. szám	Tartalom	PG
DT2385-QZ	Finom vágások acéllemezben, csőben, profilban 1,5 mm-ig	152	1.1	S922AF	5	II
DT2384-QZ	Gyors vágások acéllemezben, csőben, profilban 3 mm-ig	152	1.4	S922EF	5	II
DT2354-QZ	Gyors vágások acéllemezben, csőben, profilban 3 mm-ig	203	1.4	S1122EF	5	II
DT2361-QZ	Gyors vágások fémbe, lemezben, csőben, profilban (3-8 mm)	152	1.8	S922BF	5	II
DT2353-QZ	Gyors vágások fémbe, lemezben, csőben, profilban (3-8 mm)	203	1.8	S1025EF	5	II
DT2323-QZ	Gyors vágások acélban, nemvasfémbe, lemezben, csőben, profilokban (3 - 8 mm)	203	1.8	S1025EF	100	II
DT2346-QZ	Acél és nemvasfémek 3 mm-ig Ideálisan használható akkumulátor üzemű gépeken	152	1.4	S922EF	5	II
DT2404-QZ	Progressor kardfűrészlap változó anyagvastagságokra. Vékonytól a vastagig terjedő lemezek (1 - 8 mm), vékonytól a vastagig terjedő fémprofilok (5 - 100 mm); lapvastagság 0.9 mm	152	1.4 - 3.35	S123XF	5	II

BIMETÁL KARDFŰRÉSZLAPOK, TÖRNETŐK, FÉMHEZ

Szabadalmaztatott, törhető kardfűrészlap a 2x hosszabb élettartamhoz



NAGYOBB STABILITÁS

Vastag lap a hosszabb tartóssághoz és a nagyobb élettartamhoz fém vágásokor



SZABADALMAZTATOTT INNOVÁCIÓ

Szűk helyviszonyoknál a lap letöréssel rövidíthető



NAGYOBB KOPÁSÁLLÓSÁG

Ötvözés a kisebb felületi súrlódáshoz, ezáltal csökkent hőképződés



KEVESEBB REZGÉS

Rövidített lapnál csökken a rezgés és a hajlás

TERMÉKJELLEMZŐK: Bimetál szerkezet amely HCS test és kobalttal ötvözött HSS pengék kombinációja • Kobalttal ötvözött M42-HSS vágóélek 8 %-kal több kobalttal a korábbinál a megnövelt kopásállósághoz • Optimalizált szárszög, valamint foggeometria akár 20 %-kal gyorsíthatja a vágást • Univerzális szár 1/2" • Szabadalmaztatott, letörhető hely a 2x hosszabb élettartamhoz

Kardfűrészekben (akkumulátor és kábel) használható



Fém/acél



Cikksz.	Alkalmazás	Teljes hossz mm	Fogosztás mm	Tartalom	PG
DT2416-QZ	Vörösréz, csatorna, fémcső, PVC, EMT (vékony csatorna- és szigetelő cső)	230	1.4 - 1.8	5	II
DT2417-QZ	Vörösréz, csatorna, fémcső, PVC, EMT (vékony csatorna- és szigetelő cső)	152	1.4 - 1.8	5	II

KÉSZLET

Cikksz.	Leírás	PG
DT2446-QZ	8 részes készlet kardfűrészlapok - 2x DT2416, 6x DT2417	II

Lásd még 248. oldal



BIMETÁL KARDFÜRÉSZLAPOK FÁHOZ

Innovatív foggeometria a gyorsabb vágásokhoz és hosszabb élettartamért



KÜLÖNLEGESEN ÉLES FOGAK

Különlegesen gyors vágások, ugyan akkor megnövekedett élettartam Optimális vágóképhez



SZABADALMAZTATOTT BESÜLLYESZTŐ HEGY

Gyors és egyszerű süllyesztővágásokhoz bármilyen faszervezeti anyagban. Az első besüllyesztéskor több anyagot vág ki



MEGNÖVELT KOPÁSÁLLÓSÁG

Bimetál szerkezet amely HCS test és kobalttal ötvözött HSS pengék kombinációja



AGRESSZÍV SZÖG

Agresszív szögű, edzett szár gondoskodik a nagyobb stabilitásról és a megnövekedett élettartamról



ALKALMAZÁSI PIKTOGRAMMOK

Az adott fűrészlap felhasználási területének azonosítására



ERŐSÍTETT LAPVÁLLAK

A hosszabb élettartamhoz szélsőséges alkalmazások esetén is

TERMÉKJELLEMZŐK: Bimetál szerkezet amely HCS test és kobalttal ötvözött HSS pengék kombinációja • Kobalttal ötvözött M2-HSS vágóélek a megnövelt kopásállósághoz • Fogváll a tökéletesebb stabilitáshoz • Univerzális szár 1/2" • Új fejlesztésű, szabadalmaztatott besüllyesztő hegy (kivéve DT2351-QZ) a tiszta, gyors és pontos merülővágásokhoz minden faanyagban

Kardfűrészekben (akkumulátor és kábel) használható

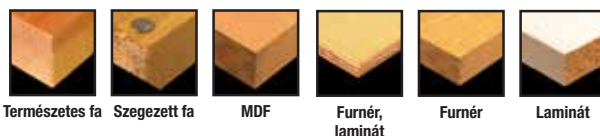

Cikksz.	Alkalmazás	Teljes hossz mm	Fogosztás mm	Bosch Ref. szám	Tartalom	PG
DT2351-QZ	Finom, gyors ívágások fában, műanyagban. Speciális bemező hegy a gyors és pontos merülővágásokhoz bármilyen faanyagban	152	4.2	S711DF	5	II
DT2359-QZ	Gyors vágások szegezett fában, kemény műanyagban. Új fejlesztésű, szabadalmaztatott besüllyesztő hegy a gyors és pontos merülővágásokhoz bármilyen faanyagban	152	4.2	S611DF	5	II
DT2349-QZ	Gyors vágások szegezett fában, kemény műanyagban. Új fejlesztésű, szabadalmaztatott besüllyesztő hegy a gyors és pontos merülővágásokhoz bármilyen faanyagban	228	4.2	S1111DF	5	II
DT2320-QZ	Gyors vágások szegezett fában, kemény műanyagban. Új fejlesztésű, szabadalmaztatott besüllyesztő hegy a gyors és pontos merülővágásokhoz bármilyen faanyagban	228	4.2	S1111DF	100	II
DT2350-QZ	Gyors vágások szegezett fában, kemény műanyagban. Új fejlesztésű, szabadalmaztatott besüllyesztő hegy a gyors és pontos merülővágásokhoz bármilyen faanyagban	305	4.2	S1411DF	5	II
DT2344-QZ	Finom, gyors ívágások fában és műanyagban. Ideálisan használható akkumulátor üzemű gépeken	152	3.6 - 5.1	S711VF	5	II



BIMETÁL KARDFÜRÉSZLAPOK UNIVERZÁLIS HASZNÁLATRA

TERMÉKJELLEMZŐK: Bimetál szerkezet amely HCS test és kobalttal ötvözött HSS pengék kombinációja • Kobalttal ötvözött M2-HSS vágóélek a megnövelt kopásállósághoz • Fogváll a tökéletesebb stabilitáshoz • Univerzális szár 1/2"

Kardfűrészekben (akkumulátor és kábel) használható

Cikksz.	Alkalmazás	Teljes hossz mm	Fogosztás mm	Bosch Ref. szám	Tartalom	PG
DT2348-QZ	Szendvicsanyagokhoz (100 mm-ig), fémhez (10 mm-ig)	152	1.8 - 2.5	S922VF	5	II
DT2387-QZ	Szendvicsanyagokhoz (175 mm-ig), fémhez (10 mm-ig)	203	1.8 - 2.5	S1122VF	5	II
DT2355-QZ	Szendvicsanyagokhoz (250 mm-ig), fémhez (10 mm-ig)	305	1.8 - 2.5	S1222VF	5	II
DT2345-QZ	Univerzális használatra fában, szegezett fában, alumíniumban és üvegszálaban. Ideálisan használható akkumulátor üzemű gépeken	152	2.5	S922HF	5	II
DT2406-QZ	Progressor kardfűrészlap változó anyagvastagságokhoz, szegezett fához/fémhez, forgácsoláshoz (5 - 150 mm), fémlemezhez, alumínium-profilokhoz (3 - 18 mm), műanyaghoz, üvegszállhoz, erősített műanyagprofilokhoz (5 - 150 mm)	203	2.4 - 4.6	S3456XF	5	II

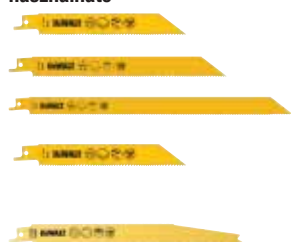

HCS KARDFŰRÉSZLAPOK FÁHOZ

TERMÉKJELLEMZŐK: Nagy rugalmasságú szénacél (HCS) • Puhafához, faszervezeti anyagokhoz, műanyagokhoz és más puha anyagokhoz • Univerzális szár 1/2"

Kardfűrészekben
(akkumulátor és kábel)
használható

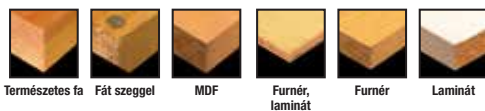

Cikksz.	Alkalmazás	Teljes hossz mm	Fogosztás mm	Bosch Ref. szám	Tartalom	PG
DT2362-QZ	Finom, gyors ívágások fában, műanyagban	152	4.2	S644D	5	II
DT2363-QZ	Szerkezetfa (6 - 150 mm), forgácslapok és MDF (6 - 60 mm), furnér, műanyag (6 - 150 mm), falak fából (175 mm-ig); lapvastagság 1,25 mm	228	4.2	S1544D	5	II
DT2364-QZ	Finom, gyors vágások fában, műanyagban.	305	4.2	S1344D	5	II
DT2402-QZ	Progressor kardfűrészlap változó anyagvastagságokra, épületfához (6 - 150 mm), forgács- és MDF lemezhez (6 - 60 mm), furnérlemezhez és műanyaghoz (6 - 150 mm), falemezekhez (175 mm-ig)	203	2.4 - 4	S2345X	5	II
DT2352-QZ	Szeg nélküli durva fához (15 - 190 mm), élő fához és gallyazáshoz (190 mm-ig), tűzifához (15 - 190 mm); lapvastagság 1,5 mm	240	5 - 6.5	S1531L	5	II
DT2432-QZ	Szeg nélküli durva fához (20 - 250 mm), élő fához és gallyazáshoz (250 mm-ig), lapvastagság 1,25 mm	305	8.5	S1617K	5	II



SPECIÁLIS KARDFŰRÉSZLAPOK

Kardfűrészekben használatra
(akkumulátor és kábel)

Cikksz.	Alkalmazás	Teljes hossz mm	Fogosztás mm	Bosch Ref. szám	Tartalom	PG
DT2333-QZ	HM-poradagolt - könnyűbeton, téglá, abrazív anyagok, kerámia, üvegszál, ötvöztetlen puha-fém és szegezett fa vágására	228	2	S1130Riff	2	II
DT2420-QZ	Pórusbeton, téglá és szálcement 150 mm-ig, lapvastagság 1.5 mm	240	12.7	S1543HM	1	II
DT2421-QZ	Pórusbeton, téglá és szálcement 250 mm-ig, lapvastagság 1.5 mm	305	12.7	S1243HM	1	II
DT2422-QZ	Pórusbeton, téglá és szálcement 365 mm-ig, lapvastagság 1.5 mm	457	12.7	S2243HM	1	II
DT2450-QZ	HCS speciális fűrészlap hullámcsiszolt üvegszálal szigetelőanyagokhoz, hungarocelhez, kartonhoz, szőnyeghez, bőrhöz és gumihoz	225	-	S1113AWP	2	Akt.nettó
DT2451-QZ	HCS speciális fűrészlap hullámcsiszolt üvegszálal szigetelőanyagokhoz, hungarocelhez, kartonhoz, szőnyeghez, bőrhöz és gumihoz	300	-	S1213AWP	2	Akt.nettó
DT2452-QZ	HCS speciális fűrészlap hullámcsiszolt üvegszálal szigetelőanyagokhoz, hungarocelhez, kartonhoz, szőnyeghez, bőrhöz és gumihoz	400	-	S2013AWP	1	Akt.nettó



KARDFŰRÉSZLAP KÉSZLETEK



DT2444



DT2445

Cikksz.	Leírás	PG
DT2444-QZ	6 részes készlet kardfűrészlapok - 2x DT2345, 2x DT2349, 2x DT2353	II
DT2445-QZ	12 részes készlet kardfűrészlapok - 1x DT2345, 3x DT2349, 3x DT2353, 2x DT2359, 3x DT2361	II

Lásd még 248. oldal

ALLIGATOR® SPECIÁLIS FŰRÉSZLAPOK

TERMÉKJELLEMZŐK: Két részes kardfűrészlap készlet HSS minőségben, ill. keményfém betéttel, optimális teljesítményre beállítva DEWALT® Alligator® speciális fűrészek használatánál

Speciális fűrészekben való használatra

DWE 390 / 391 / 392 / 393 / 394 (2012. modellévig)

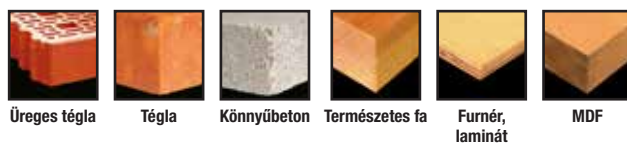

Üreges téglá

Téglá

Könnnyűbeton

Természetes fa

Furnér, laminát

MDF



Cikksz.	Alkalmazás	Illeszkedő ehhez:	Munkahossz mm	Foganyag	Tartalom	PG
DT2960-QZ	Finom vágásokhoz puhafában, rétegelt lemezen, gipszkartonban, kartonban	DWE 390/391	275	HSS	1	-
DT2961-QZ	Univerzális lap gyors, egyszerű vágások kemény- és puhafában, tűzifában, kartonban, gipszkartonban – nem forgácslemezhez	DWE 390/391	275	HSS	1	-
DT2962-QZ	Nagyon masszív fűrészlap egyszerű vágásokhoz forgácslemezben, MDFben, kemény- és puhafában, tűzifában, műanyagban	DWE 390/391	275	HM	1	-
DT2963-QZ	Egyszerű vágásokhoz pörusbetonba (szilárdsági osztály PPW 2,4,6), valamint gipszhez és Yali-kövekhez	DWE 390/391	275	HM	1	-
DT2964-QZ	Egyszerű vágásokhoz üreges téglában (pl. POROTON®, POROTHERM®, UNIPOR®) 12 N/mm ² szilárdsági osztályig	DWE 392/393/394	425	HM	1	-
DT2965-QZ	Egyszerű vágásokhoz pörusbetonba (szilárdsági osztály PPW 2,4,6), valamint gipszhez és Yali-kövekhez	DWE 392/393/394	425	HM	1	-
DT2966-QZ	Egyszerű vágások üreges téglában (pl. POROTON®, POROTHERM®, UNIPOR®) 20 N/mm ² szilárdsági osztályig	DWE 392/393/394	425	HM	1	-

ALLIGATOR® SPECIÁLIS FŰRÉSZLAPOK

TERMÉKJELLEMZŐK: Két részes kardfűrészlap készlet HSS minőségben, ill. keményfém betéttel, optimális teljesítményre beállítva DEWALT® Alligator® speciális fűrészek használatánál

Speciális fűrészekben való használatra

DWE 396 / 397 / 398 / 399 (2013-a modellévtől)



Üreges téglá

Téglá

Könnnyűbeton

Természetes fa

Furnér, laminát

MDF

Kender Szigetelő anyagok

Szigetelőanyag

Farosthőszigetelő lapok



Cikksz.	Alkalmazás	Illeszkedő ehhez:	Munkahossz mm	Foganyag	Tartalom	PG
DT2970-QZ	Finom vágásokhoz puhafában, rétegelt lemezen, gipszkartonban, kartonban	DWE 396	295	HSS	1	-
DT2971-QZ	Univerzális lap gyors, egyszerű vágások kemény- és puhafában, tűzifában, kartonban, gipszkartonban – nem forgácslemezhez	DWE 396	295	HSS	1	-
DT2972-QZ	Nagyon masszív fűrészlap egyszerű vágásokhoz forgácslemezben, MDFben, kemény- és puhafában, tűzifában, műanyagban	DWE 396	295	HM	1	-
DT2973-QZ	Egyszerű vágásokhoz pörusbetonba (szilárdsági osztály PPW 2,4,6), valamint gipszhez és Yali-kövekhez	DWE 396	295	HM	1	-
DT2977-QZ	Egyszerű vágásokhoz üreges téglában (POROTON®) 20 N/mm ² szilárdsági osztályig	DWE 396	295	HM	1	-
DT2974-QZ	Egyszerű vágásokhoz üreges téglában (pl. POROTON®, POROTHERM®, UNIPOR®) 12 N/mm ² szilárdsági osztályig	DWE 397/398/399	430	HM	1	-
DT2975-QZ	Egyszerű vágásokhoz pörusbetonba (szilárdsági osztály PPW 2,4,6), valamint gipszhez és Yali-kövekhez	DWE 397/398/399	430	HM	1	-
DT2976-QZ	Egyszerű vágásokhoz üreges téglában (pl. POROTON®, POROTHERM®, UNIPOR®) 20 N/mm ² szilárdsági osztályig	DWE 397/398/399	430	HM	1	-
DT2978-QZ	Univerzális lap gyors, egyszerű vágások kemény- és puhafában, tűzifában, kartonban, gipszkartonban, farost szigetelő lemezekben – nem forgácslemezhez	DWE 397/398/399	430	HSS	1	-
DT2979-QZ	Szigetelő lemez; speciális lemez pl. üvegyapot, kőzetgyapot, kender, fagyapot vágására	DWE 397/398/399	430	HSS	1	-

XR EXTREME® RUNTIME ALLIGATOR® SPECIÁLIS FÜRÉSZLAPOK

TERMÉKJELLEMZŐK: 2 részes kardfűrészlapok HSS minőségben, ill. keményfém betéttel, optimálisan összehangolt a DEWALT® XR FLEXVOLT gépekkel, ezzel a maximális akkumulátor teljesítményt hatékonyan kihasználja • akár 2x hosszabb használati idő egy akkumulátor töltéssel • Gyorsabb vágás a tökéletesített ötvözéssel

Speciális fűrészekben való használatra
DCS396N / DCS396T2 /
DCS397N / DCS397T2



Üreges téglá Téglá Könnyűbeton Természetes fa Furnér, laminát



Cikksz.	Alkalmazás	Illeszkedő ehhez:	Munkahossz mm	Foganyag	Tartalom	PG
DT99590-QZ	Egyszerű vágásokhoz pórusbetonba (szilárdsági osztály PPW 2,4,6), valamint gipszhez és Yali-kövekhez	DCS396/397	295	HM	1	-
DT99591-QZ	Egyszerű vágások üreges téglába (Poroton) 12N/mm² szilárdsági osztályig	DCS396/397	430	HM	1	-
DT99592-QZ	Univerzális lap gyors, egyszerű vágások kemény- és puhafában, tűzifában, kartonban, gipszkartonban – nem forgácslemezhez	DCS396/397	295	HSS	1	-
DT99593-QZ	Univerzális lap; gyors, egyszerű vágások kemény- és puhafában, tűzifában, kartonban, gipszkartonban – nem forgácslemezhez	DCS396/397	430	HSS	1	-

SZALAGFÜRÉSZLAPOK

TERMÉKJELLEMZŐK: Fűrészlapok minőségi, nemesített acélból • Rendkívül élesre csiszolt és edzett fogak teszik lehetővé a legtisztább vágásokat • Speciálisan edzett fogazatsorok

Szalagfűrészekben használatra



Cikksz.	Alkalmazás	Illeszkedő ehhez:	Teljes hossz mm	Szélesség mm	Vastagság mm	Fog-osztás mm	Tartalom	PG
DT8460-QZ	Fém (6.35-9.52mm), alumínium, nemesacél, műanyag	DCS371NT	835	12	0.5	1.8	4	V
DT8461-QZ	Fém (3.97-6.35mm), alumínium, nemesacél, műanyag	DCS371NT	835	12	0.5	1.4	4	V
DT8462-QZ	Fém (3.97 mm-ig), alumínium, nemesacél, műanyag	DCS371NT	835	12	0.5	1.05	4	V
DT8463-QZ	Fém (6.35-9.52mm), alumínium, nemesacél, műanyag	DCS371NT	835	12	0.5	1.8/1.4	4	V
DT8480-QZ	Fa - kis sugarak	DW738 / DW739	2 095	3	0.6	4.2	1	V
DT8481-QZ	Univerzális fűrészlap	DW738 / DW739	2 095	12	0.6	4.2	1	V
DT8482-QZ	Fa - nagyobb anyagvastagságok	DW738 / DW739	2 095	16	0.6	6.4	1	V
DT8483-QZ	Fa - sugarak	DW738 / DW739	2 095	6	0.6	3.2	1	V
DT8484-QZ	Nemvasfémek, vékony réteg	DW738 / DW739	2 095	6	0.6	1.8	1	V
DT8485-QZ	Nemvasfém - nagyobb anyagvastagságok	DW738 / DW739	2 095	12	0.6	3.2	1	V
DT8486-QZ	Fa, laminát és Formica	DW738 / DW739	2 095	10	0.6	3.2	1	V
DT8470-QZ	Fa - kis sugarak	DW876	2 215	4	0.6	1.8	1	V
DT8471-QZ	Fa - sugarak	DW876	2 215	6	0.4	4.2	1	V
DT8472-QZ	Fa - hossz- és keresztmetszetek	DW876	2 215	10	0.4	4.2	1	V
DT8473-QZ	Fa, műanyagok - hosszvágások, (nagyobb anyagvastagságok)	DW876	2 215	16	0.6	6.4	1	V
DT8474-QZ	Fa, műanyagok - hosszvágások	DW876	2 215	20	0.6	6.4	1	V
DT8475-QZ	Nemvasfémek - vékony réteg	DW876	2 215	6	0.6	1.4	1	V
DT8476-QZ	Nemvasfém - nagyobb anyagvastagságok	DW876	2 215	12	0.6	1.8	1	V

GYALUKÉS

Elektromos gyalukban használatra



Cikksz.	Leírás	Gyaluhoz való	Tartalom	PG
DT3901-QZ	HM-forgókés, 80 mm	DW676	1	II
DT3905-QZ	HSS-forgókés, 82 mm	DW678 / DW680 / D26500 / D26501	1	II
DT3906-QZ	HM-forgókés, 82 mm	DW678 / DW680 / D26500 / D26501	1	II

KEMÉNYFÉM MARÓ

Innovatív marótechnológia visszaütés nélküli munkához és a maximális élettartamhoz



„ANTI-KICKBACK” FORMATERV

Speciálisan formatervezett korpusz a visszaütés nélküli munkához bármilyen faanyagban



PREMIUM ACÉLTEST

Az EN847-1 európai szabvány szerint gyártott acéltest és szártartó a lehetőleg hosszabb élettartamhoz



HM-VÁGÓLAPOK

Minőségi keményfém pengék pontos szögű csiszolással a legkeményebb használatra maximális élettartam mellett



CSERÉLHETŐ GOLYÓSCSAPÁGYAK

A választék egyes maróinak még hosszabb élettartamához

HORONYMARÓ (HM) - Z1

TERMÉKJELLEMZŐK: Egy pengés vágó a gyorsabb előtoláshoz • Gyorsabb munkavégzést tesz lehetővé, ha nem feltétlenül fontos a hasadásmentes szél

ALKALMAZÁSOK: Alap- és szélvágó • Hornyoláshoz, falcoláshoz hosszanti lyukmaráshoz és fúráshoz • Egyenes maróalkalmazásokra is használható laminált anyagnál

Felsőmaráshoz



Cikksz.	Leírás	Szár mm (A)	Maró-Ø mm (B)	Munkahossz mm (C)	Teljes hossz mm	PG
DT90000-QZ	Egypengés vágó (Z1), HM	8	4	10	48	III

HORONYMARÓ (HM) - Z2

TERMÉKJELLEMZŐ: Kétpengés vágó a pontos és hasadásmentes szélekhez

ALKALMAZÁSOK: Alap- és szélvágó • Hornyoláshoz, falcoláshoz, hosszanti lyukmaráshoz és fúráshoz • A csiszolt fúróél lehetővé teszi a befúrást • Egyenes maróalkalmazásokra is használható laminált anyagnál

Felsőmaráshoz



Cikksz.	Leírás	Szár mm (A)	Maró-Ø mm (B)	Munkahossz mm (C)	Teljes hossz mm	PG
DT90001-QZ	Kétélű (Z2), HM	8	5	12	50	III
DT90002-QZ	Kétélű (Z2), HM	8	6	19	55	III
DT90003-QZ	Kétélű (Z2), HM	8	8	20	55	III
DT90004-QZ	Kétélű (Z2), HM	8	10	20	52	III
DT90005-QZ	Kétélű (Z2), HM	8	12	20	52	III
DT90006-QZ	Kétélű (Z2), HM	8	14	20	52	III
DT90007-QZ	Kétélű (Z2), HM	8	15	20	52	III
DT90008-QZ	Kétélű (Z2), HM	8	16	20	52	III
DT90009-QZ	Kétélű (Z2), HM	8	18	20	52	III
DT90010-QZ	Kétélű (Z2), HM	8	20	20	52	III
DT90011-QZ	Kétélű (Z2), HM	8	22	20	52	III
DT90012-QZ	Kétélű (Z2), HM	8	25	20	52	III

LEKEREKÍTŐ MARÓ GOLYÓSCSAPÁGGYAL (HM) - Z2

TERMÉKJELLEMZŐK: Két penge a sima, szakadásmentes élekhez • Cserélhető golyóscsapágy rendszer különböző profilok készítésére

ALKALMAZÁSOK: Lekerekítő marókat használnak pl. asztal- és munkalapok, keretelemek, szekrények és bútorelemek lekerekítésére, pl. élék profilozására az állvány- és keretgyártásban • Keményfákhoz és MDF-hez

Felsőmaráshoz

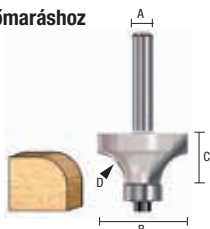

Cikksz.	Leírás	Szár mm (A)	Maró-Ø mm (B)	Munkahossz mm (C)	Sugár (D) mm	PG
DT90013-QZ	Kétélű (Z2), HM	8	22.7	9.5	5	III
DT90014-QZ	Kétélű (Z2), HM	8	24.7	13.5	6	III
DT90015-QZ	Kétélű (Z2), HM	8	31.8	15.9	8	III

HM-HORONYMARÓ

Lamellás dübelmaróban használatra



Cikksz.	Leírás	Átmérő mm	Lapvastagság mm	Furat mm	Fogszám	PG
DT1306-QZ	Horonymaró DW682K / DW685K-hoz	102	4.0	22	12	III

MARÓKÉSZLET 8mm-ES SZÁRRAL



Cikksz.	Leírás	PG
DT90016-QZ	12 részes HM marókészlet átlátszó fedeles tartódobozzal	Akt.nettó
DT90017-QZ	22 részes HM marókészlet átlátszó fedeles tartódobozzal	Akt.nettó

Lásd még 248. oldal

Készlet tartalma DT90016-QZ

Tartalom / 1 db:

- Vápmaró (Ø 12 mm, rádiusz 6 mm)
- V-horonymaró (Ø 12.7 mm, 90°)
- Fogmaró (Ø 14.3 mm, 14°)
- Vápmaró vezető golyócsapággal (Ø 21.5 mm, sugár 6 mm)
- Profilmaró vezető golyócsapággal (Ø 27 mm, sugár 4 mm)
- Szélmaró vezető golyócsapággal (Ø 28.6 mm, 45°)
- Horonymaró (Ø 8 mm, munkahossz 20 mm)
- Horonymaró (Ø 12 mm, munkahossz 20 mm)
- Horonymaró (Ø 16 mm, munkahossz 20 mm)
- Síkmaró indító golyócsapággal (Ø 12.7 mm, munkahossz 25.4 mm)
- Lekerekítő-maró vezető golyócsapággal (Ø 24.7 mm, sugár 6 mm)
- Lekerekítő-maró vezető golyócsapággal (Ø 32.7 mm, sugár 10 mm)

Készlet tartalma DT90017-QZ

Tartalom / 1 db:

- Horonymaró (Ø 6 mm, munkahossz 20 mm)
- Horonymaró (Ø 8 mm, munkahossz 20 mm)
- Horonymaró (Ø 10 mm, munkahossz 20 mm)
- Horonymaró (Ø 12 mm, munkahossz 20 mm)
- Horonymaró (Ø 16 mm, munkahossz 20 mm)
- Horonymaró (Ø 20 mm, munkahossz 20 mm)
- Fogmaró (Ø 14.3 mm, 14°)
- Vápmaró (Ø 8 mm, rádiusz 4 mm)
- Vápmaró (Ø 12 mm, rádiusz 6 mm)
- V-horonymaró (Ø 12.7 mm, 60°)
- V-horonymaró (Ø 12.7 mm, 90°)
- Negyedrúd maró (Ø 21 mm, rádiusz 5 mm)
- Profilmaró vezető golyócsapággal (Ø 22.22 mm, sugár 3.2 mm)
- Szélmaró vezető golyócsapággal (Ø 28.7 mm, 45°)
- Lekerekítő-maró vezető golyócsapággal (Ø 22.7 mm, sugár 5 mm)
- Lekerekítő-maró vezető golyócsapággal (Ø 28.6 mm, sugár 8 mm)
- Szélmaró vezető golyócsapággal (Ø 19.9 mm, 22°)
- Síkmaró indító golyócsapággal (Ø 12.7 mm, munkahossz 25.4 mm)
- Profilmaró vezető golyócsapággal (Ø 27 mm, sugár 4 mm)
- Vápmaró vezető golyócsapággal (Ø 19.5 mm, sugár 5 mm)
- Vápmaró vezető golyócsapággal (Ø 25.5 mm, sugár 8 mm)
- Falcmaró vezető golyócsapággal (Ø 31.8 mm, munkahossz 12,7 mm)

DT90017



DT90016

CSISZOLÁS

A csiszolás a vágás és felületmegmunkálás csoportjába tartozik.



EXTREME® csiszolóháló

- Hordozóanyag masszív nyilonszövetből
- A csiszolóháló szemcsézete szilícium-karbid, amelyet speciális kötőeljárással visznek fel a nyilonszövetre. Ez csökkenti a rugalmasságot, azonban akár négyszeresére is növeli az élettartamot a DEWALT® standard csiszolóanyagaival összehasonlítva
- A rácsvászonban lévő számos kis nyílás egyértelműen növeli az elszívóteljesítményt, mivel a köszörűport nagyobb felületről szállítja el. Ezzel finomabb befejezés érhető el
- Intenzív használat után a köszörűpor egyszerűen leverhető és kifújható



Flexibilis csiszolók

- Magas minőségű alumíniumoxid-korund a tökéletes felületcsiszoláshoz
- Hőálló és portaszító műgyanta kötés az erős igénybevételhez
- Masszív és rugalmas hordozóanyag



Lamellás csiszolók

- Sarokcsiszolóhoz
- Cirkónia szemcsézet teszi lehetővé a 3x gyorsabb anyagleválasztást, mint a hagyományos gyantakötésű szálkorongoknál
- Vas-, kén- és klórmentes – a káros anyagtól mentes csiszoláshoz

- 27-es típus szerkezeti forma sarokcsiszolóhoz
0 – 15 fok között



Típus 27

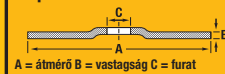

- 29-es típus szerkezeti forma sarokcsiszolóhoz
15 – 25 fok között



Típus 29

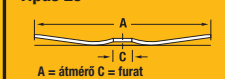

XR EXTREME® RUNTIME LAMELLÁS CSISZOLÓK

- Lamellás csiszolók a kompromisszumok nélküli teljesítményhez. Agresszív kerámia szemcsézet a kisebb erőáfordításhoz és a gyorsabb vágófolyamathoz. Rövidebb időn belül több vágás professzionális és ipari alkalmazásoknál.

EXTREME® CSISZOLÓHÁLÓ



AKÁR 25 %-KAL JOBB CSISZOLÓEREDMÉNYEK

A felső szövetstruktúra a csiszolópor hatékony elszállítását teszi lehetővé. Ezzel finomabb csiszolókép érhető el



HOSSZABB ÉLETTARTAM

Akár 4x hosszabb élettartam a DEWALT® standard csiszolópapírral összevetve, a csiszolópor jobb elszállításától



EGYSZERŰ RÖGZÍTÉS

A rácsvásznak nyitott szerkezete feleslegessé teszi a pontos pozicionálást



VÍZÁLLÓ

Intenzív használat után a köszőrüpor egyszerűen lemosható. Száradás után újból használható a csiszolóháló

TERMÉKJELLEMZŐK: Masszív nyilonszövet hordozóanyag • A csiszolóhálók szemcsézete szilícium-karbid, amelyet speciális kötőeljárással visznek fel a nyilonszövetre. Ez csökkenti a rugalmasságot, azonban akár négyszeresére is növeli az élettartamot a DEWALT® standard köszőrüvel összehasonlítva DEWALT • A rácsvászonban lévő számos kis nyílás egyértelműen növeli az elszívóteljesítményt, mivel a köszőrüport nagyobb felületről szállítja el

ALKALMAZÁSOK: Bármilyen alap-, köztes és végső csiszoló alkalmazáshoz fára, fémre, festékre, lakkra, vakolatra és szárazépítéshez



Fa



Festékek/
lakkok



Fém



93 X 93 mm - KLETTFIX



Háromszög alakú csiszolókon használatra, ill. DEWALT® Multi Tool DWE 315 / DCS 355-höz. Többek között az alábbiakhoz használható: DEWALT®, Bosch®

Cikksz.	Leírás	Szemcseméret	Legkisebb rendelési mennyiség VE	Tartalom VE	PG
DTM3092-QZ	EXTREME® csiszolóháló	80	3	5	II
DTM3093-QZ	EXTREME® csiszolóháló	120	3	5	II
DTM3095-QZ	EXTREME® csiszolóháló	240	3	5	II

125 mm Ø - KLETTFIX



Excentercsiszolókon használatra. Többek között az alábbiakhoz használható: DEWALT®, Bosch®, Festool®, Makita®, Metabo®, Milwaukee®

Cikksz.	Leírás	Szemcseméret	Legkisebb rendelési mennyiség VE	Tartalom VE	PG
DTM8560-QZ	EXTREME® csiszolóháló	60	1	5	II
DTM3103-QZ	EXTREME® csiszolóháló	80	1	5	II
DTM3105-QZ	EXTREME® csiszolóháló	120	1	5	II
DTM3107-QZ	EXTREME® csiszolóháló	240	1	5	II
DTM8562-QZ	EXTREME® csiszolóháló	320	1	5	II

150 mm Ø - KLETTFIX



Excentercsiszolókon használatra. Többek között az alábbiakhoz használható: DEWALT®, Bosch®, Festool®, Makita®, Metabo®, Milwaukee®

Cikksz.	Leírás	Szemcseméret	Legkisebb rendelési mennyiség VE	Tartalom VE	PG
DTM8557-QZ	EXTREME® csiszolóháló	60	1	10	II
DTM3133-QZ	EXTREME® csiszolóháló	80	1	10	II
DTM3135-QZ	EXTREME® csiszolóháló	120	1	10	II
DTM3137-QZ	EXTREME® csiszolóháló	240	1	10	II
DTM8559-QZ	EXTREME® csiszolóháló	320	1	10	II

225 mm Ø - KLETTFIX



Excentercsiszolókon használatra. Többek között az alábbiakhoz használható: Flex®, Festool®

Cikksz.	Leírás	Szemcseméret	Legkisebb rendelési mennyiség VE	Tartalom VE	PG
DTM8564-QZ	EXTREME® csiszolóháló	80	1	5	II
DTM8565-QZ	EXTREME® csiszolóháló	120	1	5	II
DTM8566-QZ	EXTREME® csiszolóháló	240	1	5	II

100 X 150 mm Ø - KLETTFIX



Használható Delta-csiszolóhoz, Festool®

Cikksz.	Leírás	Szemcseméret	Legkisebb rendelési mennyiség VE	Tartalom VE	PG
DTM8553-QZ	EXTREME® csiszolóháló	80	3	5	II
DTM8554-QZ	EXTREME® csiszolóháló	120	3	5	II
DTM8555-QZ	EXTREME® csiszolóháló	240	3	5	II

115 X 115 mm Ø - KLETTFIX



Rezgőcsiszolókon használatra. Többek között az alábbiakhoz használható: DEWALT®, Makita®

Cikksz.	Leírás	Szemcseméret	Legkisebb rendelési mennyiség VE	Tartalom VE	PG
DTM3022-QZ	EXTREME® csiszolóháló	80	3	5	II
DTM3023-QZ	EXTREME® csiszolóháló	120	3	5	II
DTM3025-QZ	EXTREME® csiszolóháló	240	3	5	II

EXTREME® CSISZOLÓHÁLÓ

Folytatás

115 X 228 mm Ø - KLETTFIX

Rezgőcsiszolókon használatra. Többek között az alábbiakhoz használható: DEWALT®, Bosch®, Festool®, Metabo®

Cikksz.	Leírás	Szemcseméret	Legkisebb rendelési mennyiség VE	Tartalom VE	PG
DTM8551-QZ	EXTREME® csiszolóháló	80	3	5	II
DTM8552-QZ	EXTREME® csiszolóháló	120	3	5	II

93 X 190 mm Ø - KLETTFIX

Rezgőcsiszolókon használatra. Többek között az alábbiakhoz használható: DEWALT®, Bosch®, Festool®, Metabo®

Cikksz.	Leírás	Szemcseméret	Legkisebb rendelési mennyiség VE	Tartalom VE	PG
DTM8621-QZ	EXTREME® csiszolóháló	80	3	5	II
DTM8622-QZ	EXTREME® csiszolóháló	120	3	5	II
DTM8624-QZ	EXTREME® csiszolóháló	240	3	5	II

UNIVERZÁLIS CSISZOLÓPAPÍR 230 X 280 mm

TERMÉKJELLEMZŐK: Minőségi alumíniumoxid-korund a tökéletes felülethez • A C/D osztály nagy szilárdságú és rugalmas papírja (110-130 g/m²) • A stearat-bevonat hatékonyan csökkenti a por és a festékszempék lerakódását

ALKALMAZÁSOK: Alap-, köztes és végső csiszoló alkalmazáshoz fára, festékre, lakkra

Kézi csiszoló alkalmazásokra

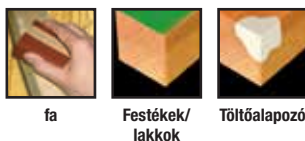

fa

Festékek/
lakkok

Töltőalapozó



Cikksz.	Leírás	Szemcseméret	Legkisebb rendelési mennyiség VE	Tartalom VE	PG
DT3230-QZ	Többcélú - fa/festék - szárazcsiszolás	40	1	10	II
DT3231-QZ	Többcélú - fa/festék - szárazcsiszolás	60	1	10	II
DT3232-QZ	Többcélú - fa/festék - szárazcsiszolás	80	1	10	II
DT3233-QZ	Többcélú - fa/festék - szárazcsiszolás	120	1	10	II
DT3234-QZ	Többcélú - fa/festék - szárazcsiszolás	180	1	10	II
DT3235-QZ	Többcélú - fa/festék - szárazcsiszolás	240	1	10	II
DT3236-QZ	Többcélú - fa/festék - szárazcsiszolás	320	1	10	II

FÉMMEGMUNKÁLÓ CSISZOLÓSZÖVET 230 X 280 mm

TERMÉKJELLEMZŐK: Ipari alumíniumoxid-korund a gyors és agresszív csiszoló- és leválasztó teljesítményhez • A J osztály szilárd és rugalmas szövete (J = pamutszövet, könnyű)

ALKALMAZÁSOK: Kőszőrülő és leválasztó munkákhoz, valamint fémek sorjátlanítására és rozsdátlanítására

Kézi csiszoló alkalmazásokra

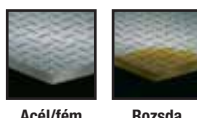

Acél/fém

Rozsda



Cikksz.	Leírás	Szemcseméret	Legkisebb rendelési mennyiség VE	Tartalom VE	PG
DT3281-QZ	Acél, nemesacél, fém és nemvasfém	80	1	10	II
DT3282-QZ	Acél, nemesacél, fém és nemvasfém	120	1	10	II
DT3283-QZ	Acél, nemesacél, fém és nemvasfém	180	1	10	II
DT3284-QZ	Acél, nemesacél, fém és nemvasfém	240	1	10	II
DT3285-QZ	Acél, nemesacél, fém és nemvasfém	320	1	10	II

CSISZOLÓPAPÍR - KLETTFIX 115 X 228 mm

TERMÉKJELLEMZŐK: Ipari alumíniumoxid-korund a gyors és agresszív csiszoló- és leválasztó teljesítményhez • Hőálló és portaszító műgyanta kötés az erős köszörüléshez • Az E osztály nagy szilárdságú és rugalmas papírja (kb. 250 g/m²)

ALKALMAZÁSOK: Bármilyen alap-, köztes és végcsiszoló alkalmazáshoz fára, fémre, festékre, lakkra, töltőanyagra és simításra

Rezgőcsiszolókon használatra



Fa

Festékek/
lakkok

Töltőalapozó



PERFORÁLT

Többek között az alábbiakhoz használható:
DEWALT®, Bosch®, Festool®, Makita®, Metabo®,
Hitachi®, Peugeot®, Ryobi®



Cikksz.	Leírás	Szemcseméret	Legkisebb rendelési mennyi- ség VE	Tartalom VE	PG
DT8550-QZ	Többcélú - fa/festék - szárazcsiszolás	60	3	10	II
DT8551-QZ	Többcélú - fa/festék - szárazcsiszolás	80	3	10	II
DT8552-QZ	Többcélú - fa/festék - szárazcsiszolás	120	3	10	II

CSISZOLÓPAPÍR 93 X 230 mm

TERMÉKJELLEMZŐK: Magas minőségű alumíniumoxid-korund a tökéletes felületcsiszoláshoz • Hőálló és portaszító műgyanta kötés az erőteljes csiszoláshoz • Az E osztály nagy szilárdságú és rugalmas papírja (kb. 250 g/m²) a nagyobb élettartamhoz és teljesítményhez

ALKALMAZÁSOK: Bármilyen alap-, köztes és végcsiszoló alkalmazáshoz fára, fémre, festékre, lakkra, töltőanyagra és simításra

Rezgőcsiszolókon
használatra



Fa

Festékek/
lakkok

Töltőalapozó

PERFORÁLT

Többek között az alábbiakhoz használható:
DEWALT®, AEG®, Bosch®,
Festool®, Makita®, Metabo®, Skil®



Cikksz.	Leírás	Szemcseméret	Legkisebb rendelési mennyi- ség VE	Tartalom VE	PG
DT8590-QZ	Többcélú - fa/festék - szárazcsiszolás	60	3	10	II
DT8591-QZ	Többcélú - fa/festék - szárazcsiszolás	80	3	10	II
DT8592-QZ	Többcélú - fa/festék - szárazcsiszolás	120	3	10	II

CSISZOLÓPAPÍR - KLETTFIX 93 X 190 mm

TERMÉKJELLEMZŐK: Minőségi alumíniumoxid-korund a gyors és agresszív csiszoló- és leválasztó teljesítményhez • Hőálló és portaszító műgyanta kötés az erős köszörüléshez • Az E osztály nagy szilárdságú és rugalmas papírja (kb. 250 g/m²) a hosszabb és teljesítményhez

ALKALMAZÁSOK: Bármilyen alap-, köztes és végcsiszoló alkalmazáshoz fára, fémre, festékre, lakkra, töltőanyagra és simításra

Rezgőcsiszolókon
használatra



Fa

Festékek/
lakkok

Töltőalapozó



PERFORÁLT

Többek között az alábbiakhoz használható:
DEWALT®, AEG®, Bosch®,
Casals®, Einhell®, Festool®, Hitachi®, Makita®,
Metabo®, Peugeot®, Skil®



Cikksz.	Leírás	Szemcseméret	Legkisebb rendelési mennyi- ség VE	Tartalom VE	PG
DT8620-QZ	Többcélú - fa/festék - szárazcsiszolás	60	3	10	II
DT8621-QZ	Többcélú - fa/festék - szárazcsiszolás	80	3	10	II
DT8622-QZ	Többcélú - fa/festék - szárazcsiszolás	120	3	10	II
DT8623-QZ	Többcélú - fa/festék - szárazcsiszolás	180	3	10	II
DT8624-QZ	Többcélú - fa/festék - szárazcsiszolás	240	3	10	II

CSISZOLÓPAPÍR 115 X 140 mm

TERMÉKJELLEMZŐK: Minőségi alumíniumoxid-korund a gyors és agresszív csiszoló- és leválasztó teljesítményhez • Hóálló és portaszító műgyanta kötés az erős köszörüléshez • Az E osztály nagy szilárdságú és rugalmas papírja (kb. 250 g/m²) a hosszabb és teljesítményhez

ALKALMAZÁSOK: Bármilyen alap-, köztes és végcsiszoló alkalmazáshoz fára, fémre, festékre, lakkra, töltőanyagra és simításra

Rezgőcsiszolókon használatra



Fa Festékek/
lakkok Töltőalapozó

PERFORÁLT

Többek között az alábbiakhoz használható:
DEWALT®, Bosch®,
Makita®, Ryobi®, Skil®



Cikksz.	Leírás	Szemcseméret	Legkisebb rendelési mennyi- ség VE	Tartalom VE	PG
DT3011-QZ	Többcélú - fa/festék - szárazcsiszolás	40	3	25	II
DT3012-QZ	Többcélú - fa/festék - szárazcsiszolás	60	3	25	II
DT3014-QZ	Többcélú - fa/festék - szárazcsiszolás	100	3	25	II
DT3015-QZ	Többcélú - fa/festék - szárazcsiszolás	150	3	25	II
DT3017-QZ	Többcélú - fa/festék - szárazcsiszolás	220	3	25	II

CSISZOLÓPAPÍR - KLETTFIX 115 X 115 mm

TERMÉKJELLEMZŐK: Minőségi alumíniumoxid-korund a gyors és agresszív csiszoló- és leválasztó teljesítményhez • Hóálló és portaszító műgyanta kötés az erős köszörüléshez • Az E osztály nagy szilárdságú és rugalmas papírja (kb. 250 g/m²) a hosszabb és teljesítményhez

ALKALMAZÁSOK: Bármilyen alap-, köztes és végcsiszoló alkalmazáshoz fára, fémre, festékre, lakkra, töltőanyagra és simításra

Rezgőcsiszolókon használatra



Fa Festékek/
lakkok Töltőalapozó



PERFORÁLT

Többek között az alábbiakhoz használható:
DEWALT®, Makita®, Metabo®



Cikksz.	Leírás	Szemcseméret	Legkisebb rendelési mennyi- ség VE	Tartalom VE	PG
DT3020-QZ	Többcélú - fa/festék - szárazcsiszolás	40	3	10	II
DT3021-QZ	Többcélú - fa/festék - szárazcsiszolás	60	3	10	II
DT3022-QZ	Többcélú - fa/festék - szárazcsiszolás	80	3	10	II
DT3023-QZ	Többcélú - fa/festék - szárazcsiszolás	120	3	10	II
DT3024-QZ	Többcélú - fa/festék - szárazcsiszolás	180	3	10	II
DT3025-QZ	Többcélú - fa/festék - szárazcsiszolás	240	3	10	II
DT3026-QZ	Többcélú - fa/festék - szárazcsiszolás	320	3	10	II
DT3030-QZ	Többcélú - fa/festék - szárazcsiszolás	40	3	25	II
DT3031-QZ	Többcélú - fa/festék - szárazcsiszolás	60	3	25	II
DT3032-QZ	Többcélú - fa/festék - szárazcsiszolás	80	3	25	II
DT3033-QZ	Többcélú - fa/festék - szárazcsiszolás	120	3	25	II
DT3034-QZ	Többcélú - fa/festék - szárazcsiszolás	180	3	25	II
DT3035-QZ	Többcélú - fa/festék - szárazcsiszolás	240	3	25	II

HÁROMSZÖGLETŰ CSISZOLÓPAPÍR - KLETTFIX 93 X 93 mm

TERMÉKJELLEMZŐK: Minőségi alumíniumoxid-korund a gyors és agresszív csiszoló- és leválasztó teljesítményhez • Hóálló és portaszító műgyanta kötés az erős köszörüléshez • Az E osztály nagy szilárdságú és rugalmas papírja (kb. 250 g/m²) a hosszabb és teljesítményhez

ALKALMAZÁSOK: Bármilyen alap-, köztes és végcsiszoló alkalmazáshoz fára, fémre, festékre, lakkra, töltőanyagra és simításra

Háromszögű csiszolókon használatra



Fa Festékek/
lakkok Töltőalapozó



PERFORÁLT

Többek között az alábbiakhoz használható:
DEWALT®, Bosch®, AEG®,
Makita®, Metabo®, Skil®, Kress®



Cikksz.	Leírás	Szemcseméret	Legkisebb rendelési mennyi- ség VE	Tartalom VE	PG
DT3090-QZ	Többcélú - fa/festék - szárazcsiszolás	40	3	10	II
DT3091-QZ	Többcélú - fa/festék - szárazcsiszolás	60	3	10	II
DT3092-QZ	Többcélú - fa/festék - szárazcsiszolás	80	3	10	II
DT3093-QZ	Többcélú - fa/festék - szárazcsiszolás	120	3	10	II

CSISZOLÓPAPÍR-TEKERECSEK

TERMÉKJELLEMZŐK: Minőségi alumíniumoxid-korund a gyors és agresszív csiszoló- és leválasztó teljesítményhez • Hőálló és portaszító műgyanta kötés az erős köszörüléshez • Az E osztály nagy szilárdságú és rugalmas papírja (kb. 250 g/m²) a hosszabb és teljesítményhez

ALKALMAZÁSOK: Bármilyen alap-, köztes és végcsiszoló alkalmazáshoz fára, fémre, festékre, lakkra, töltőanyagra és simításra

Rezgőcsiszolókon
használatra



Fa Festékek/
lakkok Töltőalapozó



Cikksz.	Leírás	Szemcse- méret	Méret (hossz x szélesség)	Legkisebb rendelési mennyi- ség VE	Tartalom VE	PG
DT3580-QZ	Többcélu - fa/festék - szárazcsiszolás	60	5m x 115mm	3	1	II
DT3581-QZ	Többcélu - fa/festék - szárazcsiszolás	80	5m x 115mm	3	1	II
DT3582-QZ	Többcélu - fa/festék - szárazcsiszolás	120	5m x 115mm	3	1	II
DT3583-QZ	Többcélu - fa/festék - szárazcsiszolás	180	5m x 115mm	3	1	II
DT3584-QZ	Többcélu - fa/festék - szárazcsiszolás	220	5m x 115mm	3	1	II
DT3579-QZ	Többcélu - fa/festék - szárazcsiszolás	40	25m x 93mm	2	1	II
DT3595-QZ	Többcélu - fa/festék - szárazcsiszolás	60	25m x 93mm	2	1	II
DT3596-QZ	Többcélu - fa/festék - szárazcsiszolás	80	25m x 93mm	2	1	II
DT3597-QZ	Többcélu - fa/festék - szárazcsiszolás	120	25m x 93mm	2	1	II
DT3598-QZ	Többcélu - fa/festék - szárazcsiszolás	180	25m x 93mm	2	1	II
DT3599-QZ	Többcélu - fa/festék - szárazcsiszolás	220	25m x 93mm	2	1	II

CSISZOLÓSZALAGOK

TERMÉKJELLEMZŐK: Magas minőségű alumíniumoxid-korund a gyors és agresszív anyagleválasztáshoz • Hőálló és portaszító műgyanta kötés az erőteljes köszörüléshez

ALKALMAZÁSOK: Bármilyen alap-, köztes és végcsiszoló alkalmazáshoz fára, fémre, festékre, lakkra, fémre

Szalagcsiszolókon
használatra



Fa Festékek/
lakkok Fém

EXTREME

* EXTREME DEWALT® csiszolószalagok „Anti-Statik” műgyanta kötéssel (> K120), amely garantálja a jelentősen kevesebb lerakódást és a jobb porelzsívást – a csiszolószalagok hosszabb élettartama

Többek között az alábbiakhoz használható:
DEWALT®, Bosch®, Hitachi®,
Atlas Copco®, Holz-Her®, Makita®, Metabo®,
Peugeot®, Ryobi®, Skil®

75 X 533 mm



EXTREME

Cikksz.	Leírás	Szemcse- méret	Legkisebb rendelési mennyi- ség VE	Tartalom VE	PG
DT3301-QZ	Többcélu - fa/festék/lakkok/fém	40	1	10	II
DT3302-QZ	Többcélu - fa/festék/lakkok/fém	60	1	10	II
DT3303-QZ	Többcélu - fa/festék/lakkok/fém	80	1	10	II
DT3304-QZ	Többcélu - fa/festék/lakkok/fém	100	1	10	II
DT3629-QZ	Többcélu - fa/festék/lakkok/fém	120	1	10	II
DT3305-QZ *	Többcélu - fa/festék/lakkok/fém	150	1	10	II
DT3307-QZ *	Többcélu - fa/festék/lakkok/fém	220	1	10	II

Többek között az alábbiakhoz használható:
DEWALT®, AEG®, Ryobi®

100 X 560 mm



EXTREME

Cikksz.	Leírás	Szemcse- méret	Legkisebb rendelési mennyi- ség VE	Tartalom VE	PG
DT3312-QZ	Többcélu - fa/festék/lakkok/fém	40	3	3	II
DT3314-QZ	Többcélu - fa/festék/lakkok/fém	60	3	3	II
DT3315-QZ	Többcélu - fa/festék/lakkok/fém	80	3	3	II
DT3316-QZ	Többcélu - fa/festék/lakkok/fém	100	3	3	II
DT3318-QZ*	Többcélu - fa/festék/lakkok/fém	150	3	3	II

Többek között az alábbiakhoz használható:
Hitachi®, Makita®, Ryobi®

100 X 610 mm



Cikksz.	Leírás	Szemcse- méret	Legkisebb rendelési mennyi- ség VE	Tartalom VE	PG
DT3670-QZ	Többcélu - fa/festék/lakkok/fém	40	2	10	II
DT3671-QZ	Többcélu - fa/festék/lakkok/fém	60	2	10	II
DT3672-QZ	Többcélu - fa/festék/lakkok/fém	80	2	10	II
DT3673-QZ	Többcélu - fa/festék/lakkok/fém	100	2	10	II

CSISZOLÓSZALAGOK

Folytatás

Mini szalagcsiszolókhhoz használható

Használható a következőkhöz:
DEWALT®



64 X 356 mm

Cikksz.	Leírás	Szemcseméret	Legkisebb rendelési mennyiség VE	Tartalom VE	PG
DT3661-QZ	Többcélú - fa/festék/lakkok/fém	60	3	3	II
DT3662-QZ	Többcélú - fa/festék/lakkok/fém	80	3	3	II
DT3663-QZ	Többcélú - fa/festék/lakkok/fém	100	3	3	II
DT3664-QZ	Többcélú - fa/festék/lakkok/fém	150	3	3	II
DT3666-QZ	Többcélú - fa/festék/lakkok/fém	60	1	10	II
DT3667-QZ	Többcélú - fa/festék/lakkok/fém	80	1	10	II
DT3668-QZ	Többcélú - fa/festék/lakkok/fém	100	1	10	II
DT3669-QZ	Többcélú - fa/festék/lakkok/fém	150	1	10	II

CSISZOLÓSZALAGOK ÁLLVÁNYOS GÉPEKHEZ

TERMÉKJELLEMZŐK: Magas minőségű alumíniumoxid-korund a gyors anyagleválasztáshoz • Hőálló és portaszító műgyanta kötés az erős köszörüléshez • Az X osztály nagy szilárdságú és rugalmas szövete (X = pamutszövet, nehéz)

ALKALMAZÁSOK: Durva szemcsézet fém, fa és kerámia köszörüléséhez • Finomszemcsézet vésők, gyalukések és hasonló anyagok köszörüléséhez

Helyhez kötött csiszoló-/
lehúzókészülék DW 755-höz
használatra



Fém

Fa

Kerámia

40 X 577 mm

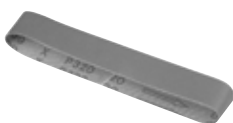

Cikksz.	Leírás	Szemcseméret	Legkisebb rendelési mennyiség VE	Tartalom VE	PG
DT3340-QZ	Többcélú - fém/fa/kerámia	40	3	3	II
DT3341-QZ	Többcélú - fém/fa/kerámia	60	3	3	II
DT3342-QZ	Többcélú - fém/fa/kerámia	80	3	3	II
DT3343-QZ	Többcélú - fém/fa/kerámia	100	3	3	II
DT3344-QZ	Többcélú - fém/fa/kerámia	120	3	3	II
DT3345-QZ	Többcélú - fém/fa/kerámia	150	3	3	II
DT3346-QZ	Többcélú - fém/fa/kerámia	240	3	3	II
DT3347-QZ	Többcélú - fém/fa/kerámia	320	3	3	II

45 X 715 mm



Cikksz.	Leírás	Szemcseméret	Legkisebb rendelési mennyiség VE	Tartalom VE	PG
DT3349-QZ	Többcélú - fém/fa/kerámia	40	3	3	II
DT3350-QZ	Többcélú - fém/fa/kerámia	60	3	3	II
DT3351-QZ	Többcélú - fém/fa/kerámia	80	3	3	II
DT3352-QZ	Többcélú - fém/fa/kerámia	100	3	3	II
DT3353-QZ	Többcélú - fém/fa/kerámia	120	3	3	II
DT3354-QZ	Többcélú - fém/fa/kerámia	150	3	3	II
DT3355-QZ	Többcélú - fém/fa/kerámia	240	3	3	II
DT3356-QZ	Többcélú - fém/fa/kerámia	320	3	3	II

BŐR-LEHÚZÓSZALAGOK ÁLLVÁNYOS GÉPEKHEZ - VÍZÁLLÓ

Helyhez rögzített
köszörű-/
lehúzókészülék DW 753-on
használatra



40 X 577 mm

Cikksz.	Leírás	Legkisebb rendelési mennyiség VE	Tartalom VE	PG
DT3395-QZ	Bőr lehúzószalag	1	1	II

40 X 715 mm

Cikksz.	Leírás	Legkisebb rendelési mennyiség VE	Tartalom VE	PG
DT3396-QZ	Bőr lehúzószalag	1	1	II

CSISZOLÓKORONGOK - KLETTFIX

TERMÉKJELLEMZŐK: A csiszolószemcse hőálló műgyanta alap- és fedőkötése lehetővé teszi a legnagyobb csiszolási teljesítményt és a leghosszabb élettartamot • Masszív és rugalmas hordozóanyag • Portaszító stearat bevonat akadályozza meg tartósan a köszörű felületére történő lerakódást • Nylonvelour hátrész a tökéletes korongpozícióhoz a Klettfix csiszolótányéron

ALKALMAZÁSOK: Bármilyen alap-, köztes és végcsiszoló alkalmazáshoz fára, fémre, festékre, lakkra, fémre

Excentercsiszolókon használatra



Fa Festékek/lakkok Fém



8 DB FURAT, 125 mm Ø

Többek között az alábbiakhoz használható: DEWALT®, AEG®, Bosch®, Atlas Copco®, Festool®, Elu®, Fein®, Hitachi®, Kress®, Makita®, Metabo®, Skil®



Cikksz.	Leírás	Szemcseméret	Legkisebb rendelési mennyiség VE	Tartalom VE	PG
DT3101-QZ	Többcélú - fa/festék - szárazcsiszolás	40	1	10	II
DT3102-QZ	Többcélú - fa/festék - szárazcsiszolás	60	1	10	II
DT3103-QZ	Többcélú - fa/festék - szárazcsiszolás	80	1	10	II
DT3105-QZ	Többcélú - fa/festék - szárazcsiszolás	120	1	10	II
DT3106-QZ	Többcélú - fa/festék - szárazcsiszolás	180	1	10	II
DT3107-QZ	Többcélú - fa/festék - szárazcsiszolás	240	1	10	II
DT3108-QZ	Többcélú - fa/festék - szárazcsiszolás	320	1	10	II

6 DB FURAT, 150 mm Ø

Többek között az alábbiakhoz használható: DEWALT®, Bosch®, Hitachi®, Metabo®, Peugeot®



Cikksz.	Leírás	Szemcseméret	Legkisebb rendelési mennyiség VE	Tartalom VE	PG
DT3131-QZ	Többcélú - fa/festék - szárazcsiszolás	40	1	25	II
DT3132-QZ	Többcélú - fa/festék - szárazcsiszolás	60	1	25	II
DT3133-QZ	Többcélú - fa/festék - szárazcsiszolás	80	1	25	II
DT3135-QZ	Többcélú - fa/festék - szárazcsiszolás	120	1	25	II
DT3136-QZ	Többcélú - fa/festék - szárazcsiszolás	180	1	25	II
DT3137-QZ	Többcélú - fa/festék - szárazcsiszolás	240	1	25	II
DT3138-QZ	Többcélú - fa/festék - szárazcsiszolás	320	1	25	II

EXCENTERES CSISZOLÓTÁNYÉR - KLETTFIX

TERMÉKJELLEMZŐ: Klettfix-excenteres csiszlótányér DEWALT® excenteres csiszlótányérhez (közepesen kemény kivitel)

Excentercsiszolókon használatra

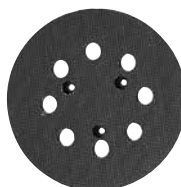

Cikksz.	Leírás	Átmérő mm	Legkisebb rendelési mennyiség VE	Tartalom VE	PG
DT3600-QZ	Excentercsiszolóhoz D26453 - 8-lyuk	125	1	1	II
DT3601-QZ	Excentercsiszolóhoz DW443 - 6-lyuk	150	1	1	II
DE2639-XJ	Excentercsiszolóhoz D26410 - 6+8-lyuk	150	1	1	-



Lamellás csiszolók

- Hegesztővarratok leköszörülése, hegesztősalakeltávolítása
- Sorjátlanítás
- Felületek előkészítése és végmegmunkálása
- Élek simítása és leszélezés



0°-15°

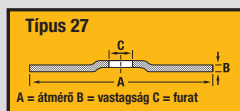

Típus 27

A = átmérő B = vastagság C = furat



15°-25°

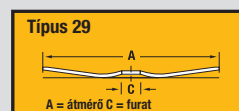

Típus 29

A = átmérő C = furat

Fém /- és nemkönnyűfémek

- 27-es típus szerkezeti forma 0-15 fokos sarokcsiszolóhoz
- 29-es típus szerkezeti forma 15-25 fokos sarokcsiszolóhoz
- Cirkonid szemcsézet teszi lehetővé a 3x gyorsabb anyagleválasztást, mint a hagyományos gyantakötésű szárlorongoknál
- Vas-, kén- és klórmentes – a káros anyagtól mentes csiszolóshoz



XR EXTREME® RUNTIME LAMELLÁS CSISZOLÓK - LAPOS

TERMÉKJELLEMZŐK: Optimálisan összehangolt a DEWALT® XR FLEXVOLT DCG414-gyel, ezzel hatékonyan kihasználja az akkumulátor maximális teljesítményét • akár 2x hosszabb használati idő egyetlen akkumulátortöltéssel • Hőfejlődés nélküli csiszolás

ALKALMAZÁSOK: Fém rozsdátlanítására, csiszolásra és tisztítására

Sarokcsiszolókon
használatra
(akkumulátor és kábel)



Fém

Vas



Cikksz.	Leírás	Átmérő mm	Szemcseméret	Legkisebb rendelési mennyiség VE	Tartalom VE	PG
DT99583-QZ	27. típus, lapos	125	40	1	1	II
DT99584-QZ	27. típus, lapos	125	60	1	1	II
DT99585-QZ	27. típus, lapos	125	80	1	1	II

LAMELLÁS CSISZOLÓK - HAJLÍTOTT ÉS LAPOS

TERMÉKJELLEMZŐK: Ellenállóképes, tartós cirkonid-szemcsézet • Nagyon masszív és ellenállóképes, nagyon nagy eltávolító arány • Alacsony zajszintű • Hőfejlődés nélküli csiszolás

ALKALMAZÁSOK: Fém rozsdátlanítására, köszörülésére és tisztítására

Sarokcsiszolókon
használatra
(akkumulátor és kábel)



Fém

Vas



Cikksz.	Leírás	Átmérő mm	Szemcseméret	Legkisebb rendelési mennyiség VE	Tartalom VE	PG
DT3256-QZ	29. típus, zömített	115	60	1	1	II
DT3266-QZ	29. típus, zömített	125	60	1	1	II
DT3295-QZ	27. típus, lapos	115	120	1	1	II
DT3309-QZ	27. típus, lapos	125	60	1	1	II

CSISZOLÓ ÉS POLÍROZÓ TÁNYÉR

TERMÉKJELLEMZŐ: Termoműanyag-csiszoló-/polírozó tányér rögzítőcsavarokkal együtt

ALKALMAZÁS: Használat köszörűkorongokkal és polírozó tetőkkel

Sarokcsiszolóban (akkumulátor és kábel) használható



Cikksz.	Max. fordulatszám	Átmérő mm	Furat mm	Legkisebb rendelési mennyiség VE	Tartalom VE	PG
DT3610-QZ	13.000 fordulat/perc	115	M14	1	1	II
DT3611-QZ	15.000 fordulat/perc	125	M14	1	1	II
DT3612-QZ	8.500 fordulat/perc	178	M14	1	1	II

POLÍRKORONG

TERMÉKJELLEMZŐ: Pamut polírkorong

ALKALMAZÁS: A legkülönbözőbb anyagok, pl. lakkozott felületek, fém, tégl, műanyag stb. magas fényű polírozására.

Sarokcsiszolóban (akkumulátor és kábel) és polírozó gépekben használható



Cikksz.	Átmérő mm	Legkisebb rendelési mennyiség VE	Tartalom VE	PG
DT3621-QZ	125	1	1	II
DT3622-QZ	178	1	1	II

KÖSZÖRŰKORONGOK / LEHÚZÓKORONGOK

köszörűgépekhez
használatra
DW 755



Acél/fém



Vas



Sárgaréz



Cikksz.	Enevezés	Anyag	Szemcse-méret	Átmérő mm	Szélesség mm	Furat mm	Tartalom	PG
DT3385-QZ	Köszörűkorong	Alumíniumoxid (fehér)+	80	125	25	20	1	II
DT3380-QZ	Lehúzókorong	Szilíciumkarbit SCg (szürke)**	400	125	25	20	1	II

+ fehér: Hidegen forgó alumíniumoxid korong, gyalukések, vésők és más hasonló, hőre érzékeny vágószerszámok köszörülésére és élezésére

** szürke: Szilíciumkarbit korong keményfém elemet tartalmazó szerszámok, valamint ötvözött és ötvözetlen acélok, nemvasfémek köszörülésére

DRÓTKEFÉK

TERMÉKJELLEMZŐK: Tökéletesen összehangolt kefetulajdonságok az optimális anyaglehordáshoz • Nagy kefesűrűség a hosszú élettartamhoz

ALKALMAZÁSOK: Csavart edény- és korongkefék a legkeményebb alkalmazásokra • Hullámos edény- és korongkefék közepes nehézségű alkalmazásokra • Puhább, enyhén hullámos edény- és korongkefék univerzális használatra, nehezen hozzáférhető helyeken

Fúrógépben, sarokcsiszolóban (akkumulátor és kábel) és köszörűgépekben használatra



CSAVART KORONGKEFÉK SZÖGCSISZOLÓHOZ

A legkeményebb alkalmazásokra: Makacs festék erős rozsdá eltávolítására, hegesztővarratok tisztítására

Cikksz.	Huzalhossz mm	Átmérő mm	Tartó	Legkisebb rendelési mennyiség VE	Tartalom VE	PG
DT3502-QZ	22	115	M14	1	1	II

HULLAMOS FAZÉKKORONG SAROKCSISZOLÓHOZ

Közepesen nehéz alkalmazásokra: Festék, rozsdá, lerakódások eltávolítására, felülettisztításhoz, sorjátlanításhoz stb.

Cikksz.	Huzalhossz mm	Átmérő mm	Tartó	Legkisebb rendelési mennyiség VE	Tartalom VE	PG
DT3480-QZ	19	65	M14	1	1	II
DT3488-QZ	23	75	M14	1	1	II
DT3489-QZ	26	100	M14	1	1	II

CSAVART FAZÉKKORONG SAROKCSISZOLÓHOZ

A legkeményebb tisztítómunkákhoz

Cikksz.	Huzalhossz mm	Átmérő mm	Tartó	Legkisebb rendelési mennyiség VE	Tartalom VE	PG
DT3500-QZ	18	65	M14	1	1	II
DT3492-QZ	22	75	M14	1	1	II
DT3501-QZ	24	100	M14	1	1	II



VÁGÓ- ÉS CSISZOLÓKORONGOK VÁLASZTÉK

DEWALT® csiszolók - termékjelölés

A DEWALT® teljes ágazatban elfogadott színek- és jelölőrendszert használ, amely segíti a felhasználókat a mindenkor alkalmazáshoz megfelelő vágó- vagy csiszolókorong megtalálásában. Ezen kívül azonban más fontos jellemzőket, pl. a korong fordulatszámát, méretét, vastagságát, valamint a furat átmérőjét is figyelembe kell venni.

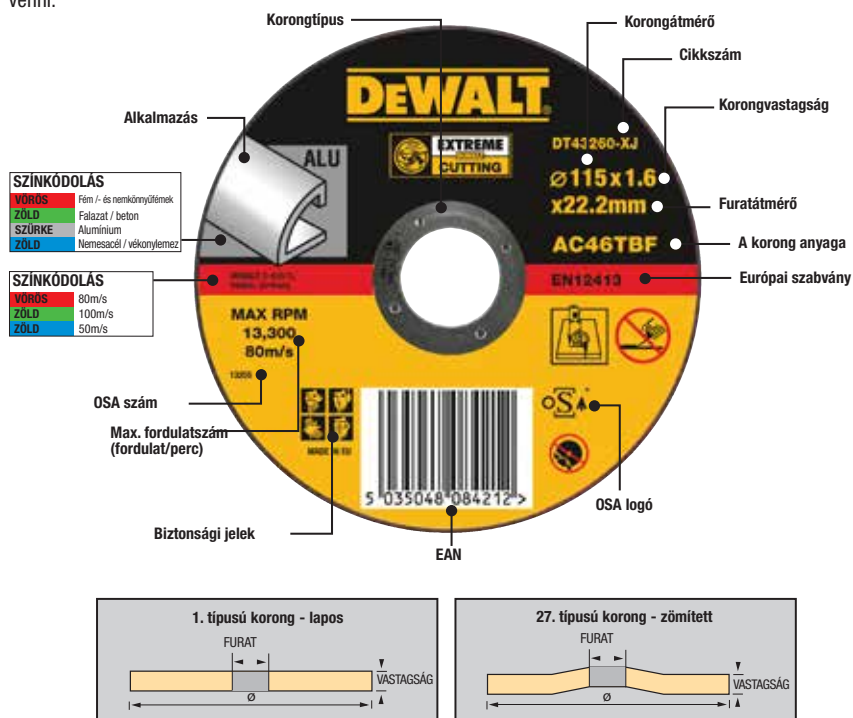

Minőségi osztályok

XR EXTREME® RUNTIME:

Vágó- és csiszolókorongok a kompromisszumok nélküli teljesítményhez Kerámiaszemcsézet professzionális és ipari alkalmazásokra és a hosszú élettartamhoz. 35%-kal gyorsabb vágások és a maximális akkumulátor teljesítmény hatékony kihasználása.

EXTREME®:

Alumíniumoxid-receptúra ipari minőségben a hosszú használhatósághoz, igényes vágómunkákhoz és a hosszú élettartamhoz. Erősített üvegszál hordozóanyag. Prémium minőségű gyantakötés a hordozóanyag és a szemcsézet között. OSA tanúsítással

HIGH PERFORMANCE:

Alumíniumoxid szemcsézet professzionális minőségben. Kiváló minőségű gyantakötés. OSA tanúsítással

STANDARD:

Alumíniumoxid szemcsézet professzionális minőségben. Kiváló minőségű gyantakötés

HIGH PERFORMANCE FÉM CSISZOLÓKORONG

TERMÉKJELLEMZŐK: Alumíniumoxid szemcsézet professzionális minőségben • Erősített üvegszál hordozóanyag • A hordozóanyag és a szemcsézet kiváló minőségű gyantakötése

ALKALMAZÁSOK: Általános fém-nagyoló munkához vastartalmú és nemvastartalmú fémeken, hegesztővarratok és felületek előkészítése

Sarokcsiszolóknak használatra (akkumulátor és kábel)

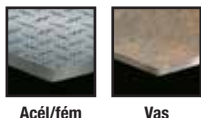

HIGH PERFORMANCE FÉM CSISZOLÓKORONG, HAJLÍTOTT

Cikksz.	Átmérő mm	Anyag	Vastagság mm	Furat mm	Csomagolási tartalom (db)	Minimális rendelkezési mennyiség (db)	PG
DT43916-QZ	115	A24RBF	6.3	22:23	10	10	II
DT43917-QZ	125	A24RBF	6.3	22:23	10	10	II
DT43918-QZ	180	A24RBF	6.3	22:23	10	10	II
DT43919-QZ	230	A24RBF	6.3	22:23	10	10	II

EXTREME® FÉM CSISZOLÓKORONG

TERMÉKJELLEMZŐK: Ipari minőségű alumíniumoxid szemcsézet • Erősített üvegszál hordozóanyag • Kiváló minőségű prémium-gyantakötés

ALKALMAZÁSOK: Általános fém-nagyoló munkához vastartalmú és nemvastartalmú fémeken, hegesztővarratok és felületek előkészítése

Sarokcsiszolóknak használatra (akkumulátor és kábel)

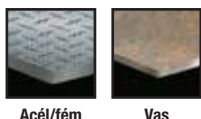

EXTREME® FÉM CSISZOLÓKORONG, HAJLÍTOTT

Cikksz.	Átmérő mm	Anyag	Vastagság mm	Furat mm	Csomagolási tartalom (db)	Minimális rendelkezési mennyiség (db)	PG
DT43946-QZ	115	A24RBF	6	22:23	10	10	II
DT43947-QZ	125	A24RBF	6	22:23	10	10	II
DT43948-QZ	180	A24RBF	6	22:23	10	10	II
DT43949-QZ	230	A24RBF	6	22:23	10	10	II

HIGH PERFORMANCE FÉM VÁGÓKORONG

TERMÉKJELLEMZŐK: Alumíniumoxid szemcsézet professzionális minőségben • Erősített üvegszál hordozóanyag • A hordozóanyag és a szemcsézet kiváló minőségű gyantakötése

ALKALMAZÁSOK: Vastartalmú fémek, pl. acél, vas, vasalóanyag és hegesztési varratok vágására

Sarokcsiszolóokban
használatra
(akkumulátor és kábel)



Acél/fém Vas



HIGH PERFORMANCE FÉM VÁGÓKORONG, HAJLÍTOTT

Cikksz.	Átmérő mm	Anyag	Vastagság mm	Furat mm	Csomagolási tartalom (db)	Minimális rendelési mennyiség (db)	PG
DT43910-QZ	115	A24RBF	2.8	22:23	25	25	II
DT43911-QZ	125	A24RBF	2.8	22:23	25	25	II
DT43912-QZ	180	A24RBF	2.8	22:23	25	25	II
DT43913-QZ	230	A24RBF	2.8	22:23	25	25	II

EXTREME® FÉM VÁGÓKORONG

TERMÉKJELLEMZŐK: Ipari minőségű alumíniumoxid szemcsézet • Erősített üvegszál hordozóanyag • Kiváló minőségű gyantakötés

ALKALMAZÁSOK: Vastartalmú fémek, pl. acél, vas, vasalóanyag és hegesztési varratok vágására

Sarokcsiszolóokban
használatra
(akkumulátor és kábel)



Acél/fém Vas

EXTREME®



EXTREME® FÉM VÁGÓKORONG, HAJLÍTOTT

Cikksz.	Átmérő mm	Anyag	Vastagság mm	Furat mm	Csomagolási tartalom (db)	Minimális rendelési mennyiség (db)	PG
DT43940-QZ	115	A24RBF	2.8	22:23	25	25	II
DT43941-QZ	125	A24RBF	2.8	22:23	25	25	II
DT43942-QZ	180	A24RBF	2.8	22:23	25	25	II
DT43943-QZ	230	A24RBF	2.8	22:23	25	25	II

XR EXTREME® RUNTIME NEMESACÉL CSISZOLÓKORONGOK

TERMÉKJELLEMZŐK: Optimálisan összehangolt a DEWALT® XR FLEXVOLT gépekkel, ezzel hatékonyan kihasználja az akkumulátor maximális teljesítményét • akár 2x hosszabb használati idő egyetlen akkumulátortöltéssel • 35%-kal gyorsabb vágások • acél/nemesacél vágására alkalmas

ALKALMAZÁSOK: Nemesacélok nagyoló munkáihoz

Sarokcsiszolóokban
használatra
(akkumulátor és kábel)

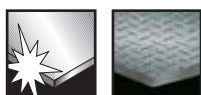

Nemesacél Vékonylemez

XR EXTREME RUNTIME



XR EXTREME RUNTIME NEMESACÉL CSISZOLÓKORONGOK

Cikksz.	Átmérő mm	Anyag	Vastagság mm	Furat mm	Csomagolási tartalom (db)	Minimális rendelési mennyiség (db)	PG
DT99580-QZ	125	A60TBF	6	22.2	25	25	II
DT99581-QZ	125	A60TBF	3	22.2	25	25	II

STANDARD NEMESACÉL VÁGÓKORONGOK

TERMÉKJELLEMZŐK: Kiváló minőségű alumíniumoxid-receptúra • Erősített üvegszál hordozóanyag • A hordozóanyag és a szemcsézet kiváló minőségű gyantakötése

ALKALMAZÁSOK: Nemesacélok vágására

Sarokcsiszolóokban
használatra
(akkumulátor és kábel)

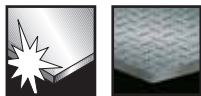

Nemesacél Vékonylemez



STANDARD NEMESACÉL VÁGÓKORONGOK, LAPOS

Cikksz.	Átmérő mm	Anyag	Vastagság mm	Furat mm	Csomagolási tartalom (db)	Minimális rendelési mennyiség (db)	PG
DT42340Z-QZ	125	A60TBF	1.2	22:23	1	1	II



STANDARD NEMESACÉL VÁGÓKORONGOK, LAPOS - 10-ES CSOMAG

Cikksz.	Átmérő mm	Anyag	Vastagság mm	Furat mm	Csomagolási tartalom (db)	Minimális rendelési mennyiség (adag)	PG
DT42340TZ-QZ	125	A24SBF	1.2	22:23	10	1	Akt.nettó

HIGH PERFORMANCE NEMESACÉL VÁGÓKORONG

TERMÉKJELLEMZŐK: Professzionális minőségű alumíniumoxid-receptúra • Erősített üvegszál hordozóanyag • A hordozóanyag és a szemcsézet prémium minőségű gyantakötése

ALKALMAZÁSOK: Nemesacélok vágására

Sarokcsiszolóokban
használatra
(akkumulátor és kábel)

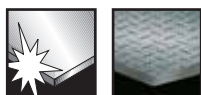

Nemesacél Vékonylemez



HIGH PERFORMANCE NEMESACÉL VÁGÓKORONG, HAJLÍTOTT

Cikksz.	Átmérő mm	Anyag	Vastagság mm	Furat mm	Csomagolási tartalom (db)	Minimális rendelési mennyiség (db)	PG
DT43901-QZ	115	A60TBF	1	22:23	25	25	II
DT43905-QZ	115	A60TBF	1.6	22:23	25	25	II
DT43902-QZ	125	A60TBF	1	22:23	25	25	II
DT43906-QZ	125	A60TBF	1.6	22:23	25	25	II
DT43908-QZ	180	A60TBF	1.6	22:23	25	25	II
DT43909-QZ	230	A24SBF	1.9	22:23	25	25	II

EXTREME® NEMESACÉL VÁGÓKORONG

TERMÉKJELLEMZŐK: Ipari minőségű alumíniumoxid-receptúra • Erősített üvegszál hordozóanyag • Kiváló minőségű gyantakötés

ALKALMAZÁSOK: Nemesacélok és vékonylemezek vágására

Sarokcsiszolóokban
használatra
(akkumulátor és kábel)

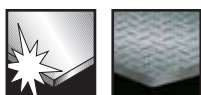

Nemesacél Vékonylemez

EXTREME®



EXTREME® NEMESACÉL VÁGÓKORONG, LAPOS

Cikksz.	Átmérő mm	Anyag	Vastagság mm	Furat mm	Csomagolási tartalom (db)	Minimális rendelési mennyiség (db)	PG
DT43931-QZ	115	A60TBF	1	22:23	25	25	II
DT43933-QZ	115	A60TBF	1.2	22:23	25	25	II
DT43935-QZ	115	A60TBF	1.6	22:23	25	25	II
DT43932-QZ	125	A60TBF	1	22:23	25	25	II
DT43934-QZ	125	A60TBF	1.2	22:23	25	25	II
DT43936-QZ	125	A60TBF	1.6	22:23	25	25	II
DT43937-QZ	150	A60TBF	1.6	22:23	25	25	II
DT43938-QZ	180	A60TBF	1.6	22:23	25	25	II
DT43939-QZ	230	A60TBF	1.9	22:23	25	25	II

XR EXTREME® RUNTIME NEMESACÉL VÁGÓKORONG

TERMÉKJELLEMZŐK: Optimálisan összehangolt a DEWALT® XR FLEXVOLT gépekkel, ezzel hatékonyan kihasználja az akkumulátor maximális teljesítményét • akár 2x hosszabb használati idő egyetlen akkumulátortöltéssel • 35%-kal gyorsabb vágások • acél/nemesacél vágására alkalmas

ALKALMAZÁSOK: Nemesacélok és vékonylemezek vágására

Sarokcsiszolóban
használatra
(akkumulátor és kábel)



Nemesacél



Vékonylemez



XR EXTREME® RUNTIME NEMESACÉL VÁGÓKORONG, LAPOS

Cikksz.	Átmérő mm	Anyag	Vastagság mm	Furat mm	Csomagolási tartalom (db)	Minimális rendelési mennyiség (db)	PG
DT99582-QZ	125	A60TBF	1.1	22.2	25	25	II

GYORSSZORÍTÓ ANYA

TERMÉKJELLEMZŐK: Bármilyen, M14 hajtóorsóval rendelkező sarokcsiszolóhoz használható • Másodpercek alatti korongcsere, nem szükséges hozzá szerszám • Szükség esetén homlokfuratú kulccsal is nyitható

ALKALMAZÁSOK: Szorítóanya vágó- vagy csiszolókorongok rögzítésére



Cikksz.	Leírás	Tartalom VE	Legkisebb rendelési mennyiség VE	PG
DT3559-QZ	Gyorsszorító anya M14	1	10	Akt.nettó

LÉZERREL HEGESZTETT GYÉMÁNT VÁGÓKORONG

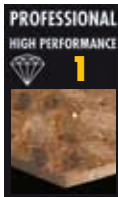

TERMÉKJELLEMZŐK: Professzionális, nagy teljesítményű gyémánt vágókorongok mindennapi használatra az építkezésen • Nagyméretű, ellenállóképes gyémántszegmensek és a gyémántminőség, -méret és -koncentráció optimális összehangolással, valamint a kötőanyag összetétele garantálja a maximális élettartam melletti kiváló vágóteljesítményt • Kiváló minőségű, hőálló acélanyagú laptest a folyamatosan tiszta menethez, még erőltetett használat esetén is

ALKALMAZÁSOK: Szokásos építőanyagokban, pl. téglá, beton, mészhomokkő, esztrich, a puhától a közepesen keményig terjedő terméskő és műkő anyagokban végezhető vágásokhoz

Sarokcsiszolóknak (akkumulátor és kábel) használható



UNIVERZÁLIS HASZNÁLAT CSAK SZÁRAZON VÁGHATÓ ÉPÍTŐANYAGOKBAN, BETONHOZ

Cikksz.	Átmérő mm	Furat mm	Szegmensmagasság mm	Szegmensszélesség mm	Csomagolási tartalom (db)	PG
DT3743-XJ	230	22.2	8.5	2.4	1	II

LÉZERREL HEGESZTETT GYÉMÁNT VÁGÓKORONG

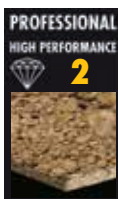

TERMÉKJELLEMZŐK: Nagyon masszív, lézerrel hegesztett gyémánt vágókorong a vágósebesség és az élettartam kiegyensúlyozott arányával abrazív, alacsony keménységű, kompakt anyagokban használat esetén • Nagyméretű, ellenállóképes gyémántszegmensek és a gyémántminőség, -méret és -koncentráció optimális összehangolással, valamint a kötőanyag összetétele garantálja a maximális élettartam melletti kiváló vágóteljesítményt • Kiváló minőségű, hőálló acélanyagú laptest a folyamatosan tiszta menethez, még erőltetett használat esetén is

ALKALMAZÁSOK: Abrazív, alacsony keménységű anyagokban, pl. téglá, beton, puha terméskő, mészhomokkő, Terrazzo, salakkő, gipsz, használat esetén

Sarokcsiszolóknak (akkumulátor és kábel) használható



CSAK SZÁRAZON VÁGHATÓ, ABRAZÍV, CEMENTKÖTÉSŰ ANYAGOKHOZ, BETONHOZ

Cikksz.	Átmérő mm	Furat mm	Szegmensmagasság mm	Szegmensszélesség mm	Csomagolási tartalom (db)	PG
DT3773-XJ	230	22.2	7.5	2.4	1	II

LÉZERREL HEGESZTETT GYÉMÁNT VÁGÓKORONG

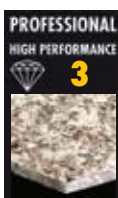

TERMÉKJELLEMZŐK: Speciálisan kiváló vágóteljesítményre és élettartamra, különösen kemény és kompakt anyagokban történő használatra optimalizált • „ABT-kötéstechnológia” kemény anyagok gyors, hűtőközeg használata nélküli vágásához: A gyémántokat speciális fémgözzel rendkívül szilárdra teszik a szegmens belüli és idő előtti kitérés nélkül teljesen felhasználhatók • Nagyméretű, ellenállóképes gyémántszegmensek és a gyémántminőség, -méret és -koncentráció optimális összehangolással, valamint a kötőanyag összetétele garantálja a maximális élettartam melletti kiváló vágóteljesítményt • Kiváló minőségű, hőálló acélanyagú laptest a folyamatosan tiszta menethez, még erőltetett használat esetén is

ALKALMAZÁSOK: Kemény anyagok, pl. gránit, kemény és vasalt beton, kemény terméskő valamint a legtöbb szokásos építési anyag vágásához

Sarokcsiszolóknak (akkumulátor és kábel) használható



NAGYON KEMÉNY ANYAGOK, GRÁNIT, KLINKER, BETON (CSAK SZÁRAZ VÁGÁSHOZ)

Cikksz.	Átmérő mm	Furat mm	Szegmensmagasság mm	Szegmensmagasság mm	Csomagolási tartalom (db)	PG
DT3763-XJ	230	22.2	8.5	2.8	1	II

SZINTEREZETT GYÉMÁNT VÁGÓKORONG

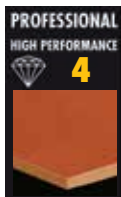

TERMÉKJELLEMZŐK: Gyémánt vágókorong kiváló minőségű gyémánt megnövelt koncentrációjával kitűnő vágóteljesítményhez különlegesen kemény anyagokban • Közvetlenül a laptestre szinterezett, körbefutó gyémántvágó a tiszta, széltöréstől mentes vágásokhoz • Minőségi, hőálló acélból gyártott laptest a folyamatosan tiszta menethez, erőtett használatnál is

ALKALMAZÁSOK: Nagyon kemény anyagok, pl. kerámia-csempe (porcelán és glazúrozott is), keményre égetett agyag tetőcserép, klinker, terrakotta, cementszálas lapok, kőanyagok vágására • Nem alkalmas nedvesvágásra

Sarokcsiszolóban (akkumulátor és kábel) használható



CSEMPE, KEMÉNY KERÁMIA

Cikksz.	Átmérő mm	Furat mm	Szegmensmagasság mm	Szegmensszélesség mm	Csomagolási tartalom (db)	PG
DT3736-XJ	125	22.2	7	1.6	1	II

PROFESSIONAL ECONOMY GYÉMÁNT VÁGÓKORONGOK



TERMÉKJELLEMZŐK: Masszív, kedvező áru allround-vágókorong, szegmentált vágógyűrűvel az egyszerű vágóeredményű gyors vágásokhoz

ALKALMAZÁSOK: Szokásos építőanyagokban, pl. téglá, beton, esztrich, a puhától a közepesen keményig terjedő terméskő és műkő anyagokban végezhető vágásokhoz

Sarokcsiszolóban (akkumulátor és kábel) használható



UNIVERZÁLIS: ÁLTALÁNOS ÉPÍTKEZÉSI ANYAGOK - GYORS, EGYSZERŰ VÁGÁS

Cikksz.	Átmérő mm	Furat mm	Szegmensmagasság mm	Szegmensszélesség mm	Csomagolási tartalom (db)	PG
DT3711-QZ	125	22.2	7.5	1.8	1	II
DT3731-QZ	230	22.2	7.5	2.3	1	II
DT40212-QZ	300	25.4	10	-	1	II
DT40213-QZ	350	25.4	10	-	1	II



TERMÉKJELLEMZŐK: Masszív, kedvező áru allround-vágókorong turbó vágógyűrűvel jó vágóeredményű vágásokhoz • „Turbo” - vágószél gondoskodik a kevésbé töredezett vágóélekről és a korong hatékony hűtéséről

ALKALMAZÁSOK: Tiszta vágásokhoz a következő anyagokban: márvány, Terrazzo, esztrich, puha terméshomokkő és mészkő, valamint agyag, puha és közepesen kemény tűzkő, betonkő lapok, téglá stb.

Sarokcsiszolóban (akkumulátor és kábel) használható



TURBÓ: ÁLTALÁNOS ÉPÍTÉSI ANYAGOK - TISZTA VÁGÁS

Cikksz.	Átmérő mm	Furat mm	Szegmensmagasság mm	Szegmensszélesség mm	Csomagolási tartalom (db)	PG
DT3712-QZ	125	22.2	7.5	2.2	1	II
DT3722-QZ	180	22.2	7.5	2.4	1	II
DT3732-QZ	230	22.2	7.5	2.6	1	II

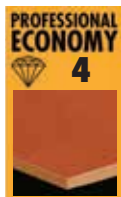

TERMÉKJELLEMZŐK: Zárt vágógyűrű a kerámiaanyagok tiszta vágásához • Szinterezett szárazvágó vágókorongok

ALKALMAZÁSOK: Tiszta vágások csempében, kerámiában stb.

Sarokcsiszolóban (akkumulátor és kábel) használható



CSEMPE, KERÁMIA

Cikksz.	Átmérő mm	Furat mm	Szegmensmagasság mm	Szegmensszélesség mm	Csomagolási tartalom (db)	PG
DT3713-QZ	125	22.2	5	1.6	1	II
DT40206-QZ	180	22.2	5	-	1	II
DT40207-QZ	230	22.2	5.5	-	1	II

GYÉMÁNT VÁGÓKORONG DWC4 1 0 CSEMPEVÁGÓHOZ

Nedves- és szárazvágáshoz kemény anyagokban, pl. csempe, burkolatok



A LEGJOBB GYÉMÁNTOK HASZNÁLATA

Tiszta, éltörésmentes, valamint kevés forgácsot okozó vágások csempében, kerámiában



SZINTEREZETT GYÉMÁNTSZEGMENS

5 mm magas, 1,6 mm széles szegmensű gyémántkorong a hosszú éltartamhoz



ÁLLÉKONYSÁG

A 3. nedves kopású osztály és a Mohs-skála 6. Keménységi osztályú szerkezeti anyagaihoz

TERMÉKJELLEMZŐK: Szinterezett gyémánt vágókorong nagyméretű, áthaladó szegmessel • A legjobb gyémántok használata a hosszú éltartamhoz • Tiszta, éltörésmentes, valamint kevés forgácsot okozó vágások

ALKALMAZÁSOK: Kemény anyagok, kerámia-csempe és kőedényáru vágására

Kézi csempefűrészre használható



Cikksz.	Átmérő mm	Furat mm	Szegmensmagasság mm	Szegmensszélesség mm	Csomagolási tartalom (db)	PG
DT3714-QZ	110	20.0	5	1.6	1	II

EXTREME® GYÉMÁNT VÁGÓKORONG DWC4 1 0 CSEMPEVÁGÓHOZ

Nedves- és szárazvágáshoz kemény anyagokban, pl. csempe, gres a gránit, márvány



A LEGJOBB GYÉMÁNTOK HASZNÁLATA

Tiszta, éltörésmentes, valamint kevés forgácsot okozó vágások csempében, kerámiában, gránitban, márványban



SZINTEREZETT GYÉMÁNTSZEGMENS

8 mm magas, 1,6 mm széles szegmensű gyémántkorong a hosszú éltartamhoz



ÁLLÉKONYSÁG

A 4. nedves kopású osztály és a Mohs-skála 7. Keménységi osztályú szerkezeti anyagaihoz

TERMÉKJELLEMZŐK: Szinterezett gyémánt vágókorong nagyméretű, áthaladó szegmessel • A legjobb gyémántok használata a hosszú éltartamhoz • Tiszta, éltörésmentes, valamint kevés forgácsot okozó vágások

ALKALMAZÁSOK: Nagyon kemény anyagok, pl. csempe, gres valamint gránit és márvány vágására

Kézi csempevágóhoz használható

EXTREME®



Cikksz.	Átmérő mm	Furat mm	Szegmensmagasság mm	Szegmensszélesség mm	Csomagolási tartalom (db)	PG
DT3715-QZ	110	20.0	8	1.6	1	II

GYÉMÁNT VÁGÓKORONGOK ÁLVÁNYOS CSEMPEVÁGÓHOZ



TERMÉKJELLEMZŐ: Zárt vágógyűrű a tiszta vágásokhoz

ALKALMAZÁSOK: Tiszta vágások csempében, kerámiában stb.

Álványos csempévágóhoz használható



CSEMPE, KERÁMIA

Cikksz.	Átmérő mm	Furat mm	Szegmensmagasság mm	Szegmensszélesség mm	Csomagolási tartalom (db)	PG
DT3733-XJ	250	25.4	8	1.6	1	II



TERMÉKJELLEMZŐ: Zárt vágógyűrű a tiszta vágásokhoz

ALKALMAZÁSOK: Leginkább szokásos építőanyagokban, pl. téglá, beton, mészhomokkő, esztrich, a puhától a közepesen keményig terjedő természetes és műanyagok

Álványos csempévágóhoz használható



UNIVERZÁLIS ÉPÍTÉSI ANYAGOK, BETON, TÉGLA, MÉSzkÖ, ESZTRICH

Cikksz.	Átmérő mm	Furat mm	Szegmensmagasság mm	Szegmensszélesség mm	Csomagolási tartalom (db)	PG
DT3734-XJ	250	25.4	5	1.6	1	II

EXTREME® GYÉMÁNT HORONYVÁGÓ KORONG

TERMÉKJELLEMZŐK: Optimális anyagelhordás a szendvicsszerkezetnek köszönhetően • Rendkívül ellenállóképes gyémántszegek a gyémántminőség, -méret és -koncentráció optimális összehangolásával • Minőségi, hőálló acéllaptest a folyamatosan tiszta menethez, erőtetett használat esetén is



ALKALMAZÁSOK: Gyors horonyvágó munkákhoz és finom befejező munkához a legkülönbözőbb anyagokban

DWE 46105 horonyvágóval használatra



EXTREME® GYÉMÁNT HORONYVÁGÓ, 2 KORONGOS FORMATERV FALAZÓNÝILÁSHOZ

Cikksz.	Átmérő mm	Furat mm	Szegmensmagasság mm	Szegmensszélesség mm	Csomagolási tartalom (db)	PG
DT3758-QZ	125	22.2	10	6.3	1	II

EXTREME® GYÉMÁNT CSISZOLÓ KORONG

TERMÉKJELLEMZŐ: Masszív gyémántszegek a gyémántminőség, -méret és -koncentráció optimális összehangolásával

ALKALMAZÁSOK: Gyors felületmegmunkálásra, nagy mennyiségű anyagleválasztásra téglában, falazatban, betonban • Tökéletes használat DEWALT® elszívótetővel összekapcsolva

Sarokcsiszolóban (akkumulátor és kábel) használható



EXTREME® GYÉMÁNT CSISZOLÓ KORONG - TÉGLA, FALAZAT, BETON

Cikksz.	Átmérő mm	Tartó	Szegmensmagasság mm	Korongtípus	Csomagolási tartalom (db)	Minimális rendelési mennyiség (db)	PG
DT3795-QZ	125	M14	5	Egyszeres	1	1	II

TERMÉKJELLEMZŐK: Masszív gyémántszegek a gyémántminőség, -méret és -koncentráció optimális összehangolásával

ALKALMAZÁSOK: Univerzális használatra kőedényáruhoz • Tökéletes használat DEWALT® elszívótetővel összekapcsolva

Sarokcsiszolóban (akkumulátor és kábel) használható



EXTREME® GYÉMÁNT CSISZOLÓ KORONG - BETON, TÉGLA, FALAZAT

Cikksz.	Átmérő mm	Tartó	Szegmensmagasság mm	Korongtípus	Csomagolási tartalom (db)	Minimális rendelési mennyiség (db)	PG
DT3796-QZ	125	M14	6	Kettős	1	1	II

TERMÉKJELLEMZŐK: A szegek speciális felépítése a gyorsabb anyagelszállításához • Speciális gyémántszegek a gyémántminőség, -méret és -koncentráció optimális összeegyeztetésével

ALKALMAZÁSOK: Finom finiseléshez, főként betonfelületeken • Tökéletes használat DEWALT® elszívótetővel összekapcsolva

Sarokcsiszolóban (akkumulátor és kábel) használható



EXTREME® GYÉMÁNT CSISZOLÓ KORONG - BETON

Cikksz.	Átmérő mm	Tartó	Szegmensmagasság mm	Korongtípus	Csomagolási tartalom (db)	Minimális rendelési mennyiség (db)	PG
DT3797-QZ	125	M14	6	Turbó	1	1	II



DIAMOND EDGE® GYÉMÁNT VÁGÓKORONG FÉMHEZ

Innovatív gyémánttechnológia 100x hosszabb élettartammal, mint a hagyományos vágókorongoknál



A LEGJOBB GYÉMÁNTOK HASZNÁLATA

Nagyméretű gyémántszegmensek optimálisan összeegyeztetett gyémántminőséggel, -mérettel és -koncentrációval garantálják a kiváló vágóteljesítmény maximális élettartam mellett



MINŐSÉGI ACÉLLAPTEST

Hőálló acél a folyamatosan tiszta menethez, valamint az állandó vágómélységhez, erőltetett használat esetén is



SPECIÁLIS LÉZERHEGESZTÉS

A vágósebesség és az élettartam kiegyensúlyozott arányához



RUGALMAS HASZNÁLHATÓSÁG

Nem kell speciális szerszámokat/-gépeket, speciális vágósebességeket és/vagy -módszereket használni. Optimális munkavégzés 4.000 fordulat/perc értéken

TERMÉKJELLEMZŐK: Nagyon masszív, lézerrel hegesztett gyémánt vágókorong a vágósebesség és az élettartam kiegyensúlyozott arányával • 100x hosszabb élettartam, mint a konvencionális kötésű vágókorongoknál • Optimális munkavégzés 4.000 fordulat/perc értéken

ALKALMAZÁSOK: Konvencionális kötésű vágókorongok helyett használható • minden szokásos géphez használható, amely kötött vágókoronggal működik • Nem kell speciális szerszámokat/-gépeket, speciális vágósebességeket és/vagy -módszereket használni • Optimális fémcső/-profil kötegek vágására

Fém, szerkezetacélok, lemezek műanyag és gumi megmunkálására

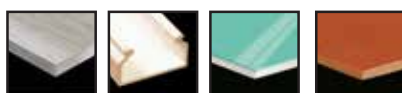

Alumínium Műanyagprofil Üvegszál Gumi



Cikksz.	Átmérő mm	Furat mm	Szegmensmagasság mm	Szegmensszélesség mm	Csomagolási tartalom (db)	PG
DT3752-QZ	355	25.4	3	1.6	1	II

GYÉMÁNT NEDVESFÚRÓKORONÁK (BELSŐ MENET)

TERMÉKJELLEMZŐK: Optimalizált gyémántszegmens konstrukció teszi lehetővé a magas fúrósebességek és a hosszú használhatóság kombinációját számos anyagban • Lézerrel hegesztett szegmensek akadályozzák meg a szegmenskitöréseket nedves fúrás közben Univerzális és kemény anyagokhoz

ALKALMAZÁSOK: Standard 1 1/4" UNC belső menet tartó, illeszkedik a DEWALT® és más professzionális márkákhoz (használat adapterrel együtt más menetes gépekre)

Gyémánt nedvesfúrógépekhez használható



Beton Téglá Kő



STANDARD - BETON, TÉGLA, KŐ

Cikksz.	Átmérő mm	Hossz mm	Darabszám Szegmensek	Csomagolási tartalom (db)	PG
DT9760-QZ	52	400	5	1	II
DT9762-QZ	65	400	7	1	II
DT9763-QZ	72	400	7	1	II
DT9765-QZ	82	400	8	1	II
DT9766-QZ	91	400	9	1	II
DT9769-QZ	112	400	10	1	II
DT9771-QZ	127	400	11	1	II
DT9774-QZ	162	400	13	1	II
DT9777-QZ	200	400	16	1	II

MULTI-TOOL SZERSZÁMTARTOZÉKOK



MULTI-FIT TARTÓ

DEWALT® Multi-Tool DWE315 és DCS355 eszközökhöz használható (valamint minden szokásos oszcilláló szerszámmal (Fein® (nem SuperCut-hoz és Starlock/Starlock Plus-hoz), Bosch® és Makita®)



OPTIMIZÁLT CARBID-SZEMCSÉZET

Hosszabb, hatékonyabb leválasztáshoz (csak DT20718, DT20719, DT20751)



TITÁNBEVONATÚ VÁGÓFELÜLETEK

A tartozékok hosszabb élettartamához és tartósságához (csak DT20702, DT20707, DT20709, DT20711, DT20747)



QUICKWAVE-DESIGN

Speciális dizájn a gyorsabb fugaszétválasztáshoz (csak DT20718)

FŰRÉSZEK



Cikksz.	Leírás	Minimális rendelési mennyiség VE	Tartalom VE	PG
DT20701-QZ	BiM fűrészlap 43x30 mm - Fában, szegezett fában, műanyagokban és gipszkartonban használható	1	1	V
DT20702-QZ	Titán fűrészlap 55x44 mm - Fában, szegezett fában, műanyagokban és gipszkartonban használható	1	1	V
DT20703-QZ	BiM fűrészlap 67x30 mm - Keményfában használható. Műanyagokra és gipszkartonra alkalmas	1	1	V
DT20704-QZ	BiM fűrészlap 43x30 mm - Gyors vágáshoz fában, műanyagokban, gipszkartonban. Gyors vágósebesség	1	1	V
DT20705-QZ	BiM fűrészlap 43x65 mm - Gyors vágáshoz fában, műanyagokban, gipszkartonban. Gyors vágósebesség	1	1	V
DT20706-QZ	BiM fűrészlap 43x10 mm - Vágáshoz és mélyedések kialakításához fában, műanyagokban, gipszkartonban.	1	1	V
DT20707-QZ	Titán fém fűrészlap 43x30 mm - Fémekben, fában, szegezett fában, műanyagokban és gipszkartonban használható	1	1	V
DT20708-QZ	BiM szegmens-fűrészlap 100 mm - Fában, szegezett fában, műanyagokban és gipszkartonban használható	1	1	V
DT20709-QZ	Titán szegmens-fűrészlap 100 mm - Fában, szegezett fában, műanyagokban és gipszkartonban használható	1	1	V
DT20710-QZ	BiM szegmens-fűrészlap 100 mm, hajlított - Szintbe eső vágásokhoz fában, szegezett fában, műanyagokban és gipszkartonban használható	1	1	V
DT20711-QZ	Titán szegmens-fűrészlap 100 mm, hajlított - Fában, szegezett fában, műanyagokban és gipszkartonban használható	1	1	V
DT20740-QZ	EXTREME® japán fűrészlap 32 mm - HCS-vágófelületek Keményfában használat	1	1	V
DT20741-QZ	EXTREME® japán fűrészlap 64 mm - HCS-vágófelületek Keményfában használat	1	1	V
DT20742-QZ	EXTREME® keményfém fűrészlap 35x39 mm (2 db) - Fában, szegezett fában, könnyű fémekben, fugában, gipszben stb. használatra	1	2	V
DT20743-QZ	EXTREME® keményfém fűrészlap 35x39 mm - Fában, szegezett fában, könnyű fémekben, fugában, gipszben stb. használatra	1	1	V
DT20747-QZ	EXTREME® titán fűrészlap 64x43 mm - Fában, szegezett fában, műanyagokban, szárazépítészeti falakban, PVC-ben használható	1	1	V
DT20748-QZ	BiM fűrészlap 64x43 mm - Fában, szegezett fában, műanyagokban, szárazépítészeti falakban, PVC-ben használható	1	1	V

VÁGÁS / SPAKLIZÁS / HÁNTOLÁS



Cikksz.	Leírás	Minimális rendelési mennyiség VE	Tartalom VE	PG
DT20712-QZ	Multi-anyagú vágókés 100 mm - A következők vágására: tetőszindely, műanyag, habanyag, gumi, karton, bőr, padlószőnyeg stb.	1	1	V
DT20714-QZ	Erős spakli 52 mm - Pl. ragasztómaradványok, padlószőnyeg, csemperagasztó, habarcs, betonmaradványok eltávolítására	1	1	V
DT20716-QZ	Rugalmas spakli 35 mm - Pl. szilikonfugák, puha szőnyegragasztó maradványok, festékmardványok eltávolítására	1	1	V
DT20749-QZ	Gomba alakú vágókés tömítőanyagok eltávolítására	1	1	V
DT20750-QZ	Szögletes alakú vágókés fugából tömítőanyagok eltávolítására	1	1	V

MULTI-TOOL SZERSZÁMTARTOZÉKOK

CSEMPE- ÉS FUGAMEGMUNKÁLÁS



EXTREME

EXTREME

Cikksz.	Leírás	Minimális rendelési mennyiség VE	Tartalom VE	PG
DT20717-QZ	Keményfém szegmensfűrészlap 95 mm, 3 mm vágószélesség - Finom csempefugák, vakolati rések vagy hasonló jellegű anyagok kimarására	1	1	V
DT20718-QZ	Keményfém szegmensfűrészlap 95 mm, 5 mm vágószélesség - Durva csempefugák, vakolati rések vagy hasonló jellegű anyagok kimarására; speciális ToughGrit keményfém penge fugák gyorsabb szétválasztására	1	1	V
DT20719-QZ	Keményfém reszelő - Csemperagasztó, beton és fa durva csiszolására. Optimalizált keményfém szemcsék a hatékony anyageltávolításhoz	1	1	V
DT20739-QZ	Gyémánt fűrészlap 75x60 mm, vágószélesség 2,4 mm - Ideálisan alkalmas csempefugák, vakolati rések vagy hasonló jellegű anyagok kimarására; különlegesen hosszú élettartam	1	1	V
DT20745-QZ	EXTREME® gyémánt szegmens-fűrészlap 94 mm - Csempefugákban, vakolati fugákban végzett vágásra, könnyűbetonhoz és hasonló jellegű anyagokhoz használható	1	1	V
DT20746-QZ	EXTREME® gyémánt merülőfűrészlap 32x40 mm - Kerámia csempebe használatra	1	1	V

CSISZOLÁS



Cikksz.	Leírás	Minimális rendelési mennyiség VE	Tartalom VE	PG
DT20751-QZ	Keményfém csiszolóujj - Töltőmassza, csemperagasztó, beton, téglá és fa durva csiszolására Művészi munkákhoz alkalmas	1	1	V
DT20700-QZ	Csiszolólemez elszívóval	1	1	V
DT3090-QZ	Háromszögletű csiszolópapír 93x93 mm, K40	3	10	II
DT3091-QZ	Háromszögletű csiszolópapír 93x93 mm, K60	3	10	II
DT3092-QZ	Háromszögletű csiszolópapír 93x93 mm, K80	3	10	II
DT3093-QZ	Háromszögletű csiszolópapír 93x93 mm, K120	3	10	II
DT3094-QZ	Háromszögletű csiszolópapír 93x93 mm, K180	3	10	II
DT3095-QZ	Háromszögletű csiszolópapír 93x93 mm, K240	3	10	II
DTM3092-QZ	EXTREME® háromszögletű csiszolóháló 93x93 mm, K80	5	5	II
DTM3093-QZ	EXTREME® háromszögletű csiszolóháló 93x93 mm, K120	5	5	II
DTM3095-QZ	EXTREME® háromszögletű csiszolóháló 93x93 mm, K240	5	5	II

KÉSZLETEK



Cikksz.	Leírás	Minimális rendelési mennyiség VE	Tartalom VE	PG
DT20713-QZ	3 részes Multi-Tool tartozékkészlet - 1x DT20701, 1x DT20706, 1x DT20704	1	3	V
DT20715-QZ	5 részes Multi-Tool tartozékkészlet - 2x DT20701, 1x DT20704, 1x DT20714, 1x DT20711	1	5	V
DT20731-QZ	8 részes Multi-Tool tartozékkészlet - 1x DT20700, 1x DT20701, 1x DT20704, 1x DT20705, DT20710, 3x csiszolópapír	1	8	V

Lásd még 249. oldal

5 DB/CSOMAG



Cikksz.	Leírás	Minimális rendelési mennyiség VE	Tartalom VE	PG
DT20723-QZ	5 db/csomag fűrészlap 43x30 mm (DT20701)	1	5	V
DT20724-QZ	5 db/csomag fűrészlap 67x30 mm (DT20703)	1	5	V
DT20725-QZ	5 db/csomag fűrészlap 43x30 mm (DT20704)	1	5	V
DT20726-QZ	5 db/csomag deszlet-fűrészlap 43x10 mm (DT20706)	1	5	V
DT20727-QZ	5 db/csomag titán fém fűrészlap 43x30 mm (DT20707)	1	5	V
DT20728-QZ	5 db/csomag szegmensfűrészlap 100 mm (DT20708)	1	5	V
DT20729-QZ	5 db/csomag szegmensfűrészlap 100 mm (DT20710)	1	5	V

Lásd még 249. oldal

MULTI-TOOL SZERSZÁMTARTOZÉKOK

Milyen tartozékok milyen alkalmazásra valók?

	Cikksz.	Fa	Szegezett fa	Száraz-építőanyagok	PVC-ben	Fém	Aszfaltos tetőzsindely	Szőnyeg	Karton	Vinyl padlóburkolatok	Habanyagok	Csempé	Ragasztó Lakk Lezárások	Tégla
	DT20700	✓		✓	✓	✓								
	DT20701	✓	✓	✓	✓									
	DT20702	✓	✓	✓	✓									
	DT20703	✓		✓	✓									
	DT20704	✓		✓	✓									
	DT20705	✓		✓	✓									
	DT20706	✓		✓	✓									
	DT20707					✓								
	DT20708	✓	✓	✓	✓									
	DT20709	✓	✓	✓	✓									
	DT20710	✓	✓	✓	✓									
	DT20711	✓	✓	✓	✓									
	DT20712						✓	✓	✓	✓	✓			
	DT20714												✓	
	DT20716												✓	
	DT20717											✓		
	DT20718											✓		
	DT20719												✓	
	DT20739											✓	✓	
	DT20740	✓		✓	✓									
	DT20741	✓		✓	✓									
	DT20742/ DT20743	✓	✓	✓	✓	✓						✓		✓
	DT20745			✓								✓		✓
	DT20746			✓								✓		
	DT20747	✓	✓	✓	✓									
	DT20748	✓	✓	✓	✓									
	DT20749												✓	
	DT20750												✓	
	DT20751	✓											✓	✓
	DT3090	✓												
	DT3091	✓												
	DT3092	✓												
	DT3093	✓												
	DT3094	✓												
	DT3095	✓												
	DTM3092	✓			✓	✓								
	DTM3093	✓			✓	✓								
	DTM3095	✓			✓	✓								
	KÉSZLET DT20713	✓	✓	✓	✓									
	KÉSZLET DT20715	✓	✓	✓	✓								✓	
	KÉSZLET DT20731	✓	✓	✓	✓	✓								

Magyarázat: Hajlított (szintbe vágáshoz) Hámtoló / spakli

SZEGEK

FEJ NÉLKÜLI SZEG, 15 GA A KÖVETKEZŐKHÖZ: DPN1564APP



Cikksz.	Leírás	Típus	Átmérő mm	Hossz mm	Tartalom	PG
DNBDA1532GZ	Zömítőfej galvanizált	25°	1.80	32	4 000	VI
DNBDA1538GZ	Zömítőfej galvanizált	25°	1.80	38	4 000	VI
DNBDA1545GZ	Zömítőfej galvanizált	25°	1.80	45	4 000	VI
DNBDA1550GZ	Zömítőfej galvanizált	25°	1.80	50	4 000	VI
DNBDA1564GZ	Zömítőfej galvanizált	25°	1.80	64	4 000	VI
DNBDA1538SZ	Zömítőfej nemesacél	25°	1.80	38	4 000	VI
DNBDA1550SZ	Zömítőfej nemesacél	25°	1.80	50	4 000	VI

ZÖMÍTŐFEJŰ SZEG, 16 GA A KÖVETKEZŐKHÖZ: DCN618, DCN660



Cikksz.	Leírás	Típus	Átmérő mm	Hossz mm	Tartalom	PG
DNBA1632GZ	Zömítőfej galvanizált	20°	1.40 x 1.60	32	2 500	VI
DNBA1638GZ	Zömítőfej galvanizált	20°	1.40 x 1.60	38	2 500	VI
DNBA1644GZ	Zömítőfej galvanizált	20°	1.40 x 1.60	44	2 500	VI
DNBA1650GZ	Zömítőfej galvanizált	20°	1.40 x 1.60	50	2 500	VI
DNBA1663GZ	Zömítőfej galvanizált	20°	1.40 x 1.60	63	2 500	VI
DNBA1632SZ	Zömítőfej nemesacél	20°	1.40 x 1.60	32	2 500	VI
DNBA1638SZ	Zömítőfej nemesacél	20°	1.40 x 1.60	38	2 500	VI
DNBA1644SZ	Zömítőfej nemesacél	20°	1.40 x 1.60	44	2 500	VI
DNBA1650SZ	Zömítőfej nemesacél	20°	1.40 x 1.60	50	2 500	VI
DNBA1663SZ	Zömítőfej nemesacél	20°	1.40 x 1.60	63	2 500	VI

ZÖMÍTŐFEJŰ SZEG, 16 GA A KÖVETKEZŐKHÖZ: DPN1664APP



Cikksz.	Leírás	Típus	Átmérő mm	Hossz mm	Tartalom	PG
DNBSB1625Z	Zömítőfej galvanizált	0°	1.40 x 1.60	25	5 000	VI
DNBSB1632Z	Zömítőfej galvanizált	0°	1.40 x 1.60	32	2 500	VI
DNBSB1638Z	Zömítőfej galvanizált	0°	1.40 x 1.60	38	2 500	VI
DNBSB1645Z	Zömítőfej galvanizált	0°	1.40 x 1.60	45	2 500	VI
DNBSB1650Z	Zömítőfej galvanizált	0°	1.40 x 1.60	50	2 500	VI
DNBSB1657Z	Zömítőfej galvanizált	0°	1.40 x 1.60	57	2 500	VI
DNBSB1664Z	Zömítőfej galvanizált	0°	1.40 x 1.60	64	2 500	VI
DNBSB1618S316Z	Zömítőfej nemesacél	0°	1.40 x 1.60	18	2 500	VI
DNBSB1622S316Z	Zömítőfej nemesacél	0°	1.40 x 1.60	22	2 500	VI
DNBSB1625S316Z	Zömítőfej nemesacél	0°	1.40 x 1.60	25	2 500	VI
DNBSB1632S316Z	Zömítőfej nemesacél	0°	1.40 x 1.60	32	2 500	VI
DNBSB1638S316Z	Zömítőfej nemesacél	0°	1.40 x 1.60	38	2 500	VI
DNBSB1650S316Z	Zömítőfej nemesacél	0°	1.40 x 1.60	50	2 500	VI

BT-STIFTEK, 18 GA A KÖVETKEZŐKHÖZ: DC602, DC608, DPN1850PP



Cikksz.	Leírás	Típus	Átmérő mm	Hossz mm	Tartalom	PG
DNBT1815GZ	Zömítőfej galvanizált	0°	1.25 x 1.00	15	5 000	VI
DNBT1820GZ	Zömítőfej galvanizált	0°	1.25 x 1.00	20	5 000	VI
DNBT1825GZ	Zömítőfej galvanizált	0°	1.25 x 1.00	25	5 000	VI
DNBT1830GZ	Zömítőfej galvanizált	0°	1.25 x 1.00	30	5 000	VI
DNBT1835GZ	Zömítőfej galvanizált	0°	1.25 x 1.00	35	5 000	VI
DNBT1838GZ	Zömítőfej galvanizált	0°	1.25 x 1.00	38	5 000	VI
DNBT1840GZ	Zömítőfej galvanizált	0°	1.25 x 1.00	40	5 000	VI
DNBT1845GZ	Zömítőfej galvanizált	0°	1.25 x 1.00	45	5 000	VI
DNBT1850GZ	Zömítőfej galvanizált	0°	1.25 x 1.00	50	5 000	VI
DNBT1820SZ	Zömítőfej nemesacél	0°	1.25 x 1.00	20	5 000	VI
DNBT1825SZ	Zömítőfej nemesacél	0°	1.25 x 1.00	25	5 000	VI
DNBT1830SZ	Zömítőfej nemesacél	0°	1.25 x 1.00	30	5 000	VI
DNBT1835SZ	Zömítőfej nemesacél	0°	1.25 x 1.00	35	5 000	VI
DNBT1840SZ	Zömítőfej nemesacél	0°	1.25 x 1.00	40	5 000	VI
DNBT1845SZ	Zömítőfej nemesacél	0°	1.25 x 1.00	45	5 000	VI
DNBT1850SZ	Zömítőfej nemesacél	0°	1.25 x 1.00	50	5 000	VI

KAPCSOK A KÖVETKEZŐKHÖZ: DPSSX38, DPSB2IN1



Cikksz.	Leírás	Hátszélesség mm	Hossz mm	Tartalom	PG
DSTSX12Z	Galvanizált	5.6	12	5 000	VI
DSTSX15Z	Galvanizált	5.6	15	5 000	VI
DSTSX19Z	Galvanizált	5.6	19	5 000	VI
DSTSX22Z	Galvanizált	5.6	22	5 000	VI
DSTSX25Z	Galvanizált	5.6	25	5 000	VI
DSTSX30Z	Galvanizált	5.6	30	3 000	VI
DSTSX35Z	Galvanizált	5.6	35	3 000	VI
DSTSX18SE	Nemesacél	5.6	18	5 000	VI
DSTSX25SE	Nemesacél	5.6	25	5 000	VI
DSTSX28SE	Nemesacél	5.6	28	3 000	VI
DSTSX30SE	Nemesacél	5.6	30	3 000	VI
DSTSX35SE	Nemesacél	5.6	35	3 000	VI

SZEGEK

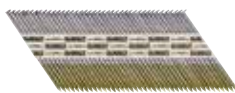

- A DEWALT® szegválasztéka Eurocode 5 szerint tanúsított
- Az Eurocode 5 irányelvek az építésben használható szeg típusok teljesítményi szokványait írják le
- Az EC 5 szegek 3 használati osztályra tagolódnak:
 1. használati osztály: Fűtött beltéri helyiségek
 2. használati osztály: Fűtlen beltéri helyiségek / védett kültéri helyek
 3. használati osztály: Védelem nélküli vagy időjárásnak kitett külső területek
- Minden csomagolás a használati osztálynak megfelelő jelöléssel és szinkóddal rendelkezik

PAPÍRKÖTÉSŰ D FEJŰ SZÖG A KÖVETKEZŐKHOZ: DCN690, DCN691, DCN695, DCN692, DPN9033SM, DPN9033

Cikksz.	Leírás	Típus	Használati osztályok	Átmérő mm	Hossz mm	Tartalom	PG
DNPT2863Z	Sima	34°	1	2.80	63	2 200	VI
DNPT3190Z	Sima	34°	1	3:10	90	2 200	VI
DNPT28R50Z	Gyűrűszár	34°	1	2.80	50	2 200	VI
DNPT28R63Z	Gyűrűszár	34°	1	2.80	63	2 200	VI
DNPT28R75Z	Gyűrűszár	34°	1	2.80	75	2 200	VI
DNPT31R90Z	Gyűrűszár	34°	1	3:10	90	2 200	VI
DNPT2863G12Z	Sima galvanizált G12	34°	2	2.80	63	2 200	VI
DNPT3190G12Z	Sima galvanizált G12	34°	2	3:10	90	2 200	VI
DNPT28R50G12Z	Gyűrűszár galvanizált G12	34°	2	2.80	50	2 200	VI
DNPT28R63G12Z	Gyűrűszár galvanizált G12	34°	2	2.80	63	2 200	VI
DNPT28R75G12Z	Gyűrűszár galvanizált G12	34°	2	2.80	75	2 200	VI
DNPT31R90G12Z	Gyűrűszár galvanizált G12	34°	2	3:10	90	2 200	VI
DNPT3190HDZ	Simára tűzhorganyzott	34°	3	3:10	90	1 200	VI
DNPT28R63SZ	Gyűrűszár nemesacél	34°	3	2.80	63	1 200	VI
DNPT28R50HDZ	Gyűrűszár tűzhorganyzott	34°	3	2.80	50	1 200	VI
DNPT28R63HDZ	Gyűrűszár tűzhorganyzott	34°	3	2.80	63	1 200	VI
DNPT31R75HDZ	Gyűrűszár tűzhorganyzott	34°	3	3:10	75	1 200	VI
DNPT31R90HDZ	Gyűrűszár tűzhorganyzott	34°	3	3:10	90	1 200	VI

DRÓTTAL ÖSSZEKÖTÖTT D FEJŰ SZÖGEK A KÖVETKEZŐKHOZ: AKKUMULÁTOR-SZEGEK DCN690, DCN691, DCN692, DCN695, DPN9033, DPN9033SM



Cikksz.	Leírás	Típus	Használati osztályok	Átmérő mm	Hossz mm	Tartalom	PG
DNW2850E	Sima	34°	1	2.80	50	2 200	VI
DNW2863E	Sima	34°	1	2.80	63	2 200	VI
DNW2870E	Sima	34°	1	2.80	70	2 200	VI
DNW2880E	Sima	34°	1	2.80	80	2 200	VI
DNW2890E	Sima	34°	1	2.80	90	2 200	VI
DNW3180E	Sima	34°	1	3:10	80	2 200	VI
DNW3190E	Sima	34°	1	3:10	90	2 200	VI
DNW28R50E	Gyűrűszár	34°	1	2.80	50	2 200	VI
DNW28R63E	Gyűrűszár	34°	1	2.80	63	2 200	VI
DNW28R70E	Gyűrűszár	34°	1	2.80	70	2 200	VI
DNW28R75E	Gyűrűszár	34°	1	2.80	75	2 200	VI
DNW28R80E	Gyűrűszár	34°	1	2.80	80	2 200	VI
DNW28R90E	Gyűrűszár	34°	1	2.80	90	2 200	VI
DNW31R70E	Gyűrűszár	34°	1	3:10	70	2 200	VI
DNW31R75E	Gyűrűszár	34°	1	3:10	75	2 200	VI
DNW31R80E	Gyűrűszár	34°	1	3:10	80	2 200	VI
DNW31R90E	Gyűrűszár	34°	1	3:10	90	2 200	VI
DNW28R50G12E	Gyűrűszár G 12	34°	2	2.80	50	2 200	VI
DNW28R63G12E	Gyűrűszár G 12	34°	2	2.80	63	2 200	VI
DNW28R75G12E	Gyűrűszár G 12	34°	2	2.80	75	2 200	VI
DNW31R90G12E	Gyűrűszár G 12	34°	2	3:10	90	2 200	VI
DNW3190G12E	Gyűrűszár G 12	34°	2	3:10	90	2 200	VI

PAPÍRKÖTÉSŰ HORGONYSZEGEK A KÖVETKEZŐKHOZ: DPN250MCN



Cikksz.	Leírás	Típus	Használati osztályok	Átmérő mm	Hossz mm	Tartalom	PG
DNM40R40GZ	Gyűrűszár galvanizált	33°	2	4:00	40	2 000	VI
DNM40R50GZ	Gyűrűszár galvanizált	33°	2	4:00	50	2 000	VI
DNM40R60GZ	Gyűrűszár galvanizált	33°	2	4:00	60	2 000	VI
DNM40R40HDZ	Gyűrűszár tűzhorganyzott	33°	3	4:00	40	1 500	VI
DNM40R50HDZ	Gyűrűszár tűzhorganyzott	33°	3	4:00	50	1 500	VI
DNM40R60HDZ	Gyűrűszár tűzhorganyzott	33°	3	4:00	60	1 500	VI

COILSZEG A KÖVETKEZŐKHOZ VALÓ: DPN64C



Cikksz.	Leírás	Típus	Használati osztályok	Átmérő mm	Hossz mm	Tartalom	PG
DNN20R35G12E	Gyűrűszár galvanizált G12	15°	2	2:03	35	24 500	VI
DNN20R38G12E	Gyűrűszár galvanizált G12	15°	2	2:03	38	24 500	VI
DNN20R45G12E	Gyűrűszár galvanizált G12	15°	2	2:03	45	24 500	VI
DNN20R50G12E	Gyűrűszár galvanizált G12	15°	2	2:03	50	24 500	VI
DNN20R55G12E	Gyűrűszár galvanizált G12	15°	2	2:03	55	24 500	VI

SZEGEK

COILSZEG A KÖVETKEZŐKHÖZ VALÓ: DPN75C, DPN90C

Cikksz.	Leírás	Típus	Használati osztályok	Átmérő mm	Hossz mm	Tartalom	PG
DNF23R55E	Gyűrűszár	15°	1	2:30	55	12 600	VI
DNF23R64E	Gyűrűszár	15°	1	2:30	64	10 500	VI
DNF2550E	Sima	15°	1	2:50	50	9 900	VI
DNF2560E	Sima	15°	1	2:50	60	9 000	VI
DNF2564E	Sima	15°	1	2:50	64	7 200	VI
DNF2570E	Sima	15°	1	2:50	70	7 200	VI
DNF25R40E	Gyűrűszár	15°	1	2:50	40	11 880	VI
DNF25R50E	Gyűrűszár	15°	1	2:50	50	9 900	VI
DNF25R55E	Gyűrűszár	15°	1	2:50	55	9 900	VI
DNF25R60E	Gyűrűszár	15°	1	2:50	60	9 000	VI
DNF25R64E	Gyűrűszár	15°	1	2:50	64	7 200	VI
DNF25R70E	Gyűrűszár	15°	1	2:50	70	7 200	VI
DNF25R75E	Gyűrűszár	15°	1	2:50	75	7 200	VI
DNF25R64G12E	Gyűrűszár galvanizált G12	15°	2	2:50	64	7 200	VI
DNF25R50S316E	Gyűrűszár	15°	1	2:50	50	5 940	VI
DNF25R55S316E	Gyűrűszár nemesacél	15°	3	2:50	55	5 940	VI
DNF25R64S316E	Gyűrűszár nemesacél	15°	3	2:50	64	3 600	VI
DNF25R70S316E	Gyűrűszár nemesacél	15°	3	2:50	70	3 600	VI
DNF2865E	Sima	15°	1	2:80	65	6 000	VI
DNF2875E	Sima	15°	1	2:80	75	6 000	VI
DNF2880E	Sima	15°	1	2:80	80	6 000	VI
DNF2890E	Sima	15°	1	2:80	90	4 500	VI
DNF28R50E	Gyűrűszár	15°	1	2:80	50	7 500	VI
DNF28R55E	Gyűrűszár	15°	1	2:80	55	7 500	VI
DNF28R60E	Gyűrűszár	15°	1	2:80	60	7 500	VI
DNF28R65E	Gyűrűszár	15°	1	2:80	65	6 000	VI
DNF28R70E	Gyűrűszár	15°	1	2:80	70	6 000	VI
DNF28R75E	Gyűrűszár	15°	1	2:80	75	6 000	VI
DNF28R80E	Gyűrűszár	15°	1	2:80	80	6 000	VI
DNF28R90E	Gyűrűszár	15°	1	2:80	90	4 500	VI
DNF28R55G12E	Gyűrűszár galvanizált G12	15°	2	2:80	55	7 500	VI
DNF28R60G12E	Gyűrűszár galvanizált G12	15°	2	2:80	60	7 500	VI
DNF28R65G12E	Gyűrűszár galvanizált G12	15°	2	2:80	65	6 000	VI
DNF28R80S316E	Gyűrűszár nemesacél	15°	3	2:80	80	3 000	VI
DNF3190E	Sima	15°	1	3:10	90	4 050	VI
DNF31R70E	Gyűrűszár	15°	1	3:10	70	5 400	VI
DNF31R80E	Gyűrűszár	15°	1	3:10	80	5 400	VI
DNF31R90E	Gyűrűszár	15°	1	3:10	90	4 050	VI
DNF31R70S316E	Gyűrűszár nemesacél	15°	3	3:10	70	2 700	VI
DNF31R75S316E	Gyűrűszár nemesacél	15°	3	3:10	75	2 700	VI
DNF31R80S316E	Gyűrűszár nemesacél	15°	3	3:10	80	2 700	VI
DNF31R90S316E	Gyűrűszár nemesacél	15°	3	3:10	90	2 700	VI

COILSZEG A KÖVETKEZŐKHÖZ VALÓ: DPN46RN

Cikksz.	Leírás	Típus	Használati osztályok	Átmérő mm	Hossz mm	Tartalom	PG
DNR3119GZ	Galvanizált	15°	2	3:05	19	7 200	VI
DNR3122GZ	Galvanizált	15°	2	3:05	22	7 200	VI
DNR3125GZ	Galvanizált	15°	2	3:05	25	7 200	VI
DNR3132GZ	Galvanizált	15°	2	3:05	32	7 200	VI
DNR3119HDZ	Tűzhorganyzott	15°	3	3:05	19	1 200	VI
DNR3122HDZ	Tűzhorganyzott	15°	3	3:05	22	1 200	VI
DNR3132HDZ	Tűzhorganyzott	15°	3	3:05	32	1 200	VI
DNR3138HDZ	Tűzhorganyzott	15°	3	3:05	38	1 200	VI
DNR3145HDZ	Tűzhorganyzott	15°	3	3:05	45	1 200	VI

HORGANYZOTT SZÖGEK KÖZEPES TERHELÉSRE A KÖVETKEZŐKHÖZ VALÓ: AKKUMULÁTOROS-GÁZOS SZEGEZŐ DDF5110500, DDF5120550



Cikksz.	Leírás	Hossz (mm)	Szárát-mérő (mm)	Fejät-mérő (mm)	Csomagolási egység tartalom darab	PG
DDF6510015	Szeg horganyzott + 1 gázpatron	15	2,6	6,3	700 +1	Akt.nettó
DDF6510020	Szeg horganyzott + 1 gázpatron	20	2,6	6,3	700 +1	Akt.nettó
DDF6510025	Szeg horganyzott + 1 gázpatron	25	2,6	6,3	700 +1	Akt.nettó
DDF6510030	Szeg horganyzott + 1 gázpatron	30	2,6	6,3	700 +1	Akt.nettó
DDF6510035	Szeg horganyzott + 1 gázpatron	35	2,6	6,3	700 +1	Akt.nettó
DDF6510040	Szeg horganyzott + 1 gázpatron	40	2,6	6,3	700 +1	Akt.nettó

HORGANYZOTT SPECIÁLIS SZÖGEK NAGYON KEMÉNY BETONHOZ

A KÖVETKEZŐKHÖZ VALÓ: AKKUMULÁTOROS-GÁZOS SZEGEZŐ DDF5110500, DDF5120550

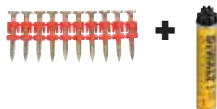

Cikksz.	Leírás	ETA engedély	Hossz (mm)	Szárát-mérő (mm)	Fejät-mérő (mm)	Csomagolási egység tartalom darab	PG
DDF6510017	XH szeg horganyzott + 1 gázpatron	✓	17	3	6,3	700 +1	Akt.nettó
DDF6510022	XH szeg horganyzott + 1 gázpatron	✓	22	3	6,3	700 +1	Akt.nettó
DDF6510027	XH szeg horganyzott + 1 gázpatron	✓	27	3	6,3	700 +1	Akt.nettó
DDF6510032	XH szeg horganyzott + 1 gázpatron	✓	32	3	6,3	700 +1	Akt.nettó
DDF6510038	XH szeg horganyzott + 1 gázpatron	✓	38	3	6,3	700 +1	Akt.nettó

HORGANYZOTT SZEGEK KÖZEPES TERHELÉSRE A KÖVETKEZŐKHÖZ: C4 TRAK-IT AKKUS GÁZSZEGELŐ 55112-POW

GÁZSZEGELŐ 55112-POW



Cikksz.	Leírás	Hossz (mm)	Szárát-mérő (mm)	Fejät-mérő (mm)	Csomagolási egység tartalom darab	PG
DDF6110020	Szeg horganyzott + 1 gázpatron	20	2,6	6,3	700 +1	Akt.nettó
DDF6110025	Szeg horganyzott + 1 gázpatron	25	2,6	6,3	700 +1	Akt.nettó
DDF6110030	Szeg horganyzott + 1 gázpatron	30	2,6	6,3	700 +1	Akt.nettó
DDF6110035	Szeg horganyzott + 1 gázpatron	35	2,6	6,3	700 +1	Akt.nettó
DDF6110040	Szeg horganyzott + 1 gázpatron	40	2,6	6,3	700 +1	Akt.nettó
DDF6110045	Szeg horganyzott + 1 gázpatron	45	2,6	6,3	700 +1	Akt.nettó
DDF6110049	Szeg horganyzott + 1 gázpatron	50	2,6	6,3	700 +1	Akt.nettó
DDF6110055	Szeg horganyzott + 1 gázpatron	55	2,6	6,3	700 +1	Akt.nettó
DDF6110060	Szeg horganyzott + 1 gázpatron	60	2,6	6,3	700 +1	Akt.nettó
DDF6110065	Szeg horganyzott + 1 gázpatron	65	2,6	6,3	700 +1	Akt.nettó

HORGANYZOTT SPECIÁLIS SZÖGEK NAGYON KEMÉNY BETONHOZ A KÖVETKEZŐKHÖZ VALÓ: C4 TRAK-IT AKKUS GÁZSZEGELŐ 55112-POW

VETKEZŐKHÖZ VALÓ: C4 TRAK-IT AKKUS GÁZSZEGELŐ 55112-POW

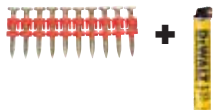

Cikksz.	Leírás	Hossz (mm)	Szárát-mérő (mm)	Fejät-mérő (mm)	Csomagolási egység tartalom darab	PG
DDF6310017	XH szeg horganyzott + 1 gázpatron	17	3	6,3	700 +1	Akt.nettó
DDF6310022	XH szeg horganyzott + 1 gázpatron	22	3	6,3	700 +1	Akt.nettó
DDF6310027	XH szeg horganyzott + 1 gázpatron	27	3	6,3	700 +1	Akt.nettó
DDF6310032	XH szeg horganyzott + 1 gázpatron	32	3	6,3	700 +1	Akt.nettó
DDF6310038	XH szeg horganyzott + 1 gázpatron	38	3	6,3	700 +1	Akt.nettó

HORGANYZOTT SZEGEK SZÉLSŐSÉGES TERHELÉSRE A KÖVETKEZŐKHÖZ: C4 TRAK-IT AKKUS GÁZSZEGELŐ 55112-POW

AKKUS GÁZSZEGELŐ 55112-POW



Cikksz.	Leírás	Hossz (mm)	Szárát-mérő (mm)	Fejät-mérő (mm)	Csomagolási egység tartalom darab	PG
DDF6210020	HD szeg horganyzott + 1 gázpatron	20	3,7	6,3	700 +1	Akt.nettó
DDF6210025	HD szeg horganyzott + 1 gázpatron	25	3,7	6,3	700 +1	Akt.nettó
DDF6210030	HD szeg horganyzott + 1 gázpatron	30	3,7	6,3	700 +1	Akt.nettó
DDF6210035	HD szeg horganyzott + 1 gázpatron	35	3,7	6,3	700 +1	Akt.nettó
DDF6210040	HD szeg horganyzott + 1 gázpatron	40	3,7	6,3	700 +1	Akt.nettó
DDF6210045	HD szeg horganyzott + 1 gázpatron	45	3,7	6,3	700 +1	Akt.nettó
DDF6210050	HD szeg horganyzott + 1 gázpatron	50	3,7	6,3	700 +1	Akt.nettó
DDF6210055	HD szeg horganyzott + 1 gázpatron	55	3,7	6,3	700 +1	Akt.nettó
DDF6210060	HD szeg horganyzott + 1 gázpatron	60	3,7	6,3	700 +1	Akt.nettó
DDF6210065	HD szeg horganyzott + 1 gázpatron	65	3,7	6,3	700 +1	Akt.nettó

BILINCSEK

STICK-E BILINCSEK ÉS KORONGOK A KÖVETKEZŐKHOZ: AKKUMULÁTOROS GÁZSZEGEZŐ DDF5110500, DDF5120550, 55112-POW



Cikksz.	Leírás	Átmérő (mm)	Csomagolási egység tartalom darab	PG
DDF6750000	Stick-E lécezökorong	25,0	200	Akt.nettó
DDF6750050	Stick-E szigetelő alátét	36,0	100	VIII
DDF5260000	Stick-E függesztő M6	6,0	100	VIII

CSAPSZEG

TÁRHELYBEN LÉVŐ FEJES CSAPSZEG A KÖVETKEZŐKHOZ: CSAPBEÜLTETŐ KÉSZÜLÉK DDF2130000

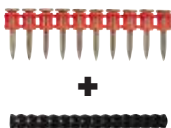

Cikksz.	Leírás	Hossz (mm)	Szárát-mérő (mm)	Fejät-mérő (mm)	Csomagolási egység tartalom darab	PG
DDF3440000	Fejes csapszeg tárhelyben + 1 gumi visszacsapó rugó	15	3,7	8,6	500 +1	Akt.nettó
DDF3440050	Fejes csapszeg tárhelyben + 1 gumi visszacsapó rugó	20	3,7	8,6	500 +1	Akt.nettó
DDF3440100	Fejes csapszeg tárhelyben + 1 gumi visszacsapó rugó	25	3,7	8,6	500 +1	Akt.nettó
DDF3440150	Fejes csapszeg tárhelyben + 1 gumi visszacsapó rugó	30	3,7	8,6	500 +1	Akt.nettó
DDF3440200	Fejes csapszeg tárhelyben + 1 gumi visszacsapó rugó	35	3,7	8,6	500 +1	Akt.nettó
DDF3440250	Fejes csapszeg tárhelyben + 1 gumi visszacsapó rugó	40	3,7	8,6	300 +1	Akt.nettó
DDF3440300	Fejes csapszeg tárhelyben + 1 gumi visszacsapó rugó	50	3,7	8,6	300 +1	Akt.nettó
DDF3440350	Fejes csapszeg tárhelyben + 1 gumi visszacsapó rugó	60	3,7	8,6	300 +1	Akt.nettó

EGYES FEJESCSAPSZEG A KÖVETKEZŐKHOZ: CSAPSZEGBERAKÓ KÉSZÜLÉK DDF2130000 ÉS DDF2120400



Cikksz.	Leírás	Hossz (mm)	Szárát-mérő (mm)	Fejät-mérő (mm)	Csomagolási egység tartalom darab	PG
DDF3000300	Fejcsapszeg egyes, horganyzott	44	3,7	7,6	100	Akt.nettó
DDF3000350	Fejcsapszeg egyes, horganyzott	51	3,7	7,6	100	Akt.nettó
DDF3000400	Fejcsapszeg egyes, horganyzott	57	3,7	7,6	100	Akt.nettó
DDF3000450	Fejcsapszeg egyes, horganyzott	64	3,7	7,6	100	Akt.nettó
DDF3000500	Fejcsapszeg egyes, horganyzott	70	3,7	7,6	100	Akt.nettó
DDF3000550	Fejcsapszeg egyes, horganyzott	76	3,7	7,6	100	Akt.nettó

FEJES CSAPSZEG RONDELLÁVAL ÉS CSŐBILINCCSEL A KÖVETKEZŐKHOZ: CSAPSZEGBERAKÓ KÉSZÜLÉK DDF2130000 ÉS DDF2120400



Cikksz.	Leírás	Hossz (mm)	Szárát-mérő (mm)	Fejät-mérő (mm)	Csomagolási egység tartalom darab	PG
DDF3080000	Fejes csapszeg ívelt lemezrondeállával 36 mm	38	3,7	7,6	100	Akt.nettó
DDF3080050	Fejes csapszeg ívelt lemezrondeállával 36 mm	51	3,7	7,6	100	Akt.nettó
DDF4020100	Fejes csapszeg ráhelyezett csőbilinccsel 13 mm Ø	25	3,7	7,6	100	VII

CSAVAROK

SZÁRAZÉPÍTÉSI CSAVAROK FINOMMENETTEL FÉMPROFILOKHOZ (MAX. 0,88 mm) A KÖVETKEZŐKHOZ: 18V AKKUS GYORSÉPÍTŐ CSAVAROZÓ DCF620



Cikksz.	Leírás	Csavarok sávonként	Csomagolási egység tartalom darab*	PG
DWF4000250	3,5 x 25 mm hosszú, finommenet, magazonizva	50	1 000	Akt.nettó
DWF4000350	3,5 x 35 mm hosszú, finommenet, magazonizva	50	1 000	Akt.nettó
DWF4000450	3,5 x 45 mm hosszú, finommenet, magazonizva	50	1 000	Akt.nettó
DWF4000550	3,5 x 55 mm hosszú, finommenet, magazonizva	50	1 000	Akt.nettó

*Minimális rendelési mennyiség: 1 VE

SZÁRAZÉPÍTÉSZETI, DURVA MENETES CSAVAROK FÁHOZ

A KÖVETKEZŐKHOZ HASZNÁLHATÓ: 18V AKKUS GYORSÉPÍTŐ CSAVAROZÓ DCF620



Cikksz.	Leírás	Csavarok sávonként	Csomagolási egység tartalom darab*	PG
DWF4100350	3,5 x 35 mm hosszú, durvamenet, magazonizva	50	1 000	Akt.nettó
DWF4100450	3,5 x 45 mm hosszú, durvamenet, magazonizva	50	1 000	Akt.nettó
DWF4100550	3,5 x 55 mm hosszú, durvamenet, magazonizva	50	1 000	Akt.nettó

*Minimális rendelési mennyiség: 1 VE

SDS KÉSZLETEK

EXTREME[®]2 SDS-plus[®] KALAPÁCSFÚRÓ



Cikksz.	DT9700-QZ	DT9702-QZ	DT9701-QZ	DT7935B-QZ
Elnevezés	4 részes készlet műanyag kazettában	4 részes készlet műanyag kazettában	7 részes készlet a fémkazettában	10 részes készlet a miniszéfben
Tartalom	Ø 5 / 6 / 8 / 10 mm	Ø 5.5 / 7 / 8 / 10 mm	Ø 5 / 6 / 8 (110 mm) - Ø 6 / 8 / 10 / 12 (160 mm)	Ø 5 / 2x 6 (110 mm) - Ø 2x 6 / 7 / 8 / 9 / 10 / 12 (160 mm)
PG	I	I	Akt.nettó	Akt.nettó

SDS-plus[®] KALAPÁCSFÚRÓ



Cikksz.	DT60300-QZ	DT60301-QZ	DT60302-QZ	DT9399-QZ	DT9679-QZ
Elnevezés	8 részes készlet műanyag dobozban	5 részes készlet műanyag dobozban	6 részes készlet műanyag dobozban	5 részes készlet műanyag dobozban	15 részes készlet alumíniumtáskában
Tartalom	Ø 2x 6 / 2x 7 / 2x 8 / 2x 10 (160 mm)	Ø 5 / 6 (110 mm) - Ø 6 / 8 / 10 (160 mm)	Ø 2x 6 / 2x 8 / 2x 10 (160 mm)	Ø 5 / 2x 6 / 2x 8 (160 mm)	Ø 5 / 5.5 / 6 / 7 / 8 / 10 (110 mm) Ø 6 / 8 / 10 / 12 (160 mm) Ø 14 (210 mm) 250mm-es hegyes véső 20x250 és 2x 40x250mm-es lapos véső
PG	Akt.nettó	Akt.nettó	Akt.nettó	Minimális rendelési mennyiség: 12 Akt.nettó	Akt.nettó

XLR[®] SDS-plus[®] SDS KÉSZLETEK



Cikksz.	DT8976-QZ	DT8977B-QZ
Elnevezés	7 részes akciós készlet fémkazettában	10 részes készlet a miniszéfben
Tartalom	Ø 5 / 6 / 8 (110 mm) - Ø 6 / 8 / 10 / 12 (160 mm)	Ø 5 / 2x 6 (110 mm) - Ø 2x 6 / 6.5 / 2x 8 / 10 / 12 (160 mm)
PG	Akt.nettó	Akt.nettó

ÉPÍTŐIPARI KÉSZLETEK

EXTREME[®] ÉPÍTŐIPARI

KŐFÚRÓ



Cikksz.	DT6956-QZ	DT6952-QZ
Elnevezés	5 részes készlet műanyag kazettában	5 részes készlet műanyag kazettában
Tartalom	Ø 4 / 5 / 6 / 8 / 10 mm	Ø 4 / 5 / 6 / 8 / 10 mm
PG	Akt.nettó	Akt.nettó

SDS VÉSŐKÉSZLET

SDS-plus[®] VÉSŐ



VÉSŐ- ÉS
KALAPÁCSFÚRÓ KÉSZLET

Cikksz.	SDSPLUSSET-DE	DT60330-QZ
Elnevezés	13 részes készlet szállítódobozban	3 részes készlet műanyag dobozban
Tartalom	250 mm-es hegyes véső - 20 / 40 (250 mm) lapos véső - Kalapácsfúró Ø 5 / 6 (110 mm) - Ø 6 / 8 / 10 (160 mm) - Ø 10 / 12 / 14 / 16 / 20 (460 mm)	250 mm-es hegyes véső - 20 / 40 (250 mm) lapos mérő
PG	Akt.nettó	Akt.nettó

SDS-max[®] VÉSŐ



Cikksz.	DT9000-QZ	SDSMAXSET-QZ	SDSMAXSET2-QZ
Elnevezés	2 részes készlet műanyag dobozban	4 részes készlet szállítódobozban	5 részes készlet szállítódobozban
Tartalom	400 mm-es hegyes véső - 25x300 mm-es lapos véső	300 / 400 mm-es hegyes véső - 25x300 mm / 25x400 mm lapos véső	300 / 400 mm-es hegyes véső - 25x300 mm / 25x400 mm / 50x400 mm lapos véső
PG	Akt.nettó	Akt.nettó	Akt.nettó

CSEMPEKÉSZLET

GYÉMÁNT CSEMPEFÚRÓ



Cikksz.	DT6049-QZ	DT6046-QZ
Elnevezés	4 részes készlet műanyag dobozban	5 részes készlet műanyag dobozban
Tartalom	Ø 6 / 8 / 10 / 15 mm, vízadagoló rendszerrel	Ø 5 / 6 / 7 / 8 / 10 mm, vízadagoló rendszerrel
PG	Akt.nettó	II

EXTREME® FÉMFÚRÓ KÉSZLET

EXTREME® FÉMFÚRÓ HSS-CO



EXTREME IMPACT® HSS-TIN FÉMFÚRÓ



Cikksz.	DT4956-QZ	DT4957-QZ	DT50050-QZ
Elnevezés	6 részes készlet műanyag kazettában	29 részes készlet indexkazettában	10 részes készlet a miniszéfben
Tartalom	Ø 2 / 3 / 4 / 5 / 6 / 8 mm	Ø 1 / 1.5 / 2 / 2.5 / 3 / 3.2 / 3.3 / 3.5 / 4 / 4.2, 4.5, 4.8, 5, 5.5, 6, 6.5, 7, 7.5 / 8 / 8.5 / 9 / 9.5 / 10 / 10.5 / 11 / 11.5 / 12 / 12.5 / 13 mm	Ø 3 / 3.2 / 3.5 / 4 / 4.5 / 5 / 6 / 8 / 10 / 12 mm
PG	III	Akt.nettó	Akt.nettó

EXTREME®2 FÉMFÚRÓ HSS-G



Cikksz.	DT7920B-QZ	DT7926-XJ	DT7938B-QZ
Elnevezés	13 részes készlet a miniszéfben	29 részes készlet indexkazettában	36 részes készlet midiszéfben
Tartalom	Ø 1.5 / 2 / 2.5 / 3 / 3.2 / 3.5 / 4 / 4.5 / 5 / 5.5 / 6 / 6.5 / 7 mm	Ø 1 / 1.5 / 2 / 2.5 / 3 / 3.2 / 3.3 / 3.5 / 4 / 4.2, 4.5, 4.8, 5, 5.5, 6, 6.5, 7, 7.5 / 8 / 8.5 / 9 / 9.5 / 10 / 10.5 / 11 / 11.5 / 12 / 12.5 / 13 mm	Ø 1 / 1.5 / 2 / 2.5 / 3 / 3.2 / 3.3 / 3.5 / 4 / 4.2, 4.5, 4.8, 5, 5.5, 6, 6.5, 7, 7.5 / 8 / 10 / 12 mm-es bitek 25mm: Pz1 / 2x Pz2 / Pz3 / Ph1 / Ph2 / Ph3 / T20 / T25 - 50mm: Pz2, Ph2 - 70mm: T20, T25 - Mágnesstartó (60 mm), mágnesstartó vezetőhüvellyel (80 mm)
PG	Akt.nettó	Akt.nettó	Akt.nettó

FÉMFÚRÓ KÉSZLETEK

HSS-G FÉMFÚRÓK



Cikksz.	DT5921-QZ	DT5923-QZ
Elnevezés	10 részes műanyag kazettában	19 részes készlet a fémkazettában
Tartalom	Ø 1 / 2 / 3 / 4 / 5 / 6 / 7 / 8 / 9 / 10 mm	Ø 1 / 1.5 / 2 / 2.5 / 3 / 3.5 / 4 / 4.5 / 5 / 5.5 / 6 / 6.5 / 7 / 7.5 / 8 / 8.5 / 9 / 9.5 / 10 mm
PG	Akt.nettó	III

FAFÚRÓ KÉSZLETEK

CV - FA-SPIRÁLFÚRÓ



Cikksz.	DT4535-QZ
Elnevezés	5 részes készlet műanyag kazettában
Tartalom	Ø 4 / 5 / 6 / 8 / 10 mm
PG	Akt.nettó

EXTREME IMPACT® FA-MARÓFÚRÓ 1/4"



Cikksz.	DT7943B-QZ
Elnevezés	8 részes készlet a miniszéfben
Tartalom	Ø 12 / 16 / 18 / 20 / 22 / 25 / 28 / 32 (152 mm)
PG	III

KÖRKIVÁGÓ KÉSZLET

EXTREME® HSS BIMETÁL KÖRKIVÁGÓK



Cikksz.	DT8270L-QZ	DT8273L-QZ
Elnevezés	11 részes készlet "Universal Extreme" szállítókárában	11 részes készlet "Elektriker Extreme" szállítókárában
Tartalom	7 lyukfűrész Ø 22 / 29 / 35 / 44 / 51 / 64 / 68 mm, 2x adapter, 2x központozító fúró	7 lyukfűrész Ø 16 / 20 / 25 / 32 / 35 / 51 / 64 mm, 2x adapter, 2x központozító fúró
PG	II	II

CSAVARBIT CSOMAGOK

EXTREME IMPACT® TORZIÓS CSAVARBITEK 50mm MÁGNESES BITGYŰRŰVEL



Cikksz.	DT70535T-QZ	DT70536T-QZ	DT70537T-QZ	DT70538T-QZ
Elnevezés	3 részes csomag	3 részes csomag	3 részes csomag	3 részes csomag
Tartalom	2x Pz2 - mágneses bitgyűrűvel	2x Phillips® Ph2 - mágneses bitgyűrűvel	2x Torx® T20 - mágneses bitgyűrűvel	2x Torx® T25 - mágneses bitgyűrűvel
PG	II	II	II	II

CSAVARBIT KÉSZLET

EXTREME IMPACT® TORZIÓS BITEK- TIC TAC DOBOZOK



Cikksz.	DT70555T-QZ	DT70556T-QZ	DT70557T-QZ	DT70558T-QZ
Elnevezés	25 részes doboz	25 részes doboz	25 részes doboz	25 részes doboz
Phillips	25x Ph2			
PZ		25x Pz2		
Torx			25x T20	25x T25
PG	Akt.nettó	Akt.nettó	Akt.nettó	Akt.nettó

CSAVARBIT KÉSZLET

EXTREME IMPACT® TORZIÓS FÚRÓ- ÉS CSAVARBIT KÉSZLET



Cikksz.	DT70523T-QZ	DT70562T-QZ	DT70578T-QZ	DT70606T-QZ
Elnevezés	32 részes készlet Tough Case-ben	34 részes készlet a miniszéfben	10 részes készlet	34 részes készlet a miniszéfben
	25 mm	25 mm	25 mm	25 mm
Phillips	Ph1 / 3x Ph2 / Ph3	Ph2	2x Ph2	
PZ	2x Pz1 / 5x Pz2 / 3x Pz3	Pz2	Pz2	
Torx	2x T10 / 2x T15 / 2x T20 / 2x T25 / T27 / T30 / T40	2x T10 / 2x T15 / 4x T20 / 3x T25 / T27 / T30 / T20H / T25H	T10 / T15 / 2x T20 / T25 / T30	T10 / T15 / T20 / T25 / T27 / T30 / T20H / T25H
Nyílás	2x SL6 / SL8			
Hatlapfejű csavar				
		50 mm		50 mm
Phillips		Ph2		Ph2
PZ		Pz2		Pz1 / Pz2
Torx		3x T10 / 3x T15 / 4x T20 / 4x T25		5x T10 / 5x T15 / 7x T20 / 5x T25
Extrák	2x Pr2 - mágneses bittartóval	mágneses bittartóval	20°-kal elfordítható bittartóval	mágneses bitgyűrűvel
Legkisebb rendelési mennyiség	1	1	1	1
PG	II	II	II	II

CSAV. CSAVARÓZÓ BITKÉSZLET



Cikksz.	DT71570-QZ	DT71516-QZ
Elnevezés	14 részes készlet kazettában	24 részes készlet Tough Case-ben
	25 mm	25 mm
Phillips	Ph1 / 2x Ph2	Ph1 / Ph2 / Ph3
PZ	Pz2	Pz1 / Pz2 / Pz3
Torx	T10 / 2x T15 / 2x T20 / 2x T25 / T30	T10 / T15 / T20 / T25 / T30 / T40
Nyílás		Hex 4 / Hex 5 / Hex 6
Hatlapfejű csavar		
Phillips		
PZ		
Torx		
Extrák	1x 125 mm, 1x 85 mm mágneses bittartó vezetőhüvellyel	Diók: 6 / 7 / 8 / 10 / 11 / 13 mm - Bittartó, adapter, racsn
Legkisebb rendelési mennyiség	1	1
PG	II	Akt.nettó



Cikksz.	DT7944-QZ	DT7969-QZ	DT71572-QZ	DT71702-QZ	DT71550-QZ
Elnevezés	31 részes készlet	32 részes készlet hevedercsíptetővel	45 részes készlet a miniszéfben	45 részes készlet a miniszéfben kijelző	53 részes készlet a miniszéfben védőszemüveggel
	25 mm	25 mm	25 mm	25 mm	25 mm
Phillips	2x Ph1 / 2x Ph2 / Ph3	Ph1 / 2x Ph2 / Ph3	2x Ph1 / 2x Ph2 / 2x Ph3	2x Ph1 / 2x Ph2 / 2x Ph3	Ph1 / 2x Ph2
PZ	2x Pz1 / 3x Pz2 / Pz3	Pz1 / 2x Pz2 / Pz3	2x Pz2 / 2x Pz3	6x Pz2 / 5x Pz3	Pz1 / Pz2 / Pz3
Torx	2x T10 / 2x T15 / 2x T20 / 2x T25 / 2x T30 / 2x T40	T10 / T15 / T20 / T25 / T27 / T30 / T40 / TT10 / TT15 / TT20 / TT25 / TT27 / TT30 / TT40	3x T10 / 3x T15 / 4x T20 / 3x T25 / 3x T30	2x T10 / 2x T15 / 2x T25 / 2x T30	6x T10 / 6x T15 / 8x T20 / 8x T25 / 3x T30 / 3x T40 / T10H / T15H / 2x T20H / 2x T25H / 2x T30H
Nyílás	SL4.5 / SL5.5 / SL6.5	SL3 / SL4 / SL5 / SL6.5	SL6	SL6 / SL8	SL4.5 / SL5.5 / SL6.5
Hatlapfejű csavar	Hex3 / 2x Hex4 / Hex5	Hex3 / Hex4 / Hex5 / Hex6			
	50 mm			50 mm	50 mm
Phillips	Ph1 / 2x Ph2		Ph1 / 2x Ph2	Ph1 / 2x Ph2	
PZ	Pz1 / 2x Pz2		Pz1 / 2x Pz2	Pz1 / 3x Pz2	
Torx	T10 / T15 / 3x T20 / 2x T25 / 2x T30		T10 / T15 / 3x T20 / 2x T25 / 2x T30	T15 / T20 / 2x T25 / 2x T30	T20 / T25
Phillips				85 mm	
				2x Ph2	
Extrák	Gyorscserélő mágneses bittartó	Mágneses bittartó zárógyűrűvel	Dugókulcs: 8, 10 mm - Mágneses bittartó	Mágneses dugókulcs: 8, 10 mm - mágneses bittartó vezetőhüvellyel	adapter 1/4" Sechskant auf 1/4" négylapú csavar, adapter 1/4" hatlapú csavar 3/8" négylapúra - mágneses bittartó - biztonsági szemüveg
Legkisebb rendelési mennyiség				5 (5x DT71702-QZ a kijelzőben)	
PG	II	Akt.nettó	Akt.nettó	Akt.nettó	II

ÜTVECSAVARÓZÓ-DUGÓKULCS KÉSZLETEK

EXTREME IMPACT® ÜTVECSAVARÓZÓ DUGÓKULCS



Cikksz.	DT7507-QZ	DT7506-QZ
Elnevezés	9 részes készlet	17 részes készlet
Tartalom	10 / 13 / 15 / 17 / 19 / 22 / 24 / 27 mm, 1/4" 1/2"-os adapterhez	6 / 8 / 10 / 11 / 12 / 13 / 14 / 16 / 17 / 18 / 19 / 20 / 21 / 22 / 24 / 27 mm, 1/4" 1/2"-os adapterhez
PG	Akt.nettó	Akt.nettó

GYORSCSERÉLŐ RENDSZER



Cikksz.	DT7612-XJ
Elnevezés	9 részes készlet
Tartalom	Komplett készlet tartóval - 6. sz. cserélőegység - fűrő lesüllyesztővel 8. sz., 10. sz., 12. sz. - bitek 25mm: 2x Pz2 / 2x Ph2
PG	II

MAXISAFE-TARTOZÉKTÁSKA XL



Cikksz.	DT9281-QZ
Elnevezés	63 részes készlet a maxiszéfben
Tartalom	EXTREME®2 HSS-G fémfűrő: Ø 1.5 / 2 / 2.5 / 3 / 3.5 / 4 / 4.5 / 5 / 5.5 / 6 / 6.5 / 7 mm, EXTREME® kőfűrő: Ø 4 / 5 / 2x 6 / 2x 8 mm, Bitek 25mm: PZ: Pz1 / 23x Pz2 / Pz3 / Phillips®: Ph1 / 3x Ph2 / Ph3 Torx®: T15 / 2x T20 / 3x T25 / T30 / T40, bitek 50mm: PZ: Pz2 / Phillips®: Ph2 / Nyílás: SL5.5 / SL6.5 - mágneses bittartó - mágneses bittartó vezetőhüvellyel
PG	II

MAXISET T STAK™ UNIVERZÁLIS



Cikksz.	DT71569-QZ
Elnevezés	100 részes T STAK™ univerzális készlet
Tartalom	HSS fémfűrő: Ø 1.5 / 2 / 2.5 / 3 / 3.5 / 4 / 4.5 / 5 / 5.5 / 6 / 6.5 / 7 mm, betonfűrő: Ø 4 / 5 / 5.5 / 2x 6 / 2x 8 / 10 mm, lyukfűrész: Ø 32 / 38 / 44 / 54 mm - gyorszorító túske, biték 25mm: PZ: 2x Pz1 / 23x Pz2 / 2x Pz3 / Phillips®: 2x Ph1 / 23x Ph2 / Ph3 / Torx®: 2x T10 / 2x T15 / 2x T20 / 2x T25 / 2x T27 / 2x T30 / Nyílás: SL4 / SL5 / SL6 / SL7 - Dugókulcs: 5 / 6 / 7 / 8 / 10 mm - bittartó
Legkisebb rendelési mennyiség	5 darab
PG	Akt.nettó

KÖRFÜRÉSZLAPOK

ÉPÍTÉSI KÖRFÜRÉSZLAPOK ÁLLVÁNYOS FÜRÉSZEKHEZ



EXTREME® KÖRFÜRÉS-LAPOK HASÍTÓÉK NÉLKÜLI KEZI KÖRFÜRÉSZEKHEZ



Cikksz.	DT1962-QZ	DT1963-QZ	DT1964-QZ	DT10399-QZ
Elnevezés	3 részes készlet	3 részes készlet	3 részes készlet	3 részes készlet
Tartalom	2x DT1952: 216x30x2.6 mm, 24, WZ, -5° / 1x DT1953: 216x30x2.6 mm, 40, WZ, -5°	2x DT1956: 250x30x3.0 mm, 24, WZ, 10° / 1x DT1957: 250x30x3.0 mm, 48, WZ, 10°	1x DT1958: 305x30x3.0 mm, 24, WZ, -5° / 1x DT1959: 305x30x3.0 mm, 48, WZ, 10° / 1x DT1960: 305x30x3.0 mm, 60, WZ, -5°	3x DT10304: 190x30x1.65 mm, 24, WZ, 18° (DWE575K/576K-hoz)
PG	Akt.nettó	Akt.nettó	Akt.nettó	Akt.nettó

DEKOPÍRFÜRÉS-LAPOK

XPC DEKOPÍRFÜRÉS-LAPOK



HCS DEKOPÍRFÜRÉS-LAPOK



HSS DEKOPÍRFÜRÉS-LAPOK FÉMHEZ



Cikksz.	DT2296-QZ	DT2298-QZ	DT2290-QZ	DT2292-QZ
Elnevezés	10 részes készlet	14 részes készlet	10 részes készlet fához	10 részes készlet
Tartalom	2x DT2209 / 2x DT2205 / 2x DT2213 / 1x DT2216 / 1x DT2218 / 1x DT2217 / 1x DT2220	3x DT2209 / 3x DT2205 / 3x DT2213 / 2x DT2216 / 1x DT2218 / 1x DT2217 / 1x DT2220	2x DT2175 / 2x DT2177 / 1x DT2050 / 2x DT2186 / 1x DT2168 / 2x DT2075	2x DT2172 / 3x DT2160 / 2x DT2161 / 2x DT2163 / 1x DT2054 BiM
PG	III	III	III	III

KARDFŰRÉSZLAPOK

EXTREME® HSS BIMETÁL KARDFŰRÉSZLAPOK



Cikksz.	DT2440L-QZ	DT2443L-QZ	DT2441L-QZ
Elnevezés	6 részes készlet	8 részes készlet	12 részes készlet
Tartalom	1x DT2300L / 1x DT2301L / 1x DT2307L / 1x DT2308L / 1x DT2315L / 1x DT2407L	3x DT2300L / 3x DT2407L / 1x DT2308L / 1x DT2408L	2x DT2300L / 2x DT2307L / 2x DT2315L / 2x DT2301L / 2x DT2308L / 1x DT2408L / 1x DT2407L
PG	II	II	II

KARDFŰRÉSZLAPOK

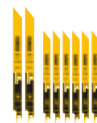

Cikksz.	DT2444-QZ	DT2445-QZ	DT2446-QZ
Elnevezés	6 részes készlet	12 részes készlet	8 részes készlet
Tartalom	2x DT2345 / 2x DT2349 / 2x DT2353	1x DT2345 / 3x DT2349 / 3x DT2353 / 2x DT2359 / 3x DT2361	2x DT2416 / 6x DT2417
PG	II	II	ÚJ

XR EXTREME® RUNTIME KARDFŰRÉSZLAPOK



Cikksz.	DT99550-QZ	DT99551-QZ
Elnevezés	13 részes készlet	8 részes készlet
Tartalom	2x DT99552 / 4x DT99553 / 5x DT99554 / 2x DT99555	1x DT99552 / 3x DT99553 / 3x DT99554 / 1x DT99555
PG	ÚJ	ÚJ

MARÓKÉSZLET

MARÓKÉSZLET 8 mm-ES SZÁRRAL



Cikksz.	DT90016-QZ	DT90017-QZ
Elnevezés	12 részes készlet átlátszó fedeles tartódobozzal	22 részes készlet átlátszó fedeles tartódobozzal
Tartalom	1.) Vámpamáró (Ø 12 mm, rádiusz 6 mm) 2.) V-horonymaró (Ø 12.7 mm, 90°) 3.) Fogmaró (Ø 14.3 mm, 14°) 4.) Vámpamáró vezető golyócsapággal (Ø 21.5 mm, sugár 6 mm) 5.) Profilmaró vezető golyócsapággal (Ø 27 mm, sugár 4 mm) 6.) Szélmaró vezető golyócsapággal (Ø 28.6 mm, 45°) 7.) Horonymaró (Ø 8 mm, munkahossz 20 mm) 8.) Horonymaró (Ø 12 mm, munkahossz 20 mm) 9.) Horonymaró (Ø 16 mm, munkahossz 20 mm) 10.) Síkmaró indító golyócsapággal (Ø 12.7 mm, munkahossz 25.4 mm) 11.) Lekerekítő-maró vezető golyócsapággal (Ø 24.7 mm, sugár 6 mm) 12.) Lekerekítő-maró vezető golyócsapággal (Ø 32.7 mm, sugár 10 mm)	1.) Horonymaró (Ø 6 mm, munkahossz 20 mm) 2.) Horonymaró (Ø 8 mm, munkahossz 20 mm) 3.) Horonymaró (Ø 10 mm, munkahossz 20 mm) 4.) Horonymaró (Ø 12 mm, munkahossz 20 mm) 5.) Horonymaró (Ø 16 mm, munkahossz 20 mm) 6.) Horonymaró (Ø 20 mm, munkahossz 20 mm) 7.) Fogmaró (Ø 14.3 mm, 14°) 8.) Vámpamáró (Ø 8 mm, rádiusz 4 mm) 9.) Vámpamáró (Ø 12 mm, rádiusz 6 mm) 10.) V-horonymaró (Ø 12.7 mm, 60°) 11.) V-horonymaró (Ø 12.7 mm, 90°) 12.) Negyedrud maró (Ø 21 mm, rádiusz 5 mm) 13.) Profilmaró vezető golyócsapággal (Ø 22.22 mm, sugár 3.2 mm) 14.) Szélmaró vezető golyócsapággal (Ø 28.7 mm, 45°) 15.) Lekerekítő-maró vezető golyócsapággal (Ø 22.7 mm, sugár 5 mm) 16.) Lekerekítő-maró vezető golyócsapággal (Ø 28.6 mm, sugár 8 mm) 17.) Szélmaró vezető golyócsapággal (Ø 19.9 mm, 22°) 18.) Síkmaró indító golyócsapággal (Ø 12.7 mm, munkahossz 25.4 mm) 19.) Profilmaró vezető golyócsapággal (Ø 27 mm, sugár 4 mm) 20.) Vámpamáró vezető golyócsapággal (Ø 19.5 mm, sugár 5 mm) 21.) Vámpamáró vezető golyócsapággal (Ø 25.5 mm, sugár 8 mm) 22.) Falcmaró vezető golyócsapággal (Ø 31.8 mm, munkahossz 12.7 mm)
PG	Akt.nettó	Akt.nettó

MULTI-TOOL TARTOZÉKOK

TÖBBCÉLÚ KÉSZLETEK



Cikksz.	DT20713-QZ	DT20715-QZ	DT20731-QZ
Elnevezés	3 részes készlet	5 részes készlet	8 részes készlet
Tartalom	1x DT20701 / 1x DT20706 / 1x DT20704	2x DT20701 / 1x DT20704 / 1x DT20714 / 1x DT20711	1x DT20700 / 1x DT20701 / 1x 20704 / 1x 20705 / DT20710 / 3x csiszolópapír
PG	V	V	V

MULTI-TOOL 5 DB/CSOMAG



Cikksz.	DT20723-QZ	DT20724-QZ	DT20725-QZ	DT20726-QZ	DT20727-QZ
Elnevezés	5 db/csomag	5 db/csomag	5 db/csomag	5 db/csomag	5 db/csomag
Tartalom	Fűrészlap 43x30 mm (DT20701)	Fűrészlap 67x30 mm (DT20703)	Fűrészlap 43x30 mm (DT20704)	Részlet-fűrészlap 43x10 mm (DT20706)	Titán fém fűrészlap 43x30 mm (DT20707)
PG	V	V	V	V	V



Cikksz.	DT20728-QZ	DT20729-QZ
Elnevezés	5 db/csomag	5 db/csomag
Tartalom	Szegmensfűrészlap 100mm (DT20708)	Szegmensfűrészlap 100mm (DT20710)
PG	V	V

7. TERMÉKINDEX TARTOZÉKOK

Cikksz.	Oldal
DDF3000300	242
DDF3000350	242
DDF3000400	242
DDF3000450	242
DDF3000500	242
DDF3000550	242
DDF3080000	242
DDF3080050	242
DDF3440000	242
DDF3440050	242
DDF3440100	242
DDF3440150	242
DDF3440200	242
DDF3440250	242
DDF3440300	242
DDF3440350	242
DDF4020100	242
DDF5260000	242
DDF6110020	241
DDF6110025	241
DDF6110030	241
DDF6110035	241
DDF6110040	241
DDF6110045	241
DDF6110049	241
DDF6110055	241
DDF6110060	241
DDF6110065	241
DDF6210020	241
DDF6210025	241
DDF6210030	241
DDF6210035	241
DDF6210040	241
DDF6210045	241
DDF6210050	241
DDF6210055	241
DDF6210060	241
DDF6210065	241
DDF6310017	241
DDF6310022	241
DDF6310027	241
DDF6310032	241
DDF6310038	241
DDF6510015	241
DDF6510017	241
DDF6510020	241
DDF6510022	241
DDF6510025	241
DDF6510027	241
DDF6510030	241
DDF6510032	241
DDF6510035	241
DDF6510038	241
DDF6510040	241
DDF6710050	242
DDF6750000	242
DDF6750050	242
DE2639-XJ	221
DNBA1632GZ	238
DNBA1632SZ	238
DNBA1638GZ	238
DNBA1638SZ	238
DNBA1644GZ	238
DNBA1644SZ	238
DNBA1650GZ	238
DNBA1650SZ	238
DNBA1663GZ	238
DNBA1663SZ	238
DNBDA1532GZ	238
DNBDA1538GZ	238
DNBDA1538SZ	238
DNBDA1545GZ	238

Cikksz.	Oldal
DNBDA1550GZ	238
DNBDA1550SZ	238
DNBDA1564GZ	238
DNBSB1618S316Z	238
DNBSB1622S316Z	238
DNBSB1625S316Z	238
DNBSB1625Z	238
DNBSB1632S316Z	238
DNBSB1632Z	238
DNBSB1638S316Z	238
DNBSB1638Z	238
DNBSB1645Z	238
DNBSB1650S316Z	238
DNBSB1650Z	238
DNBSB1657Z	238
DNBSB1664Z	238
DNBT1815GZ	238
DNBT1820GZ	238
DNBT1820SZ	238
DNBT1825GZ	238
DNBT1825SZ	238
DNBT1830GZ	238
DNBT1830SZ	238
DNBT1835GZ	238
DNBT1835SZ	238
DNBT1838GZ	238
DNBT1840GZ	238
DNBT1840SZ	238
DNBT1845GZ	238
DNBT1845SZ	238
DNBT1850GZ	238
DNBT1850SZ	238
DNF23R55E	240
DNF23R64E	240
DNF2550E	240
DNF2560E	240
DNF2564E	240
DNF2570E	240
DNF25R40E	240
DNF25R50E	240
DNF25R50S316E	240
DNF25R55E	240
DNF25R55S316E	240
DNF25R60E	240
DNF25R64E	240
DNF25R64G12E	240
DNF25R64S316E	240
DNF25R70E	240
DNF25R70S316E	240
DNF25R75E	240
DNF2865E	240
DNF2875E	240
DNF2880E	240
DNF2890E	240
DNF28R50E	240
DNF28R55E	240
DNF28R55G12E	240
DNF28R60E	240
DNF28R60G12E	240
DNF28R65E	240
DNF28R65G12E	240
DNF28R70E	240
DNF28R75E	240
DNF28R80E	240
DNF28R80S316E	240
DNF28R90E	240
DNF3190E	240
DNF31R70E	240
DNF31R70S316E	240
DNF31R75S316E	240
DNF31R80E	240
DNF31R80S316E	240

Cikksz.	Oldal
DNF31R90E	240
DNF31R90S316E	240
DNM40R40GZ	239
DNM40R40HDZ	239
DNM40R50GZ	239
DNM40R50HDZ	239
DNM40R60GZ	239
DNM40R60HDZ	239
DNN20R35G12E	239
DNN20R38G12E	239
DNN20R45G12E	239
DNN20R50G12E	239
DNN20R55G12E	239
DNPT2863G12Z	239
DNPT2863Z	239
DNPT28R50G12Z	239
DNPT28R50HDZ	239
DNPT28R50Z	239
DNPT28R63G12Z	239
DNPT28R63HDZ	239
DNPT28R63SZ	239
DNPT28R63Z	239
DNPT28R75G12Z	239
DNPT28R75Z	239
DNPT3190G12Z	239
DNPT3190HDZ	239
DNPT3190Z	239
DNPT31R75HDZ	239
DNPT31R90G12Z	239
DNPT31R90HDZ	239
DNPT31R90Z	239
DNR3119GZ	240
DNR3119HDZ	240
DNR3122GZ	240
DNR3122HDZ	240
DNR3125GZ	240
DNR3132GZ	240
DNR3132HDZ	240
DNR3138HDZ	240
DNR3145HDZ	240
DNW2850E	239
DNW2863E	239
DNW2870E	239
DNW2880E	239
DNW2890E	239
DNW28R50E	239
DNW28R50G12E	239
DNW28R63E	239
DNW28R63G12E	239
DNW28R70E	239
DNW28R75E	239
DNW28R75G12E	239
DNW28R80E	239
DNW28R90E	239
DNW3180E	239
DNW3190E	239
DNW3190G12E	239
DNW31R70E	239
DNW31R75E	239
DNW31R80E	239
DNW31R90E	239
DNW31R90G12E	239
DSTX12Z	238
DSTX15Z	238
DSTX18SE	238
DSTX19Z	238
DSTX22Z	238
DSTX25SE	238
DSTX25Z	238
DSTX28SE	238
DSTX30SE	238
DSTX30Z	238

TARTOZÉKOK

Cikksz.	Oldal
DSTSX35SE	238
DSTSX35Z	238
DT10300-QZ	195
DT10301-QZ	195
DT10302-QZ	195
DT10303-QZ	195
DT10304-QZ	195
DT10399-QZ	195
DT10399-QZ	247
DT10624-QZ	195
DT10640-QZ	195
DT1087-QZ	194
DT1087-QZ	196
DT1088-QZ	194
DT1090-QZ	194
DT1091-QZ	194
DT1184-QZ	191
DT1306-QZ	213
DT1470-QZ	196
DT1471-QZ	196
DT1472-QZ	196
DT1473-QZ	196
DT1474-QZ	196
DT1475-QZ	196
DT1668-QZ	190
DT1669-QZ	190
DT1910-QZ	195
DT1911-QZ	195
DT1912-QZ	193
DT1913-QZ	193
DT1914-QZ	190
DT1915-QZ	190
DT1916-QZ	190
DT1917-QZ	190
DT1918-QZ	193
DT1921-QZ	190
DT1922-QZ	190
DT1923-QZ	195
DT1926-QZ	190
DT1927-QZ	190
DT1930-QZ	194
DT1931-QZ	194
DT1932-QZ	194
DT1933-QZ	194
DT1934-QZ	194
DT1935-QZ	194
DT1936-QZ	194
DT1937-QZ	194
DT1938-QZ	194
DT1940-QZ	194
DT1941-QZ	194
DT1942-QZ	194
DT1943-QZ	194
DT1944-QZ	194
DT1945-QZ	194
DT1946-QZ	196
DT1948-QZ	196
DT1949-QZ	196
DT1950-QZ	196
DT1951-QZ	196
DT1952-QZ	191
DT1953-QZ	191
DT1954-QZ	191
DT1955-QZ	191
DT1956-QZ	191
DT1957-QZ	191
DT1958-QZ	191
DT1959-QZ	191
DT1960-QZ	191
DT1961-QZ	191
DT1962-QZ	191
DT1962-QZ	247

Cikksz.	Oldal
DT1963-QZ	191
DT1963-QZ	247
DT1964-QZ	191
DT1964-QZ	247
DT2048-QZ	200
DT2052-QZ	200
DT2056-QZ	202
DT2057-QZ	200
DT2058-QZ	201
DT2059-QZ	202
DT20700-QZ	236
DT20701-QZ	235
DT20702-QZ	235
DT20703-QZ	235
DT20704-QZ	235
DT20705-QZ	235
DT20706-QZ	235
DT20707-QZ	235
DT20708-QZ	235
DT20709-QZ	235
DT20710-QZ	235
DT20711-QZ	235
DT20712-QZ	235
DT20713-QZ	236
DT20713-QZ	249
DT20714-QZ	235
DT20715-QZ	236
DT20715-QZ	249
DT20716-QZ	235
DT20717-QZ	236
DT20718-QZ	236
DT20719-QZ	236
DT20723-QZ	236
DT20723-QZ	249
DT20724-QZ	236
DT20724-QZ	249
DT20725-QZ	236
DT20725-QZ	249
DT20726-QZ	236
DT20726-QZ	249
DT20727-QZ	236
DT20727-QZ	249
DT20728-QZ	236
DT20728-QZ	249
DT20729-QZ	236
DT20729-QZ	249
DT20731-QZ	236
DT20731-QZ	249
DT20739-QZ	236
DT2074-QZ	200
DT20740-QZ	235
DT20741-QZ	235
DT20742-QZ	235
DT20743-QZ	235
DT20745-QZ	236
DT20746-QZ	236
DT20747-QZ	235
DT20748-QZ	235
DT20749-QZ	235
DT20750-QZ	235
DT20751-QZ	236
DT2076-QZ	200
DT2077-QZ	200
DT2084-QZ	202
DT2085-QZ	201
DT2103-QZ	202
DT2150-QZ	201
DT2160-QZ	201
DT2163-QZ	201
DT2164-QZ	200
DT2165-QZ	200
DT2166-QZ	200

Cikksz.	Oldal
DT2167-QZ	200
DT2169-QZ	200
DT2205-QZ	199
DT2207-QZ	199
DT2209-QZ	199
DT2211-QZ	199
DT2213-QZ	199
DT2216-QZ	199
DT2217-QZ	199
DT2218-QZ	199
DT2219-QZ	199
DT2290-QZ	200
DT2290-QZ	247
DT2292-QZ	201
DT2292-QZ	247
DT2296-QZ	199
DT2296-QZ	247
DT2298-QZ	199
DT2298-QZ	247
DT2300L-QZ	206
DT2301L-QZ	206
DT2307L-QZ	206
DT2308L-QZ	206
DT2314L-QZ	206
DT2315L-QZ	206
DT2316L-QZ	206
DT2320-QZ	208
DT2323-QZ	207
DT2333-QZ	209
DT2344-QZ	208
DT2345-QZ	208
DT2346-QZ	207
DT2348-QZ	208
DT2349-QZ	208
DT2350-QZ	208
DT2351-QZ	208
DT2352-QZ	209
DT2353-QZ	207
DT2354-QZ	207
DT2355-QZ	208
DT2359-QZ	208
DT2361-QZ	207
DT2362-QZ	209
DT2363-QZ	209
DT2364-QZ	209
DT2384-QZ	207
DT2385-QZ	207
DT2387-QZ	208
DT2402-QZ	209
DT2404-QZ	207
DT2406-QZ	208
DT2407L-QZ	206
DT2408L-QZ	206
DT2409L-QZ	206
DT2416-QZ	207
DT2417-QZ	207
DT2420-QZ	209
DT2421-QZ	209
DT2422-QZ	209
DT2432-QZ	209
DT2440L-QZ	206
DT2440L-QZ	248
DT2441L-QZ	206
DT2441L-QZ	248
DT2443L-QZ	206
DT2443L-QZ	248
DT2444-QZ	209
DT2444-QZ	248
DT2445-QZ	209
DT2445-QZ	248
DT2446-QZ	207
DT2446-QZ	248

TARTOZÉKOK

Cikksz.	Oldal
DT2450-QZ	209
DT2451-QZ	209
DT2452-QZ	209
DT2960-QZ	210
DT2961-QZ	210
DT2962-QZ	210
DT2963-QZ	210
DT2964-QZ	210
DT2965-QZ	210
DT2966-QZ	210
DT2970-QZ	210
DT2971-QZ	210
DT2972-QZ	210
DT2973-QZ	210
DT2974-QZ	210
DT2975-QZ	210
DT2976-QZ	210
DT2977-QZ	210
DT2978-QZ	210
DT2979-QZ	210
DT3011-QZ	218
DT3012-QZ	218
DT3014-QZ	218
DT3015-QZ	218
DT3017-QZ	218
DT3020-QZ	218
DT3021-QZ	218
DT3022-QZ	218
DT3023-QZ	218
DT3024-QZ	218
DT3025-QZ	218
DT3026-QZ	218
DT3030-QZ	218
DT3031-QZ	218
DT3032-QZ	218
DT3033-QZ	218
DT3034-QZ	218
DT3035-QZ	218
DT3090-QZ	218
DT3090-QZ	236
DT3091-QZ	218
DT3091-QZ	236
DT3092-QZ	218
DT3092-QZ	236
DT3093-QZ	218
DT3093-QZ	236
DT3094-QZ	236
DT3095-QZ	236
DT3101-QZ	221
DT3102-QZ	221
DT3103-QZ	221
DT3105-QZ	221
DT3106-QZ	221
DT3107-QZ	221
DT3108-QZ	221
DT3131-QZ	221
DT3132-QZ	221
DT3133-QZ	221
DT3135-QZ	221
DT3136-QZ	221
DT3137-QZ	221
DT3138-QZ	221
DT3230-QZ	216
DT3231-QZ	216
DT3232-QZ	216
DT3233-QZ	216
DT3234-QZ	216
DT3235-QZ	216
DT3236-QZ	216
DT3256-QZ	222
DT3266-QZ	222
DT3281-QZ	216

Cikksz.	Oldal
DT3282-QZ	216
DT3283-QZ	216
DT3284-QZ	216
DT3285-QZ	216
DT3295-QZ	222
DT3301-QZ	219
DT3302-QZ	219
DT3303-QZ	219
DT3304-QZ	219
DT3305-QZ	219
DT3307-QZ	219
DT3309-QZ	222
DT3312-QZ	219
DT3314-QZ	219
DT3315-QZ	219
DT3316-QZ	219
DT3318-QZ	219
DT3340-QZ	220
DT3341-QZ	220
DT3342-QZ	220
DT3343-QZ	220
DT3344-QZ	220
DT3345-QZ	220
DT3346-QZ	220
DT3347-QZ	220
DT3349-QZ	220
DT3350-QZ	220
DT3351-QZ	220
DT3352-QZ	220
DT3353-QZ	220
DT3354-QZ	220
DT3355-QZ	220
DT3356-QZ	220
DT3380-QZ	223
DT3385-QZ	223
DT3395-QZ	220
DT3396-QZ	220
DT3480-QZ	223
DT3488-QZ	223
DT3489-QZ	223
DT3492-QZ	223
DT3500-QZ	223
DT3501-QZ	223
DT3502-QZ	223
DT3559-QZ	227
DT3579-QZ	219
DT3580-QZ	219
DT3581-QZ	219
DT3582-QZ	219
DT3583-QZ	219
DT3584-QZ	219
DT3595-QZ	219
DT3596-QZ	219
DT3597-QZ	219
DT3598-QZ	219
DT3599-QZ	219
DT3600-QZ	221
DT3601-QZ	221
DT3610-QZ	223
DT3611-QZ	223
DT3612-QZ	223
DT3621-QZ	223
DT3622-QZ	223
DT3629-QZ	219
DT3661-QZ	220
DT3662-QZ	220
DT3663-QZ	220
DT3664-QZ	220
DT3666-QZ	220
DT3667-QZ	220
DT3668-QZ	220
DT3669-QZ	220

Cikksz.	Oldal
DT3670-QZ	219
DT3671-QZ	219
DT3672-QZ	219
DT3673-QZ	219
DT3711-QZ	230
DT3712-QZ	230
DT3713-QZ	230
DT3714-QZ	231
DT3715-QZ	231
DT3722-QZ	230
DT3731-QZ	230
DT3732-QZ	230
DT3733-QZ	232
DT3734-QZ	232
DT3736-QZ	230
DT3743-QZ	229
DT3752-QZ	234
DT3758-QZ	232
DT3763-QZ	229
DT3773-QZ	229
DT3795-QZ	233
DT3796-QZ	233
DT3797-QZ	233
DT3901-QZ	211
DT3905-QZ	211
DT3906-QZ	211
DT40206-QZ	230
DT40207-QZ	230
DT40212-QZ	230
DT40213-QZ	230
DT4026-QZ	193
DT4027-QZ	193
DT4031-QZ	193
DT4033-QZ	193
DT4057-QZ	193
DT4063-QZ	193
DT4064-QZ	193
DT4067-QZ	193
DT4084-QZ	193
DT4088-QZ	193
DT4092-QZ	193
DT4094-QZ	193
DT4097-QZ	193
DT4202-QZ	191
DT4210-QZ	189
DT4218-QZ	190
DT4226-QZ	189
DT42340TZ-QZ	226
DT42340Z-QZ	226
DT4260-QZ	189
DT4280-QZ	189
DT4281-QZ	189
DT4282-QZ	189
DT4283-QZ	189
DT4286-QZ	189
DT4287-QZ	189
DT4288-QZ	189
DT4290-QZ	189
DT4301-QZ	191
DT4305-QZ	191
DT4310-QZ	189
DT4311-QZ	189
DT4317-QZ	189
DT4320-QZ	189
DT4321-QZ	189
DT4322-QZ	189
DT4323-QZ	189
DT4324-QZ	189
DT4330-QZ	189
DT4331-QZ	189
DT4332-QZ	189
DT4340-QZ	189

TARTOZÉKOK

Cikksz.	Oldal
DT4345-QZ	189
DT4345-QZ	196
DT4346-QZ	189
DT4346-QZ	196
DT4350-QZ	189
DT4351-QZ	189
DT4352-QZ	189
DT4353-QZ	189
DT4370-QZ	189
DT43901-QZ	226
DT43902-QZ	226
DT43905-QZ	226
DT43906-QZ	226
DT43908-QZ	226
DT43909-QZ	226
DT43910-QZ	225
DT43911-QZ	225
DT43912-QZ	225
DT43913-QZ	225
DT43916-QZ	224
DT43917-QZ	224
DT43918-QZ	224
DT43919-QZ	224
DT43931-QZ	226
DT43932-QZ	226
DT43933-QZ	226
DT43934-QZ	226
DT43935-QZ	226
DT43936-QZ	226
DT43937-QZ	226
DT43938-QZ	226
DT43939-QZ	226
DT43940-QZ	225
DT43941-QZ	225
DT43942-QZ	225
DT43943-QZ	225
DT43946-QZ	224
DT43947-QZ	224
DT43948-QZ	224
DT43949-QZ	224
DT4503-QZ	173
DT4504-QZ	173
DT4505-QZ	173
DT4506-QZ	173
DT4507-QZ	173
DT4508-QZ	173
DT4509-QZ	173
DT4510-QZ	173
DT4511-QZ	173
DT4512-QZ	173
DT4513-QZ	173
DT4514-QZ	173
DT4516-QZ	173
DT4518-QZ	173
DT4520-QZ	173
DT4535-QZ	173
DT4535-QZ	245
DT4575-QZ	175
DT4576-QZ	175
DT4577-QZ	175
DT4578-QZ	175
DT4579-QZ	175
DT4580-QZ	175
DT4581-QZ	175
DT4582-QZ	175
DT4583-QZ	175
DT4584-QZ	175
DT4585-QZ	175
DT4586-QZ	175
DT4587-QZ	175
DT4588-QZ	175
DT4589-QZ	175

Cikksz.	Oldal
DT4590-QZ	175
DT4592-QZ	175
DT4600-QZ	174
DT4602-QZ	174
DT4604-QZ	174
DT4606-QZ	174
DT4608-QZ	174
DT4610-QZ	174
DT4612-QZ	174
DT4614-QZ	174
DT4615-QZ	174
DT4616-QZ	174
DT4618-QZ	174
DT4619-QZ	174
DT4620-QZ	174
DT4621-QZ	174
DT4632-QZ	174
DT4634-QZ	174
DT4636-QZ	174
DT4638-QZ	174
DT4640-QZ	174
DT4642-QZ	174
DT4644-QZ	174
DT4645-QZ	174
DT4646-QZ	174
DT4648-QZ	174
DT4649-QZ	174
DT4650-QZ	174
DT4651-QZ	174
DT4762-QZ	176
DT4763-QZ	176
DT4764-QZ	176
DT4765-QZ	176
DT4766-QZ	176
DT4767-QZ	176
DT4768-QZ	176
DT4769-QZ	176
DT4770-QZ	176
DT4771-QZ	176
DT4772-QZ	176
DT4773-QZ	176
DT4774-QZ	176
DT4775-QZ	176
DT4776-QZ	176
DT4777-QZ	176
DT4778-QZ	176
DT4783-QZ	176
DT4784-QZ	176
DT4787-QZ	176
DT4788-QZ	176
DT4789-QZ	176
DT4791-QZ	176
DT4849-QZ	176
DT4871-QZ	173
DT4872-QZ	173
DT4873-QZ	173
DT4874-QZ	173
DT4875-QZ	173
DT4876-QZ	173
DT4877-QZ	173
DT4900-QZ	168
DT4901-QZ	168
DT4902-QZ	168
DT4903-QZ	168
DT4904-QZ	168
DT4905-QZ	168
DT4906-QZ	168
DT4907-QZ	168
DT4908-QZ	168
DT4909-QZ	168
DT4910-QZ	168
DT4911-QZ	168

Cikksz.	Oldal
DT4912-QZ	168
DT4913-QZ	168
DT4914-QZ	168
DT4915-QZ	168
DT4916-QZ	168
DT4917-QZ	168
DT4950-QZ	179
DT4951-QZ	179
DT4952-QZ	179
DT4956-QZ	168
DT4956-QZ	244
DT4957-QZ	168
DT4957-QZ	244
DT4958-QZ	168
DT4959-QZ	168
DT4960-QZ	168
DT4961-QZ	168
DT4962-QZ	168
DT4963-QZ	168
DT4964-QZ	168
DT4965-QZ	168
DT4966-QZ	168
DT4967-QZ	168
DT5000-QZ	171
DT50001-QZ	171
DT50002-QZ	171
DT50003-QZ	171
DT50005-QZ	171
DT50007-QZ	171
DT50008-QZ	171
DT50009-QZ	171
DT50013-QZ	171
DT50016-QZ	171
DT50018-QZ	171
DT50050-QZ	171
DT50050-QZ	244
DT5026-QZ	170
DT5027-QZ	170
DT5030-QZ	170
DT5031-QZ	170
DT5034-QZ	169
DT5035-QZ	169
DT5036-QZ	169
DT5037-QZ	169
DT5038-QZ	169
DT5039-QZ	169
DT5040-QZ	169
DT5041-QZ	169
DT5042-QZ	169
DT5043-QZ	169
DT5044-QZ	169
DT5045-QZ	169
DT5046-QZ	169
DT5047-QZ	169
DT5048-QZ	169
DT5049-QZ	169
DT5050-QZ	169
DT5051-QZ	169
DT5052-QZ	169
DT5053-QZ	169
DT5054-QZ	169
DT5055-QZ	169
DT5056-QZ	169
DT5057-QZ	169
DT5058-QZ	169
DT5059-QZ	169
DT5060-QZ	169
DT5061-QZ	169
DT5062-QZ	169
DT5063-QZ	169
DT5067-QZ	169
DT5201-QZ	170

TARTOZÉKOK

Cikksz.	Oldal
DT5202-QZ	170
DT5203-QZ	170
DT5204-QZ	170
DT5205-QZ	170
DT5206-QZ	170
DT5208-QZ	170
DT5209-QZ	170
DT5211-QZ	170
DT5212-QZ	170
DT5213-QZ	170
DT5214-QZ	170
DT5215-QZ	170
DT5216-QZ	170
DT5217-QZ	170
DT5218-QZ	170
DT5219-QZ	170
DT5220-QZ	170
DT5221-QZ	170
DT5222-QZ	170
DT5224-QZ	170
DT5226-QZ	170
DT5227-QZ	170
DT5228-QZ	170
DT5229-QZ	170
DT5230-QZ	170
DT5921-QZ	170
DT5921-QZ	244
DT5923-QZ	170
DT5923-QZ	244
DT60230-QZ	160
DT60231-QZ	160
DT60232-QZ	160
DT60233-QZ	160
DT60234-QZ	160
DT60235-QZ	160
DT60300-QZ	156
DT60300-QZ	243
DT60301-QZ	156
DT60301-QZ	243
DT60302-QZ	156
DT60302-QZ	243
DT60330-QZ	163
DT60330-QZ	243
DT60340-QZ	157
DT60341-QZ	157
DT60342-QZ	157
DT60343-QZ	157
DT6037-QZ	166
DT6038-QZ	166
DT6039-QZ	166
DT6040-QZ	166
DT6041-QZ	166
DT6042-QZ	166
DT6043-QZ	166
DT6046-QZ	166
DT6046-QZ	244
DT6047-QZ	166
DT6049-QZ	166
DT6049-QZ	244
DT60702-QZ	164
DT60704-QZ	164
DT60705-QZ	164
DT60800-QZ	158
DT60801-QZ	158
DT60805-QZ	158
DT60806-QZ	158
DT60809-QZ	158
DT60810-QZ	158
DT60811-QZ	158
DT60812-QZ	158
DT60813-QZ	158
DT60814-QZ	158

Cikksz.	Oldal
DT60815-QZ	158
DT60816-QZ	158
DT60817-QZ	158
DT60818-QZ	158
DT60819-QZ	158
DT60820-QZ	158
DT60821-QZ	158
DT60822-QZ	158
DT60823-QZ	158
DT60824-QZ	158
DT60825-QZ	158
DT60826-QZ	158
DT60827-QZ	158
DT60828-QZ	158
DT60829-QZ	158
DT60830-QZ	158
DT60831-QZ	158
DT60832-QZ	158
DT60833-QZ	158
DT60834-QZ	158
DT60835-QZ	158
DT60836-QZ	158
DT60837-QZ	158
DT60838-QZ	158
DT60839-QZ	158
DT60840-QZ	158
DT60842-QZ	158
DT60844-QZ	158
DT60845-QZ	158
DT60846-QZ	158
DT60847-QZ	158
DT6504-QZ	165
DT6505-QZ	165
DT6506-QZ	165
DT6508-QZ	165
DT6510-QZ	165
DT6671-XJ	165
DT6672-XJ	165
DT6673-XJ	165
DT6675-XJ	165
DT6676-XJ	165
DT6677-XJ	165
DT6682-XJ	165
DT6683-XJ	165
DT6685-XJ	165
DT6686-XJ	165
DT6744-QZ	161
DT6745-QZ	161
DT6747-QZ	161
DT6750-QZ	161
DT6751-QZ	161
DT6753-QZ	161
DT6761-QZ	161
DT6762-QZ	161
DT6763-QZ	161
DT6765-QZ	161
DT6766-QZ	161
DT6770-QZ	161
DT6771-QZ	161
DT6772-QZ	161
DT6773-QZ	161
DT6785-QZ	161
DT6801-QZ	163
DT6802-QZ	163
DT6803-QZ	163
DT6806-QZ	163
DT6812-QZ	162
DT6818-QZ	162
DT6820-QZ	163
DT6821-QZ	163
DT6822-QZ	163
DT6823-QZ	163

Cikksz.	Oldal
DT6824-QZ	163
DT6825-QZ	163
DT6830-QZ	161
DT6834-QZ	163
DT6838-QZ	163
DT6889-QZ	162
DT6927-QZ	164
DT6929-QZ	164
DT6932-QZ	164
DT6942-QZ	164
DT6952-QZ	165
DT6952-QZ	243
DT6956-QZ	165
DT6956-QZ	243
DT6979-QZ	162
DT6980-QZ	162
DT6984-QZ	162
DT7002-QZ	179
DT7005-QZ	179
DT7012-QZ	179
DT7017-QZ	179
DT7018-QZ	179
DT7021-QZ	179
DT7025-QZ	179
DT7030-QZ	161
DT7030-QZ	179
DT7043-QZ	179
DT7044-QZ	179
DT7045-QZ	179
DT7046-QZ	179
DT70523T-QZ	182
DT70523T-QZ	246
DT70531T-QZ	181
DT70532T-QZ	181
DT70533T-QZ	181
DT70534T-QZ	181
DT70535T-QZ	182
DT70535T-QZ	245
DT70536T-QZ	182
DT70536T-QZ	245
DT70537T-QZ	182
DT70537T-QZ	245
DT70538T-QZ	182
DT70538T-QZ	245
DT70555T-QZ	182
DT70555T-QZ	245
DT70556T-QZ	182
DT70556T-QZ	245
DT70557T-QZ	182
DT70557T-QZ	245
DT70558T-QZ	182
DT70558T-QZ	245
DT70562T-QZ	182
DT70562T-QZ	246
DT70578T-QZ	182
DT70578T-QZ	246
DT70606T-QZ	182
DT70606T-QZ	246
DT70620-QZ	178
DT70621-QZ	182
DT71516-QZ	184
DT71516-QZ	246
DT71517T-QZ	183
DT71550-QZ	184
DT71569-QZ	184
DT71569-QZ	247
DT71570-QZ	184
DT71570-QZ	246
DT71572-QZ	184
DT7170-QZ	183
DT71702-QZ	184
DT7171-QZ	183

TARTOZÉKOK

Cikksz.	Oldal
DT7172-QZ	183
DT7205-QZ	184
DT7206-QZ	184
DT7207-QZ	184
DT7253-QZ	183
DT7254-QZ	183
DT7255-QZ	183
DT7256-QZ	183
DT7258-QZ	183
DT7259-QZ	183
DT7266-QZ	183
DT7267-QZ	183
DT7268-QZ	183
DT7290-QZ	183
DT7291-QZ	183
DT7292-QZ	183
DT7293-QZ	183
DT7295-QZ	183
DT7373-QZ	181
DT7379T-QZ	181
DT7380T-QZ	181
DT7381T-QZ	181
DT7382T-QZ	181
DT7383T-QZ	181
DT7384T-QZ	181
DT7386T-QZ	181
DT7387T-QZ	181
DT7388T-QZ	181
DT7390T-QZ	181
DT7391T-QZ	181
DT7392T-QZ	181
DT7393T-QZ	181
DT7394T-QZ	181
DT7395T-QZ	181
DT7396T-QZ	181
DT7397T-QZ	181
DT7398T-QZ	181
DT7399T-QZ	181
DT7401-QZ	186
DT7402-QZ	186
DT7403-QZ	186
DT7404-QZ	186
DT7423-QZ	186
DT7430-QZ	186
DT7440-QZ	186
DT7450-QZ	186
DT7460-QZ	186
DT7500-QZ	186
DT7505-QZ	186
DT7506-QZ	185
DT7506-QZ	246
DT7507-QZ	185
DT7507-QZ	246
DT7508-QZ	185
DT7511-QZ	186
DT7512-QZ	185
DT7515-QZ	186
DT7520-QZ	184
DT7521-QZ	186
DT7530-QZ	185
DT7531-QZ	185
DT7532-QZ	185
DT7533-QZ	185
DT7534-QZ	185
DT7535-QZ	185
DT7536-QZ	185
DT7537-QZ	185
DT7538-QZ	185
DT7539-QZ	185
DT7540-QZ	185
DT7541-QZ	185
DT7546-QZ	185

Cikksz.	Oldal
DT7547-QZ	185
DT7548-QZ	185
DT7549-QZ	185
DT7550-QZ	185
DT7551-QZ	185
DT7552-QZ	185
DT7553-QZ	185
DT7554-QZ	185
DT7555-QZ	185
DT7556-QZ	185
DT7557-QZ	185
DT7607-XJ	186
DT7612-XJ	186
DT7612-XJ	247
DT7701-QZ	186
DT7920B-QZ	169
DT7920B-QZ	244
DT7926-XJ	169
DT7926-XJ	244
DT7935B-QZ	156
DT7935B-QZ	243
DT7938B-QZ	169
DT7938B-QZ	244
DT7943B-QZ	176
DT7943B-QZ	245
DT7944-QZ	184
DT7969-QZ	184
DT7993T-QZ	181
DT7994T-QZ	181
DT7995T-QZ	181
DT7997T-QZ	181
DT7998T-QZ	181
DT7999T-QZ	181
DT8087-QZ	163
DT8088-QZ	163
DT8101-QZ	178
DT8102-QZ	178
DT8108-QZ	178
DT8109-QZ	178
DT8114L-QZ	177
DT8116L-QZ	177
DT8117L-QZ	177
DT8119L-QZ	177
DT8120L-QZ	177
DT8121L-QZ	177
DT8122L-QZ	177
DT8124L-QZ	177
DT8125L-QZ	177
DT8127L-QZ	177
DT8129L-QZ	177
DT8130L-QZ	177
DT8132L-QZ	177
DT8133L-QZ	177
DT8135L-QZ	177
DT8137L-QZ	177
DT8138L-QZ	177
DT8140L-QZ	177
DT8141L-QZ	177
DT8143L-QZ	177
DT8144L-QZ	177
DT8146L-QZ	177
DT8148L-QZ	177
DT8151L-QZ	177
DT8152L-QZ	177
DT8154L-QZ	177
DT8157L-QZ	177
DT8160L-QZ	177
DT8164L-QZ	177
DT8165L-QZ	177
DT8167L-QZ	177
DT8168L-QZ	177
DT8170L-QZ	177

Cikksz.	Oldal
DT8173L-QZ	177
DT8176L-QZ	177
DT8179L-QZ	177
DT8183L-QZ	177
DT8186L-QZ	177
DT8189L-QZ	177
DT8192L-QZ	177
DT8195L-QZ	177
DT8198L-QZ	177
DT8270L-QZ	177
DT8270L-QZ	245
DT8273L-QZ	177
DT8273L-QZ	245
DT8286-QZ	178
DT8288-QZ	178
DT8290-QZ	178
DT8460-QZ	211
DT8461-QZ	211
DT8462-QZ	211
DT8463-QZ	211
DT8470-QZ	211
DT8471-QZ	211
DT8472-QZ	211
DT8473-QZ	211
DT8474-QZ	211
DT8475-QZ	211
DT8476-QZ	211
DT8480-QZ	211
DT8481-QZ	211
DT8482-QZ	211
DT8483-QZ	211
DT8484-QZ	211
DT8485-QZ	211
DT8486-QZ	211
DT8550-QZ	217
DT8551-QZ	217
DT8552-QZ	217
DT8590-QZ	217
DT8591-QZ	217
DT8592-QZ	217
DT8620-QZ	217
DT8621-QZ	217
DT8622-QZ	217
DT8623-QZ	217
DT8624-QZ	217
DT8907-QZ	153
DT8908-QZ	153
DT8909-QZ	153
DT8912-QZ	153
DT8913-QZ	153
DT8914-QZ	153
DT8915-QZ	153
DT8916-QZ	153
DT8917-QZ	153
DT8918-QZ	153
DT8919-QZ	153
DT8920-QZ	153
DT8921-QZ	153
DT8922-QZ	153
DT8923-QZ	153
DT8924-QZ	153
DT8925-QZ	153
DT8926-QZ	153
DT8927-QZ	153
DT8928-QZ	153
DT8929-QZ	153
DT8930-QZ	153
DT8931-QZ	153
DT8932-QZ	153
DT8933-QZ	153
DT8934-QZ	153
DT8935-QZ	153

8. TERMÉKINDEX SZERSZÁMOK ÉS GÉPKEHEZ KAPCSOLÓDÓ TARTOZÉKOK

Cikksz.	Oldal
1-70-321	146
1-70-322	146
1-70-323	146
1-70-324	147
1-70-349	145
1-70-362	146
1-79-208	147
D21160-QS	75
D21441-QS	74
D21570K-QS	77
D215804-XJ	78
D21580K-QS	78
D215821-XJ	79
D215831-XJ	79
D21583K-QS	78
D23700-QS	118
D24000-QS	92
D240001-XJ	92
D25033K-QS	81
D25133K-QS	81
D25134K-QS	81
D25144K-QS	81
D25301D-XJ	83
D25303DH-XJ	26
D25304DH-XJ	9
D25304DH-XJ	82
D25333K-QS	82
D25334K-QS	82
D25335K-QS	82
D25413K-QS	83
D25414KT-QS	84
D25415K-QS	83
D25430K-QS	84
D25481K-QS	86
D25601K-QS	86
D25604K-QS	86
D25721K-QS	85
D25722K-QS	85
D25723K-QS	85
D25762K-QS	85
D25763K-QS	85
D25810K-QS	87
D25831K-QS	87
D25871K-QS	87
D25899K-QS	88
D25902K-QS	88
D25951K-QS	88
D25960K-QS	89
D25961K-QS	89
D25981-QS	89
D259811-XJ	89
D25981K-QS	89
D26203-QS	115
D26204K-QS	115
D26410-QS	108
D26411-QS	106
D26414-QS	106
D26420-QS	109
D26422-QS	109
D26500-QS	117

Artikel-Nr.	Oldal
D26500K-QS	117
D271054-XJ	128
D271055-XJ	128
D271058-XJ	128
D27107-QS	127
D27107XPS-QS	127
D27111-QS	125
D27112-QS	125
D27113-QS	125
D27300-QS	132
D279001-XJ	134
D279006-XJ	134
D279015-XJ	134
D279017-XJ	134
D279058CL-XJ	90
D279058CL-XJ	120
D281111-XJ	98
D281391-XJ	98
D284921-XJ	98
D28498-QS	94
D28715-QS	101
DC5001-XJ	38
DC5001-XJ	53
DC5001-XJ	135
DC5404-XJ	35
DCB080-XJ	56
DCB090-XJ	52
DCB095-QW	57
DCB102-QW	56
DCB115-QW	56
DCB115D2-QW	55
DCB115D3-QW	55
DCB115P2-QW	55
DCB115P3-QW	55
DCB118-QW	56
DCB118T2-QW	54
DCB118T2-QW	54
DCB118T3-QW	54
DCB118X2-QW	54
DCB118X2T-QW	54
DCB118X3-QW	54
DCB119-XJ	57
DCB125-XJ	56
DCB127-XJ	56
DCB132-QW	56
DCB132T2-QW	55
DCB132X2-QW	55
DCB182-XJ	56
DCB183-XJ	56
DCB183B-XJ	56
DCB184-XJ	56
DCB184B-XJ	56
DCB185-XJ	56
DCB500-QS	15
DCB546-XJ	56
DCB547-XJ	56
DCC1054N-XJ	12
DCD200D1-QW	28
DCD200N-XJ	28
DCD240N-XJ	12

Artikel-Nr.	Oldal
DCD240X2-QW	12
DCD460NT-XJ	13
DCD710D2-QW	46
DCD710N-XJ	46
DCD740NT-XJ	24
DCD777S2T-QW	19
DCD778S2T-QW	20
DCD791D2-QW	19
DCD791NT-XJ	19
DCD791P2-QW	19
DCD796D2-QW	20
DCD796NT-XJ	20
DCD796P2-QW	20
DCD991NT-XJ	19
DCD991P2-QW	19
DCD996NT-XJ	20
DCD996P2-QW	20
DCE074D1R-QW	63
DCE074NR-XJ	63
DCE079D1G-QW	63
DCE079D1R-QW	63
DCE079NG-XJ	63
DCE079NR-XJ	63
DCE0811D1G-QW	66
DCE0811D1R-QW	66
DCE0811LR-XJ	66
DCE0822D1G-QW	64
DCE0822D1R-QW	64
DCE0822LR-XJ	64
DCE0825D1G-QW	65
DCE0825D1R-QW	65
DCE0825LR-XJ	65
DCE085D1G-QW	67
DCE085D1R-QW	67
DCE088D1G-QW	61
DCE088D1R-QW	61
DCE088LR-XJ	61
DCE089D1G-QW	60
DCE089D1R-QW	60
DCE089LR-XJ	60
DCE531N-XJ	26
DCE5801-XJ	35
DCE581D1-QW	35
DCE581NK-XJ	35
DCF610D2-QW	46
DCF6201-XJ	23
DCF620D2-QW	23
DCF620D2K-QW	23
DCF620NT-XJ	23
DCF620P2K-QW	23
DCF622NT-XJ	24
DCF622P2-QW	24
DCF680G2-QW	50
DCF680G2F-QW	50
DCF813D2_QW	47
DCF815D2-QW	47
DCF887D2-QW	22
DCF887NT-XJ	22
DCF887P2-QW	22
DCF894NT-XJ	21

Cikksz.	Oldal
DCF897NT-XJ	21
DCF899HN-XJ	21
DCF899HP2-QW	21
DCF899NT-XJ	21
DCF899P2-QW	21
DCG405FN-XJ	29
DCG405NT-XJ	29
DCG405P2-QW	29
DCG406NT-XJ	29
DCG414NT-XJ	10
DCG414T2-QW	10
DCG426N-XJ	30
DCG426P2-QW	30
DCG6571M1-QW	37
DCH133NT-XJ	25
DCH273NT-XJ	25
DCH273P2T-QW	25
DCH274P2T-QW	25
DCH275P2-QW	25
DCH283NT-XJ	25
DCH283P2-QW	25
DCH323NT-XJ	9
DCH323T2-QW	9
DCH333NT-XJ	9
DCH333X2-QW	9
DCH334X2-QW	9
DCH335X2-QW	9
DCH481N-XJ	8
DCH481X2-QW	8
DCK207P2-QW	40
DCK211C2T-QW	48
DCK215D2T-QW	48
DCK266P2-QW	40
DCK422P3-QW	41
DCK853P4-QW	41
DCK854P4-QW	42
DCL040-XJ	39
DCL043-XJ	39
DCL044-XJ	39
DCL050-XJ	39
DCL060-XJ	39
DCL079-XJ	39
DCL510N-XJ	49
DCM561P1-QW	44
DCM561PB-QW	44
DCM562P1-QW	45
DCM562PB-QW	45
DCM563P1-QW	44
DCM563PB-XJ	44
DCM571N-XJ	17
DCM571X1-QW	17
DCM572N-XJ	17
DCM572X1-QW	17
DCM575N-XJ	16
DCM575X1-QW	16
DCMW564N-XJ	43
DCN660NT-XJ	36
DCN6901-XJ	36
DCN692N-XJ	36
DCN692P2-QW	36

Cikksz.	Oldal
DCN692P2K-QW	36
DCN695P2-QW	36
DCP580NT-XJ	33
DCR006-XJ	52
DCR019-QW	51
DCR020-QW	51
DCR027-QW	51
DCR027-QW	57
DCS310D2-QW	48
DCS331M2-QW	31
DCS331NT-XJ	31
DCS350NT-XJ	28
DCS355D2-QW	34
DCS355NT-XJ	34
DCS365N-XJ	32
DCS367NT-XJ	30
DCS367P2-QW	30
DCS371NT-XJ	32
DCS373M2-QW	27
DCS373NT-XJ	27
DCS380M2-QW	30
DCS380N-XJ	30
DCS388NT-XJ	10
DCS388T2-QW	10
DCS391M2-QW	31
DCS391NT-XJ	31
DCS396N-XJ	11
DCS397N-XJ	11
DCS491NT-XJ	27
DCS520NT-XJ	14
DCS520T2-QW	14
DCS570NT-XJ	31
DCS570P2-QW	31
DCS575NT-XJ	13
DCS575T2-QW	13
DCS576NT-XJ	13
DCS576T2-QW	13
DCS7485N-XJ	15
DCS7485T2-QW	15
DCS777N-XJ	15
DCS777T2-QW	15
DCS778N-XJ	15
DCS778T2-QW	15
DCT410D1-QW	49
DCT410N-XJ	49
DCT414N-XJ	49
DCV100-XJ	45
DCV517N-XJ	37
DCV5801H-XJ	38
DCV5801H-XJ	53
DCV5801H-XJ	135
DCV584L-QW	38
DCV584L-QW	53
DCV584L-QW	135
DDF1220100	138
DDF1220200	138
DDF1350050	138
DDF1350100	138
DDF2130000	138
DDF5110500	138

Cikksz.	Oldal
DDF5140500	138
DDF5150550	138
DDF5610500	138
DE0714G-XJ	69
DE0730-XJ	69
DE0730G-XJ	69
DE0735-XJ	69
DE0736-XJ	69
DE0737-XJ	69
DE0738-XJ	69
DE0772-XJ	69
DE0881-XJ	69
DE0882-XJ	69
DE0892-XJ	69
DE0892G-XJ	69
DE1000-XJ	129
DE2639-XJ	108
DE2642-XJ	108
DE2643-XJ	108
DE2650-XJ	117
DE3472-XJ	128
DE3474-XJ	128
DE3474-XJ	128
DE3491-XJ	123
DE3491-XJ	128
DE3491-XJ	128
DE3494-XJ	123
DE3494-XJ	128
DE3494-XJ	128
DE3495-XJ	123
DE3495-XJ	128
DE3495-XJ	128
DE3496-XJ	128
DE3500-XJ	128
DE3923-XJ	134
DE4037-XJ	98
DE6258-XJ	116
DE6259-XJ	116
DE6260-XJ	116
DE6261-XJ	116
DE6272-XJ	116
DE6274-XJ	116
DE6276-XJ	116
DE6277-XJ	116
DE6278-XJ	116
DE6283-XJ	116
DE6292-XJ	14
DE6292-XJ	116
DE6292-XJ	120
DE6301-XJ	116
DE6330-XJ	116
DE6340-XJ	116
DE6427-XJ	116
DE6430-XJ	116
DE6440-XJ	116
DE6784-XJ	117
DE6905-XJ	116
DE6913-XJ	116
DE6917-XJ	116
DE6924-XJ	116

8. TERMÉKINDEX SZERSZÁMOK ÉS GÉPEKHEZ KAPCSOLÓDÓ TARTOZÉKOK

Cikksz.	Oldal
DE6927-XJ	116
DE6930-XJ	116
DE6940-XJ	116
DE6956-XJ	116
DE6966-XJ	116
DE6989-XJ	116
DE6990-XJ	116
DE6991-XJ	116
DE6992-XJ	14
DE6992-XJ	116
DE7023-XJ	129
DE7024-XJ	129
DE7025-XJ	129
DE7027-XJ	129
DE7028-XJ	129
DE7029-XJ	129
DE7030-XJ	129
DE7031-XJ	129
DE7033-XJ	129
DE7035-XJ	129
DE7053-QZ	123
DE7333-XJ	132
DE7400-XJ	126
DE7450-XJ	126
DE7778-XJ	123
DE9135-QW	57
DE9182-XJ	56
DHS780N-XJ	15
DHS780T2A-QW	15
DPC10QTC-QS	141
DPC10RC-QS	141
DPC6MRC-QS	141
DPN1564APP-XJ	139
DPN1664PP-XJ	139
DPN1850PP-XJ	139
DPN250MCN-XJ	143
DPN46RN-XJ	142
DPN64C-XJ	142
DPN75C-XJ	142
DPN9033-XJ	143
DPN9033SM-XJ	143
DPN90C-XJ	142
DPSB21N1-XJ	140
DPSSX38-XJ	140
DT20650-QZ	17
DT20650-QZ	44
DT20651-QZ	17
DT20651-QZ	44
DT20652-QZ	17
DT20652-QZ	44
DT20653-QZ	17
DT20654-QZ	17
DT20655-QZ	17
DT20656-QZ	17
DT20657-QZ	17
DT20660-QZ	16
DT20661-QZ	16
DT20662-QZ	16
DT20663-QZ	16
DT20664-QZ	16

Cikksz.	Oldal
DT20671-QZ	43
DT20700-QZ	112
DT20701-QZ	111
DT20702-QZ	111
DT20703-QZ	111
DT20704-QZ	111
DT20705-QZ	111
DT20706-QZ	111
DT20707-QZ	111
DT20708-QZ	111
DT20709-QZ	111
DT20710-QZ	111
DT20711-QZ	111
DT20712-QZ	111
DT20713-QZ	112
DT20714-QZ	111
DT20715-QZ	112
DT20716-QZ	111
DT20717-QZ	112
DT20718-QZ	112
DT20719-QZ	112
DT20723-QZ	112
DT20724-QZ	112
DT20725-QZ	112
DT20726-QZ	112
DT20727-QZ	112
DT20728-QZ	112
DT20729-QZ	112
DT20731-QZ	112
DT20739-QZ	112
DT2074-QZ	105
DT20740-QZ	111
DT20741-QZ	111
DT20742-QZ	111
DT20743-QZ	111
DT20745-QZ	112
DT20746-QZ	112
DT20747-QZ	111
DT20748-QZ	111
DT20749-QZ	111
DT20750-QZ	111
DT20751-QZ	112
DT2960-QZ	103
DT2961-QZ	103
DT2962-QZ	103
DT2963-QZ	103
DT2964-QZ	103
DT2965-QZ	103
DT2966-QZ	103
DT2970-QZ	103
DT2971-QZ	103
DT2972-QZ	103
DT2973-QZ	103
DT2974-QZ	103
DT2975-QZ	103
DT2976-QZ	103
DT2977-QZ	103
DT2978-QZ	103
DT2979-QZ	103
DT3090-QZ	112

Cikksz.	Oldal
DT3091-QZ	112
DT3092-QZ	112
DT3093-QZ	112
DT3094-QZ	112
DT3095-QZ	112
DT3714-QZ	92
DT3715-QZ	92
DT3734-XJ	92
DT3905-QZ	117
DT3906-QZ	117
DT99550-QZ	10
DT99551-QZ	10
DT99552-QZ	10
DT99553-QZ	10
DT99554-QZ	10
DT99555-QZ	10
DT99580-QZ	10
DT99581-QZ	10
DT99582-QZ	10
DT99583-QZ	10
DT99584-QZ	10
DT99585-QZ	10
DT99590-QZ	11
DT99591-QZ	11
DT99592-QZ	11
DT99593-QZ	11
DTM3092-QZ	112
DTM3093-QZ	112
DTM3095-QZ	112
DW03050-XJ	59
DW030PL-XJ	59
DW03101-XJ	59
DW0811-XJ	62
DW0822-XJ	62
DW088K-XJ	61
DW088KD-XJ	62
DW096PK-XJ	68
DW099S-QW	59
DW217-QS	75
DW236I-QS	74
DW246-QS	74
DW263K-QS	73
DW274-QS	73
DW292-QS	73
DW311K-QS	104
DW331KT-QS	105
DW333KT-QS	105
DW343K-QS	105
DW615-QS	115
DW621-QS	115
DW621KT-QS	115
DW622KT-QS	114
DW624-QS	114
DW625E-QS	114
DW625EKT-QS	114
DW680-QS	117
DW680K-QS	117
DW682K-QS	116
DW712-QS	123
DW717XPS-QS	123

Cikksz.	Oldal
DW721KN-QS	130
DW729KN-XS	130
DW739-QS	131
DW743N-QS	127
DW745-QS	126
DW753-QS	100
DW754-QS	100
DW755-QS	100
DW872-QS	101
DW876-QS	131
DWC410-QS	92
DWD014S-QS	75
DWD024S-QS	76
DWD112S-QS	75
DWD221-QS	74
DWD524KS-QS	76
DWD530KS-QS	76
DWE305PK-QS	104
DWE315-QS	110
DWE315KT-QS	110
DWE357K-QS	104
DWE396-QS	103
DWE397-QS	103
DWE398-QS	103
DWE399-QS	103
DWE4056-QS	97
DWE4057-QS	97
DWE4157-QS	96
DWE4203-QS	96
DWE4207-QS	96
DWE4217-QS	96
DWE4227-QS	96
DWE4233-QS	95
DWE4237-QS	95
DWE4237K-QS	95
DWE4238-QS	95
DWE4246-QS	97
DWE4257-QS	95
DWE4257KT-QS	91
DWE4277-QS	95
DWE4557-QS	94
DWE4579-QS	94
DWE4579R-QS	94
DWE46105-QS	99
DWE46150-XJ	98
DWE4884-QS	93
DWE494-QS	94
DWE550-QS	118
DWE560-QS	118
DWE575K-QS	118
DWE576K-QS	118
DWE6411-QS	109
DWE6423-QS	108
DWH050K-XJ	90
DWH051K-XJ	90
DWH052K-XJ	90
DWP-CPACK30	141
DWP352VS-QS	109
DWP849X-QS	99
DWS5021-XJ	14

Cikksz.	Oldal
DWS5021-XJ	116
DWS5021-XJ	120
DWS5022-XJ	14
DWS5022-XJ	116
DWS5022-XJ	120
DWS5023-XJ	14
DWS5023-XJ	116
DWS5023-XJ	120
DWS5025-XJ	14
DWS5025-XJ	116
DWS5025-XJ	120
DWS5026-XJ	14
DWS5026-XJ	116
DWS5026-XJ	120
DWS5029-XJ	14
DWS5029-XJ	116
DWS5029-XJ	120
DWS5030-XJ	14
DWS5030-XJ	116
DWS5030-XJ	120
DWS5031-XJ	116
DWS5032-XJ	14
DWS5032-XJ	116
DWS5032-XJ	120
DWS520KT-QS	119
DWS520KTR-QS	119
DWS771-QS	124
DWS773-QS	124
DWS774-QS	124
DWS777-QS	124
DWS778-QS	123
DWS780-QS	123
DWST1-70702	149
DWST1-70703	148
DWST1-70704	148
DWST1-70705	148
DWST1-70706	148
DWST1-71194	148
DWST1-71195	148
DWST1-71196	149
DWST1-71228	149
DWST1-71229	149
DWST1-72364	149
DWST1-75522	146
DWST1-75659	146
DWST1-75659-QW	51
DWST1-75659-QW	57
DWST1-75668	147
DWST1-75774	149
DWST1-75799	149
DWST1-80123	146
DWST1-81055	146
DWST1-81078-QW	51
DWST1-81078-QW	57
DWST1-81078-QW	148
DWST7-97150	146
DWV9000-XJ	90
DWV9000-XJ	120
DWV901L-QS	134
DWV902M-QS	79

Cikksz.	Oldal
DWV902M-QS	91
DWV902M-QS	134
DWV9110-XJ	120
DWV9120-XJ	90
DWV9120-XJ	120
DWV9130-XJ	90
DWV9130-XJ	120
DWV9150-XJ	120
DWV9210-XJ	90
DWV9220-XJ	120
DWV9315-XJ	134
DWV9316-XJ	134
DWV9340-XJ	134
DWV9350-XJ	38
DWV9350-XJ	53
DWV9350-XJ	134
DWV9350-XJ	135
DWV9390-XJ	33
DWV9400-XJ	134
DWV9401-XJ	134
DWV9402-XJ	134
DWV9500	149
DWV9500-XJ	134
MP16890	149
MP16969	149
MP16970	149
MP16971	149
MP16983	149
MP16983	149
MP16985	149
MP16987	149
MP16988	149
N384597	149
N414769	149
N432399	149
N433995	149
N439783	149
N498234	134

DEWALT®

3 ÉV GARANCIA

AKKUS ÉS VILLAMOS KÉSZÜLÉKEKHEZ*



A MyDEWALT felhasználók nagyon gyorsan és egyszerűen hosszabbíthatják meg DEWALT készülékük garanciáját 3 évre. Egyszerűen jelentkezzen be a MyDEWALT oldalon, a gépet adja hozzá a „Termékeim listája”-hoz és nyomtassa ki a tanúsítványt. A készüléket a vásárlástól számított négy héten belül kell regisztrálni!



*További információk a következő címen találhatóak: www.dewalt.hu, www.2helpU.com

DEWALT®

ERŐS TÍPUSOK. KEMÉNY KÖRNYEZET. MEGBÍZHATÓ SZERSZÁMOK.

Amikor Isak Stålenhag dolgozni megy, nem autóval megy az irodájába, hanem a husky-szánjával. -15 fokban több kilométert tesz meg a sűrű svéd erdőn keresztül.

Kemény körülmények – fagypont alatti hőmérsékletek.

Menedéket vagy kunyhót építsen a sűrű havazásban? Amikor az élet a szabad ég alatt zajlik, az időjárás nem engedi, hogy válasszuk: ilyenkor alkalmazkodni kell és meg kell tanulni boldogulni a helyzettel.

Isaknak ez nem jelent gondot! Számára nem terhes kötelesség erdőben dolgozni, mert otthon érzi magát benne. Odakinn, a természetben mindene megvan, ami csak szükséges. Minden – az áramot kivéve. Ezért döntött a DEWALT XR termékek mellett.

Mindenekelőtt a megbízható 54 V DEWALT XR akkus gépek biztosítanak számára minden környezetben olyan teljesítményt, amely teljes mértékben összehasonlítható a vezeték nélküli gépek teljesítményével – és mindez a vezeték nélküli szabadságát adja neki, amire nagy szüksége van.

Isak nem bízhatja magát az időjárásra – de bízhat a DEWALT XR szerszámaiban.

Stanley Black & Decker

1016 Budapest
Mészáros utca 58/B.

Telefon: +36 1 214 6452
Telefax: +36 1 214 6935

infodwhu@sbdinc.com

Az Ön DEWALT szakkereskedője:

ERŐS ÉS MEGBÍZHATÓ

www.DEWALT.com